

 **REGUSCI RECO**

CATALOGO GENERALE

2016

ATTENZIONE

**Tutti i prezzi sono indicativi e
possono essere modificati in
qualsiasi momento.**

 **REGUSCI RECO**



Direzione e amministrazione

Direzione:	Stieven Sprunger tel. +41(0)91 820 23 23 info@reguscireco.ch
Finance & Accounting Manager:	Mirko Biadici tel. +41(0)91 820 23 39 mirko.biadici@reguscireco.ch
Contabilità:	Emanuele Ambrosetti tel. +41(0)91 820 23 35 emanuele.ambrosetti@reguscireco.ch
Contabilità:	Nadia Mattei tel. +41(0)91 820 23 38 nadia.mattei@reguscireco.ch
Contabilità:	Denis Turnsek tel. +41(0)91 820 23 04 denis.turnsek@reguscireco.ch
Amministrazione:	Deborah Riva-Lillo tel. +41(0)91 820 23 23 deborah.riva@reguscireco.ch
Amministrazione:	Piera Pedrazzoli Bertocci tel. +41(0)91 820 23 37 piera.pedrazzoli@reguscireco.ch
Amministrazione:	Angela Rebozzi tel. +41(0)91 820 23 03 angela.rebozzi@reguscireco.ch
Informatica:	Sabrina Streit tel. +41(0)91 820 23 51 sabrina.streit@reguscireco.ch
Sales Manager Show Room / Health & Safety:	Stefano Cerutti tel. +41(0)91 820 23 50 stefano.cerutti@reguscireco.ch

Ordinazioni / Magazzino

Responsabile Shop:	Nicola Rossini tel. +41(0)91 820 23 15 nicola.rossini@reguscireco.ch
Disponente magazzino / trasporti:	Pietro Bellini tel. +41(0)91 820 23 08 pietro.bellini@reguscireco.ch

Logistica

Manager Logistica:	Fabio Rossini tel. +41(0)91 820 23 16 fabio.rossini@reguscireco.ch
--------------------	--

Edilizia

Sales Manager Edilizia & Shop:	Leonardo Gagliardi tel. +41(0)91 820 23 19 leonardo.gagliardi@reguscireco.ch
Servizio esterno settore edilizia:	Marco Pinali tel. +41(0)91 820 23 17 marco.pinali@reguscireco.ch
Servizio esterno settore edilizia / acciai:	Luca Flamminii tel. +41(0)91 820 23 94 luca.flamminii@reguscireco.ch
Disponente settore edilizia:	Lello Middioni tel. +41(0)91 820 23 14 lello.middioni@reguscireco.ch
Disponente settore edilizia:	Patrizio Pedroia tel. +41(0)91 820 23 91 patrizio.pedroia@reguscireco.ch
Disponente settore shop / edilizia:	Vanessa Tramontana tel. +41(0)91 820 23 18 vanessa.tramontana@reguscireco.ch

Carpenteria & Falegnameria

Sales Manager Falegnameria & Carpenteria:	Fabrizio Lucca tel. +41(0)91 820 23 06 fabrizio.lucca@reguscireco.ch
Servizio esterno falegnameria:	Fabio Savoldelli tel. +41(0)91 820 23 70 fabio.savoldelli@reguscireco.ch
Servizio esterno carpenteria:	Giuseppe Mazza tel. +41(0)91 820 23 83 giuseppe.mazza@reguscireco.ch
Disponente settore carpenteria e falegnam.:	Silvana Negretti tel. +41(0)91 820 23 10 silvana.negretti@reguscireco.ch
Disponente settore carpenteria e falegnam.:	Alessio Nesurini tel. +41(0)91 820 23 09 alessio.nesurini@reguscireco.ch

Prodotti tecnici, porte e scale

Consulente di vendita prodotti speciali:	Hans Bandi tel. +41(0)91 820 23 01 hans.band@reguscireco.ch
--	---

Filiali

Responsabile succursale Gianclaudio Marcionetti
Biasca: tel. +41(0)91 873 01 30
gianclaudio.marcionetti@reguscireco.ch

Responsabile succursale Daniele Bacchi
Losone: tel. +41(0)91 751 99 41
daniele.bacchi@reguscireco.ch

Responsabile succursale Daniele Bacchi
Quartino: tel. +41(0)91 858 22 37
daniele.bacchi@reguscireco.ch

Disponente magazzino: Valerio Mazzocchi
tel. +41(0)91 858 22 37

Copertina	1	190	197
Contatti	2	Articoli da giardino	198
Indice alfabetico	6	Paleria	212
Indice numerico	17	Cassette da giardino	214
INFO	37	200	215
Condizioni generali	37	Prodotti chimici	216
Tariffe - Prestazioni	38	210	230
Descrizione delle qualità per la merce piallata ...	39	Ferramenta	231
Formulario	40	Chiodi	233
EDILIZIA	41	Viti	235
100	41	Sistemi di fissaggio	238
Leganti Idraulici	42	220	241
Malte / Premiscelati	44	Coperture tetti	243
Sabbie / Ghiaia	51	Accessori coperture tetti	267
Materiale addizionale	53	Sottotetti freni e barriere vapore	269
110	56	LEGNAME	274
Intonaci	57	300	274
Accessori intonaci	69	Travetti e listoni	275
Prodotti per pittori	72	Travatura carpenteria	277
Siliconi	72	Travature	278
Teli	76	310	280
120	77	Prodotti piallati	281
Mattoni	78	Perline	282
Ancoraggi	89	Pavimenti	286
Architravi	91	Frontalini	287
Solette	94	320	288
130	99	Tavolame per falegnameria	289
Costruzioni a secco	100	Montanti per porte e finestre	290
Pannelli anti fuoco	114	330	291
140	117	Pannelli massicci	292
Caminetti	118	Multistrati	294
Accessori caminetti	119	Compensati	295
150	121	340	296
Isolazioni	122	Pannelli truciolare	297
160	145	Fibra di legno	300
Impermeabilizzazione	146	HDF	301
Materiale filtrante	151	MDF	302
170	153	350	303
Materiale per cassetta	154	Laminati	304
Legname per impresa	166	Postforming	305
180	168	Bordi	306
Canalizzazioni	169	360	308
Sottostruttura	189	Laminati / Parquet	309
Coperture stradali	193	Sottofondi / Rivestimenti per pavimenti	310

Zoccolini	312
Profili	313
370	316
Rivestimenti per soffitti e pareti	317
380	318
Porte	319
Scale	372
390	376
Vernici per il legno	377
Colle per legno	381
PIASTRELLE	386
400	386
Piastrelle	387
410	391
Colle + Accessori	392
GAS	395
500	395
Gas	396
PREFABBRICATI	398
600	398
Prefabbricati	399
ATTREZZI	401
700	401
Attrezzi	403
710	524
Apparecchi elettrici	525
Macchinari	529
Scale	530
Ponteggi	531
720	532
Abbigliamento Personale	533

Prodotti	Pagine	Prodotti	Pagine
(131	A	
(Isover Luro HDF 614) / Isotherm GD 035	135	Attacco per manico spazzettone	463
*		Attrezzi PRO ONE	403, 404, 405, 406, 407, 408, 409, 410, 411, 412, 413, 414, 415, 416, 417, 418, 419, 420, 421, 422, 423, 424, 425, 426, 427, 428, 429, 430, 431, 432, 433, 434, 435,
** Porte Brunex - ClimaTop Eco 73 mm	337		436, 437, 438, 439, 440, 441, 442, 443, 444, 445, 446, 447, 448, 449, 450, 451, 452, 453, 454
** Porte Brunex - ClimaTop ECO F 73 mm EI 30	337		
1			
1/4 Tondo Abete	313		
A			
Acciaio Box	164		
Aco canal basso spessore V100	189		
Aco canaletti Multiline V100 S	189		
Aco griglia a maglie zincata	191		
Aco griglia a ponte SK Design	191		
Aco griglia in ghisa GGG a fessura	191		
Aco griglia ponte doppio SK Design	191		
Aco Manicotto-sifone in PVC	191		
Aco Pozzetto di scarico V100	190		
Aco testata combinata	189, 190		
Aco testata combinata 0-20	190		
Adesilex PG1 adesivo epossidico bicomponente	228		
Adesilex PG4	228		
Adesivo Fassa A 50 rasante	64		
Adesivo Fassa A 64 rasante	64		
Adesivo Fassa A 96 rasante	64		
Adesivo Fassa AN 55 rasante	63		
Adesivo per Stamisol	381		
AGK Hydro Plus Collante e stucco per ALBA Hydro	103		
AGK-Plus Collante e lisciatura per ALBA	103		
AgriLeca	45		
ALFA SCALE - Scale rientranti	372		
Alupan Isol Mass	347		
Alupan Varia Mass	345		
Alupan Varia Norm nr. 9	341		
Ampacoll AT	269		
Ampacoll BK 530	269		
Ampacoll I.N.T	270		
Ampacoll Superfix	270		
Ampacoll XT	270		
Ampatex DB 90 Freno vapore	269		
Angolare E.	89		
Angolo esterno Abete	314		
Appoggio Kilcher	160		
Appoggio Kilcher Limitgliss	161		
Appoggio Kilcher scorrevoli	162		
Arbezel Arbosan Insect	377		
Arbezel Arbosan UV-Stop (ex Pegma)	378		
Arbezel Costruzioni 2000	377		
Arbezel Fassaden incolore	377		
Arbezel Fungicida 2001	377		
Arbezel Grundierung	378		
Arbezel Hydrosotic	378		
Arbezel Lasotic	377		
Arbezel Lasoton	378		
Arbezel Speciale	377		
Arbezel Speciale Spray	378		
Arbezel Water-Stop	378		
Architrave Filenit tipo 11, portante, lato interno	92		
Architrave in Beton per Silico Calcare	91		
Architravi Hettler tipo BTS W, lato esterno	92		
Architravi in cotto	91		
Architravi Remolit tipo H3, lato intero	92		
Ardesia iniziale, non smussata, non forata "standard"	253		
Ascia da carpentiere con manico legno	467		
		B	
		Bacino di chiarificazione ZN KG C30 01	192
		Banda Intumex	325
		Barbecue Niagara White	118
		Barbecue Saint Malò	118
		Barbecue Saragoza	118
		Barbecue Sardegna	118
		Barella per puntelli	461
		Barrafil L	222
		Barrapren	146
		Basamenti per recinzioni ABS	469
		Battiscopa Ideacasa	390
		BAUDER	148
		Bauder PIR M	130
		Bauder truciolato in gomma	150
		BeA HVV Assemblaggi	239
		BeA HVV Chiodi Ancoraggio	240
		BeA HVV Giunzione esterna	239
		BeA HVV Nastri forati	239
		BeA HVV Piastre ancoraggio	239
		BeA HVV Piastre forate	239
		BeA HVV Porta pilastri	240
		BeA HVV Scarpe per travi	238
		BeA HVV Squadrette	238
		BEA Scarpe per travi	240
		Benzina Alcmilata "2T" (per motori a 2 tempi)	529
		Benzina Alcmilata "4T" (per motori a 4 tempi)	529
		Betonamit R polvere	229
		Betonrapid 0/15 Gras Calce	49
		Betontherm, Stuoia per Beton Estate / Inverno	154
		Betontherm, stuoia per beton Invernale	154
		Biber Rapid	42
		Bindella - rotella metrica	464
		Biologica Imhoff 4000 BIO TOP HT	192
		Biologica Imhoff FAMILY	192
		Bitum Leca Asfalto a freddo	53
		Bitume in Blocchi tipo 85 / 25	149
		Bituthene/Terofol KSK M+S 1000	149
		Blocchi BKS da intonacare	85
		Blocchi BKS facciavista struttura fine	85
		Blocchi BKS facciavista struttura normale	85
		Blocchi Cemento	85
		Blocchi in cotto Swissmodul	78
		Blocchi in cotto Swissmodul BN calmo	78
		Blocchi in cotto Swissmodul incastro	78
		Blocchi in polistirolo per risparmi EPS 15	128

Prodotti	Pagine	Prodotti	Pagine
B		C	
Blocco B Rustico S	211	Chiodi per carta, art. 663	233
Bordi IDEVO ABS Bianco	307	Chiodi testa extra larga, art. 680	233
Bordura inferiore Verdure	210	Chiodi testa piatta zincati, art. 660	234
Bordura superiore Verdure	210	Chiusino Begu 1 TON S24	196
Borsa professionale per attrezzi	470	Chiusino Begu 3 TON S24R	196
Box in lamiera tipo Velox	400	Chiusino in ghisa Fig. 2612/20H	193
Braghe a sella	173	Chiusino in ghisa Fig. 2613/21H	193
Braghe PVC	172	Chiusino in ghisa Fig. 2640/23-1	194
Brida per tubo gas	397	Chiusino in ghisa Fig. 2642/23-5	194
Brunex Combi Modul - Compact Maxima EI 30	333	Chiusino in ghisa Fig. 2660/26R	194
Brunex Combi Modul - Win Top EI 30	335	Chiusino in ghisa Fig. 2661/27R	194
Brunex Porte d'entrata	336	Chiusura per colmo d'aereazione OA 36 0	257, 260
Brunex porte per interno	319	Chiusura per colmo Fibrocemento	262
Bussole Delta nylon (Fischer)	236	Chiusura Pult OA 23	259
C		Cinghia Spanset di fissaggio	474
Calce idraulica plastica Colacem	43	Cinghia Spanset sollevamento	474
Calcestruzzo 0/15 Gras Calce	49	Ciottoli di marmo	209
Calcestruzzo CLS 1400 Leca	44	Colla a base cemento Rasotherm	68
Calcestruzzo CLS 1400 Rapido RI	45	Collano	381
Calcestruzzo CLS 1600 Leca	45	Collano Aqualine ALU	382
Calotta di copertura OA 36H	256, 259	Collano Barattolo per colla	382
Cambre in ferro piatte	461	Collano BM 107 colla montaggio	385
Cambrette zincate, art. FN 612 Z	234	Collano BM 810 incolla e sigilla universale	385
Camera d'aria per carriola	462	Collano Box per rulli	384
Canalette MEA in PVC + griglia	189	Collano Brigatex 382	382
Cancello per recinzione	469	Collano Ebo Clean	383
Cancello zincato a 1 anta	200	Collano Ecomelt K 100/110/120	384
Cancello zincato a 2 ante	201	Collano Ecomelt SKP 200	383
Canile in acciaio	400	Collano fogli d' imballaggio	384
Cantinerelle in Abete	275	Collano HR 320 (Ex Aqualine F87)	382
Cappello Ontario nero	533	Collano Lame di ricambio per spatola madre	385
Cappucci per viti	237	Collano Legante E 78	384
Cappuccio d'incrocio	245	Collano Rubinetto Caltex	382
Cappuccio d'incrocio sabbiato	247	Collano Rulli di ricambio	384
Carbonella di legno	120	Collano Sempacol 900	383
Carburo di silicio nero F 036 (tipo lonsicar)	54	Collano Sempacol P 850	383
Carrello spargisale PROFI	55	Collano Semparoc I 12 NV	383
Carta abrasiva SIAFAST per talocchia	456	Collano Semparoc Rapid S	383
Cartone bitumato	147	Collano Set di rulli	384
Cartone ondulato	70, 311	Collano Spatola alluminio per Brigatex	382
Cartucce Butano/Propano C 206	397	Collano Spatola madre	384
Cassette da giardino De Luxe	214	Colma pulitore	219
Cassette da giardino Economy	214	Colmi finali "standard"	254
Cassette da giardino Spiovente	214	Colmi iniziali "standard"	253
Cassa Gialla per malta	465	Colmi lamiera Pluwimag	265
Cassa p.malta in plastica	465	Colmi lamiera zincata	264
Cassa per attrezzi in legno "D"	466	Colmi normali "standard"	253
Cassa per malta in plastica	465	Colmi tipo straccordo forati "standard"	253
Cassettoni Filenit tipo 1, portante, lato esterno	91	Colmo a 1 falda destro/sinistro OA 22	255, 258
Cassettoni Stahlton tipo 3, portante, lato esterno	91	Colmo d'aereazione completo OA 36	256
Cassonetti Ecomur tipo 2, non portante, lato esterno	91	Colmo d'aereazione completo OA 36	259
Catena per Motosega	529	Colmo di chiusura sinistro/destro	259
Cavalletto in acciaio (115 - 200 cm)	460	Colmo di chiusura sinistro/destro	256
Cemento a presa rapida Prestocem	42	Colmo Fibrocemento per due falde	262
Cemento Jura CEM II/A-LL 42.5 N	42	Combi Modul - Compact Maxima EI 30	333
Cemento Jura CEM II/B-LL 32.5 R	42	Combi Modul WinTop EI 30	335
Cemento P9 Keracolor	392	Compensato	295
Chiave per chiusini Fig. 3270/100	195	Compensato IQ Okoumé	295
Chiodi a gancio	234	Completo giallo antipioggia (giacca + pantalone)	533
Chiodi a testa conica, art. 671	233	Coni in cemento asimmetrici	179
Chiodi in acciaio zincati	234	Coni in cemento asimmetrici "esteri"	181
Chiodi normali	233	Container in lamiera	400
Chiodi per ardesia zincati	254	Container ISO	400
Chiodi per carta zincati, art. 673	233	Convogliatori per detriti	470

Prodotti	Pagine	Prodotti	Pagine
C		E	
Coperchi in cemento carrozzabili	179	Elemento Remolit 3000	93
Coperchi in cemento esteri	182	Elemento Thermur Plus - Thermur	93
Coperchi in cemento non carrozzabili	179	Elevatore 2000. mod. 13.80	531
Coperchio per pozzetti	182	Esecuzione 5 El 30 Spessore 52 mm	347
Copertina	1	Esecuzione 5 El 30 Spessore 56 mm	348
Copertura doppia tipo XM "standard"	253	Esecuzione 9 El 30	348
Coppo di colmo ZZ	244	Esecuzione no 1	342
Coppo Veneto	252	Esecuzione no 2	342
Coppone di colmo e cantonale	245	Esecuzione no 3	342, 345
Coppone di colmo e cantonale sabbiato	247	Esecuzione no 5 - El 30	344, 345
Coppone di colmo iniziale e finale	245	Esecuzione no 8	343, 346
Coppone iniziale di cantonale	245	Esecuzione no 9	346
Coppone iniziale di cantonale sabbiato	247	Esecuzione no 9 - El 30	344
Coppone iniziale e finale sabbiato	247	Essenze impiallacciate No 5	344, 345
Copponi di colmo	249	Eternit - Ardesia per tetto linea "standard"	253
Copponi di colmo finale	249	Eternit Meteo	261
Copponi di colmo iniziale/finale	250	Eterplan - Plus	113
Copponi di colmo Trevie	250	F	
Coprifilo Abete	313	Falcosil Silicone	74
Corda in polipropilene	474	Fassa aggrappante per gesso PAC 272	65
Corrimano Nr 1375	315	Fassa Aggrappante SP 22	64
Crocette per fughe	393	Fassa Fondo per intonaco AG 15	64
Cucce per cani	214	Fassa intonaco di fondo KC 1	62
Cugnetti corti	393	Fassa Intonaco di fondo KS 9	62
Cuneo d'ancoraggio	205	Fassa Intonaco di fondo per esterno KI 7	62
Cuneo spaccasasso (ponciotti)	463	Fassa Intonaco gesso alleggerito Z 161	64
Curva con maniglia	193	Fassa Intonaco gesso Z 324 G	63
Curva in PP per tubi PE 80	175	Fassa Intonaco isolante Thermo Extra KT 48	62
Curva per bordura arrotondata	207	Fassa Rinzafo Fassa KV 28	63
Curve in PVC S25	171	Fassa Stabilitura Bagnata - Malta Fina	63
D		Fassa Stabilitura interna IB 15	63
Decespugliatore Stihl tipo FR 450	529	Favodur 124 malta per fughe	393
Delta MS	151	Favodur 126 malta per fughe	392
Delta Plan 1500 E	76	Favostar A10 per fughe	393
Delta Plan 1500 E piegati	76	Favostar A5 per fughe	393
Delta Plan 2000	76	Fermacell	114
DeRa_Schale Plus, correa per soletta	81	Fermacell colla per giunti	114
Disarmante Mapei DMA 2000	223	Fermacell colla x lastre pavimento	115
Disco diamantato Marcris Silent Max BF850 R2	472	Fermacell granulato di livellamento	116
Disco Marcris BF750 taglio di precisione rapido	472	Fermacell Lastre	114
Disco Marcris CK750 per taglio rapido di piastrelle	472	Fermacell lastre per pavimento	116
Disco Marcris CK850 taglio rapido di piastrelle	472	Fermacell lastre per pavimento HF	116
Disco Marcris HT850 TCT abrasivo	473	Fermacell Lastre Powerpanel H.	114
Disco Marcris HU850 abrasivo universel	473	Fermacell lisciatura	114
Disco Marcris Mi350 universale	472	Fermacell malta adesiva	115
Disco Marcris Turbolite T152 diamantato	472	Fermacell nastro per giunti	115
Disco Marcris Turbolite T155 diamantato	473	Fermacell spatole	115
Disco Marcris Turbolite T159 diamantato	473	Fermacell stucco per giunti	114
Distanziatori a Gabbia	163	Fermacell taglierino	115
Distanziatori Ferrofix	156	Fermacell viti	115
Duripanel 1 non levigato	113	Fermacell viti H.2.O	116
E		Fermastagge mm 150 quadrate	455
E 115 Malta per intonaco Tecnomalte	68	Fibre polipropilene VFA 19 mm Tipo Fibermesh	53
EBEA ferri di ripresa	163	Filo Nero ricotto	201
ECOBLOCK Prato verde grigliato	205	Filo plastificato	201
Ecosal	222	Filo Zincato	201
EDILIZIA	41	Filon Lastre	266
Elementi in cotto	98	Filon lastre ondulate neutre	263
Elementi per cassetta muri beton (su ordinazione)	96	Finestra in plastica ACO B375 EV vetratura semplice	184
Elementi per scarpate Verdure	210	Finestra in plastica ACO B375 IV vetratura isolante	184
Elemento di aereazione gronda	268	Finestra in plastica ACO K370 IV vetratura isolante	183
Elemento grigliato	205	Fissaggio acciaio a molla per OA 36	256, 259
Elemento Modulo 90 per scarpate	210	Fissaggio tegole e colmi	267
Elemento PVC aerofirstelement	268	Fissella span-set	474

Prodotti	Pagine	Prodotti	Pagine
F		G	
Fixit	57	Giunto di sicurezza per recinzioni ABS	469
Fixit 100 / Gesso Bianco LB	57	Gradini MSU	188
Fixit 140 (LW)	57	Graffatrice Techno 6-14 mm	465
Fixit 146 (LW)	57	Graffe di sostegno MS per pannelli TOPA	143
Flumroc antincendio FPI 700	141	Graffe in metallo per leit System per larghezza 137 mm	286
Flumroc Lana in fiocchi	141	Graffette per Graffatrice Techno	465
Flumroc pannelli ESTRA	143	Granito a spacco	209
Flumroc pannelli isolanti per pareti Rigips	105	Granol intonaco di fondo interno Nr. 28	58
Flumroc pannelli isolanti PRIMA	142	Granol intonaco di gesso Nr. 200 - 220G	58
Flumroc pannelli MEGA	143	Granol intonaco soffitti Nr. 20	58
Flumroc pannelli PARA	142	Granol stabilitura esterna Nr. 410	58
Flumroc pannelli pavimento	140	Granol stabilitura interna Nr. 38 - 39	58
Flumroc pannelli per tetti 341	140	Granomax 5 T1, spargisale manuale	55
Flumroc pannelli SOLO	142	Granulato per stufa (Pellet)	120
Flumroc pannelli tipo 1	139	Grassello di Calce Gras Calce	49
Flumroc pannelli tipo 3	139	Griglia di ventilazione gronda	268
Flumroc pannelli tipo DUO	139	Griglia in ghisa Fig. 2805/22-1	195
Flumroc pannelli tipo ECCO	140	Griglia in ghisa Fig. 2815/22-5	195
Flumroc pannelli tipo IGLOO	140	Griglia in ghisa Fig. 2905/55	195
Flumroc pannelli TOPA	143	Griglia per pozzi luce	186
Flumroc pannelli TRIA	141	Griglia per pozzi luce armati per rifugi	187
Foamglas adesivo PCS 56	132	Grigliato in plastica	205
Foamglas adesivo PCS 164	132	Griglie a lamelle in alluminio	231
Foamglas adesivo PCS 78	132	Griglie netta piedi (senza telaio)	232
Foamglas tipo F (Sottomurazioni - Fondazione)	132	Griglie nettapiedi per tacchi a spillo	232
Foamglas tipo Floor Board (Pavimenti)	131	Griglie per pozzi luce	186
Foamglas tipo Floor Board F (Sottomurazioni - Fondazioni)	132	Griglie ventilazione zincate	231
Foamglas tipo S3 (Pavimenti carrozzabili)	131	Grossoni forati BN 12/25	80
Foamglas tipo T 4 (Muri - Tetti)	131	Grossoni pieni BV 12/25	80
Foamglas tipo Wall Board (Muri)	131	Gusce in cemento	180
Folag barriera vapore	271	Guscia Abete	314
Foma Perlite G	54	Gutex Multiplex-top	300
Fonostop Duo isolante acustico	144	Gutta Gettostop profilo finale per Drytek	165
Forati in cotto Svizzeri	79	Guttabeta Star 320 kN	151
Forbo colla contatto universale	381	Guttabeta Star Drain con geotessile	151
Forbo Rilacol Baukleber	381	Guttadrytek vespai aerati	165
Forbo styropor colla a contatto	381	H	
Formulario	40	Havalit	301
Frassino Termotrattato	281	Heidelberg	252
Frattazzo a punta in plastica	456	Heradesign Fine	123
Frattazzo con schiuma	457	Heradesign Micro	123
Frattazzo dentato con manico in PVC	456	Heradesign Superfine	123
Frattazzo in ferro dentato	456	I	
Frattazzo in plastica	455	Idikell M4021/05	144
Frattazzo in polistirolo a punta	456	Ildrato di calce	43
Frattone Inox liscio con manico legno	456	Idrosilex idrofugo per malte cementizie in polvere	227
Frontalini Abete piallato Leit	287	Idrosilex pronto	227
G		immagine alba	100
Ganci a spirale tipo SB/BD	89	immagine alba EPS	101
Ganci a spirale tipo SI/BF	89	Impastatrici L 100 Turbomalt	525
Ganci a spirale tipo SL/BM	89	Inertol 1	146
Ganci filettati	261	Intradosso ACO	183
Ganci Frueh	317	Isolmant N special isolante acustico	144
Ganci paraneve per ardesia in PVC	254	ISOVER	133
Ganci per griglie pozzi luce	186	Isover Climatel 2-S	136
Ganci per montaggio pozzi luce	185	Isover coltello Fiskar	523
Ganci per rete in alluminio	198	Isover Flammex tipo N	136
Gancio fermategole di bordo	267	Isover Flammex tipo SR	137
Gancio paraneve ZZ/Inox	267	Isover lana Triv	136
Gancio per colmo (Chiavarda)	268	Isover Luro 814	136
Garden Block grigio	210	Isover PB M 035 Kraft	134
Geojuta per scarpate "TRICON SOIL SAVER"	211	Isover PBA 031 senza rivestimento	135
Gessetto di demarcazione	466	Isover PBF032 senza rivestimento	135
		Isover PBM035 senza rivestimento Kraft	134

Prodotti	Pagine	Prodotti	Pagine
I		L	
Isover PS 81 pavimento	136	Lecamix Facile	44
Isover Unirol 035	134	Lecamix Fast	45
Isover Vario KM Duplex	137	Lecamix Forte	44
K		Legacci per cemento armato	163
Kerabond	392	Legante KO Glass per Sugherolite	129
Keraflex	392	Leverino da carpentiere	460
Keraflex Maxi	392	Lista conica in Abete	275
Keranel liquido	227	Liste spess. leit in Abete	275
Kilcher - Appoggi per solette	160	Listello fermavetri in ramin	315
Kit chiudiscrigno	367	Listello piallato Abete Nr 1217	313
Kronoply OSB 3	298	Listello piallato Abete Nr 1339	314
Kronoply OSB 3 ad incastro - non levigato	298	Listoni in Abete	275
Kronospan K100 PE	298	Listoni larice per sottostruttura Decking	281
Kronospan K100 SM	298	Listoni piallati in Abete	275
Kronospan K101 PE	298	Litoflex K80 grigio/bianco	393
Kronospan K101 SM	297	Lubrificante per tubi PVC	174, 229
Kronospan PH100 E1	297	M	
Kronospan Righette per pannelli sottofondo	297	M.V.B.	204
Kronospan Schienali MDF-Lackline L8110	302	Macchinetta tendifilo "Locker"	455
Kronospan sottofondo	297	Mak Pulitor sapone	523
Kronospan Standard	297	Malta a vista colorata ocra Gras Calce	48
L		Malta a vista Gras Calce	48
Lacca di fondo Primer Burkolit	149	Malta bastarda Gras Calce	48
Lafarge cemento elettrofuso	42	Malta Cemento Gras Calce	48
Lamello	240	Malta Fassa MI 216 termica	82
Lamello Minispot	240	Malta Fassa MM 30 muratura	46
Lamiera ondulata zincata	264	Malta Fassa MP 220 muratura	46
Lamiere tipo Pluwimag colore Rosso/Bruno	265	Malta Fassa MT 140 muratura	46
Lamiere zincate	264	Malta Fassa MV 40 facciavista	46
Laminati / Parquet	309	Malta fine Pronta Gras Calce, stabilitura pronta	49
Laminato Argolite	304	Malta Gras-Leca	48
Laminato Click in 8 - 32 Nuovo	309	Maltabloc Gras Calce	48
Laminato Click in M4V	309	Manico in legno per martello carpentiere	459
Lampada Explorer ricaricabile	527	Manico in legno per mazzotto	460
Lampadina alogena	527	Manico per carriola	462
Lampocem Cemento istantaneo	42	Manico per mazza in frassino	459
Lamosilex legante idraulico a presa rapida	226	Manico per pala in frassino	462
Lastre Alba	100	Manico per piccone in frassino	467
Lastre Alba Hydro verde	100	Manico per scope 150 cm, Diam. 23.5 mm	462
Lastre Albaphon con isolamento in lana minerale	102	Manico per spazzettone catrame	463
Lastre Albatherm AT_EPS Hydro	101	Manicotti in PP per tubi PE 80	176
Lastre Albatherm EPS	101	Manicotto per tubo corrugato PE	176
Lastre Albatherm XPS	102	Manicotto PVC S25 scorrevole	170
Lastre Albatherm XPS Hydro	102	Manto polimero Bauder	147
Lastre bordura arrotondata per aiuole	207	Mape Antique FC Finitura	228
Lastre bordura smussate per aiuole	208	Mape Antique MC malta deumidificante	228
Lastre Fibrocemento	262	Mape Antique rinzafo	228
Lastre filtranti Filtrapor	151	Mapeband angolo	224
Lastre filtranti polistirolo	151	Mapeband mascherina per fori passanti	224
Lastre Heraklith C	122	Mapeband striscia da 120 x 1 mm	224
Lastre in cemento lavato	207	Mapeband TPE bandella x impermeabilizzazione giunti	228
Lastre in cemento liscio	207	Mapecem betoncino rapido	226
Lastre in gomma per pavimentazione	206	Mapefer	223
Lastre ondulate Fibrocemento	262	Mapefill	223
Lastre Polistirolo	127	Mapefinish (A + B)	225
Lastre Rigips Reflex per curve	105	Mapefluid N 200	227
Lastre Rigips Vario RB	105	Mapegrout Cosmetic malta fine	226
Lastre Rigips Vario RBI verde	105	Mapegrout SV malta colabile	225
Lastre Styrofoam IB/X	124	Mapegrout T 40	224
Latex Plus Mapei	226	Mapegrout tissotropico	223
Lavorazioni ed esecuzioni speciali eseguite dalla fabbrica	339	Mapelastic (A + B)	224
Leca	53	Mapelastic Foundation	224
Lecacem Classico	44	Marcris	471
		Marmogras stabilitura colorata	50

Prodotti	Pagine	Prodotti	Pagine
M		P	
Marmoran alla talocchia (Aufzieputz) interno bianco	61	Pali castagno	213
Marmoran colla da costruzione speciale KK 20	60	Pali castagno 1/2 tondi	213
Marmoran colla KK 70 ISO - Combi	60	Palo per cinta a tubo	200
Marmoran colla KK 71 ISO - Combi leggera	60	Pannelli armatura "A"	166
Marmoran fondo penetrante G170	60	Pannelli armatura "Buttholz"	166
Marmoran Grund G110	60	Pannelli DHF Formline	300
Marmoran lastre PS 20 tipo KP 22	60	Pannelli in fibra di legno duri grezzi e laccati	300
Marmoran Paraspigoli ISO KE	61	Pannelli isolanti 1 con freno vapore BCP	139
Marmoran Rete Standard Plus KA 60	61	Pannelli isolanti per pareti Rigips	138
Marmoran str. a rilievo al silicone (Vollabrieb) est. bianco	61	Pannelli Texwood	292
Martello da carpentiere con manico legno	458	Pannello 3 strati	292
Martello da muratore con manico legno	459	Pannello in abete a lamelle	292
Martello in gomma con manico legno	460	Pannello per frontalini Abete leit	292
Martello perforatore GBH 2600	526	Paramani forati rosso rigato	79
Massa collante a freddo	149	Paramani rossi sabbiati	79
Materassi antincendio FMI 500 Alu puro rinforzato	141	Paraneve	267
Mattoni camino BV 9/30	79	Paraneve per eternit G.O	261, 262
Mattoni cemento	85	Paraneve Wilaro verniciato per tegole cemento	267
Mattoni e tavelle refrattarie	119	Paraneve Wilaro verniciato per tegole terra cotta	267
Mattoni silico calcari KN colore grigio / Bianco	86	Paraspigoli in rete Gavazzi	61, 69
Mattoni vetro DI-DO	84	Paraspigoli zincati, art. 1002 (1015)	69
Mattoni vetro DT	84	Parchetto Click	309
Mazza a gemma	459	Paris massetto Mix	45
Mazza a mina	459	Pavaroc	317
MDF Exterior	302	Pavatex duro bruno 450	301
MDF Kronospan prelaccato bianco	302	Pavatex PAVABOARD	300
MDF Pannello	302	Pavatex Pavafloor	301
Mezza tegola di bordo	249	Pavatex Pavapor	300
Mezze griglie zincate	231	Pavatex Pavarooft K	301
Miniponteggio TI con piano di lavoro	531	Pavatex Pavarooft W Plus	301
Misapor Standard 10/50 mm in Big Bag	53	Pavatex Pavastep per sottofondi	311
Miscela di asfalto fredda	53	Pavatex Paviso bitumato	301
Miscelatore liquidi	528	Pavifond revolution massetto	50
Modello BFA/M	373	Pavimento Abete leit	286
Modello BFA/P	373	Pavimento Abete leit doppiuso	286
Monoblocco per cantiere	399	Pavimento Larice leit	286
Montanti in Abete	290	Pavimento Larice leit System	286
Montanti in Pino	290	Pavimento System leit dalla fabbrica	286
Montanti Larice siberiano 3 strati DDD	290	Pellicola estensibile in PE	468
Morsetti tendifilo "Locker"	455	Pennello rettangolare con manico legno	457
Motosega Stihl tipo MS 170 in "Azione"	529	Perline abete	283
Multistrato Batipin	294	Perline abete Nordiche BL	283
Multistrato Betulla	294	Perline abete, piallate su 3 lati	283
Multistrato sperrapin III imballaggio	294	Perline armatura	284
Murfor/Armofer	90	Perline armatura leit	166
Murinox in acciaio inox	90	Perline di produzione Nordica tipo BL, finite trattate	284
		Perline in abete trattate bianco trasparente POLARIS	284
		Perline in abete trattate naturale CRISTAL-UV	284
		Perline Larice Seca	283
N		Permapond 471	164
Nastro Bentonitico WT 102, compreso rete RE.VO	150	Permafis 8100 Nastro in PVC	71
Nastro Sika	159	Permapack nastro ALU 30 my coroplast 910 SE	71
Nastro Tegum in gomma piuma	75	Pialla alluminio per tavole (rabot)	457
Neopor Polistirolo EPS per facciate	128	Piani di lavoro	305
Nivorapid, rasante rapido	226	Piantoni in ferro a T plastificati	199
O		Piantoni in ferro a T zincati	199
Olio armatura Rewosil-Trennmittel	154	Piastrella Absolute Beola Bianca RT	390
Ondapress, grandi onde, colore bruno/nero	258	Piastrella AC Colors	387
Ondapress, grandi onde, colore grigio	255	Piastrella AC Riflessi	387
OSMO / SAICOS	380	Piastrella Amour	389
P		Piastrella Bianco Lucido RT	390
Pala senza manico Gr.5	462	Piastrella Bianco Matt RT	390
Paletta gelosia Pino	314	Piastrella Black Ardesia Strutturato	390
Paletti abete impregnati 1/2 tondi	212	Piastrella Cir Marble Agie Decoro Botticino beige	389
Paletti abete impregnati	212		
Paletti in cemento per vigna	212		

Prodotti	Pagine	Prodotti	Pagine
P		P	
Piastrella Cir Marble Agie Decoro Ottocento Bott.	389	Porte Brunex - AluTop 46 mm	324
Piastrella Cir Marble Agie Paglierino	388	Porte Brunex - AluTop Plus 51 mm	336
Piastrella Cir Marble Giallo Vittoria	389	Porte Brunex - ClimaTop Plus 98 mm	338
Piastrella Cir Marble Inserto Iris Mix	389	Porte Brunex - Compact - Win Top Alu EI 30 46 mm	323
Piastrella Cir Marble Rosa Chiampo	389	Porte Brunex - Compact 46 mm	322
Piastrella I. Cosmos Bianco Ins. Grigio	387	Porte Brunex - Compact Prestige VL EI 30 44 mm	326
Piastrella I. Cosmos Bianco Ins. Quadro	387	Porte Brunex - Compact Prestige VL EI 30 51 mm	327
Piastrella I. Cosmos Listello Grigio	387	Porte Brunex - dB - Plus 39 - 46 mm	321
Piastrella I. Cosmos Listello Quadro	388	Porte Brunex - dB Confort VL EI 30 59 mm	328
Piastrella I. Country Rosato	388	Porte Brunex - Multi Talent VL EI 30 59 mm	329
Piastrella I. Country Rosso	388	Porte Brunex - Protec Plus RC 2 EI 30 59 mm	332
Piastrella I. Living	388	Porte Brunex - Protec Star RC 3 EI 30 59 mm	332
Piastrella I. Living Battiscopa	388	Porte Brunex - Protezione raggi X-52 mm	325
Piastrella I. Progetto Cosmos 200 Bianco	387	Porte Brunex - Silencium Alu VL EI 30 59 mm	331
Piastrella Ideacasa	390	Porte Brunex - Silencium T30 51 mm	329
Piastrella Tau Corten A	389	Porte Brunex - Silencium T30 59 mm	330
Piastrella V. Graniti	387	Porte Brunex - Silencium T30 Alu 59 mm	330
Piastrella V. Pietra Luserna	388	Porte Brunex - Silencium VL EI 30 59 mm	331
Pical H	113	Porte Brunex - Thermicum 68 mm EI30	339
Piccone forgiato da 2.8 kg	467	Porte Brunex Multi Talent - T30-Alu 59 mm	328
Pietra pomice per levigare	463	Porte Brunex Multistar - dB - Confort-SI-T30 - Alu 59 mm	355, 357, 358, 360, 361, 362
Plancolor Natura	113	Porte Herholz per interno	356
Planicrete	223	Porte in acero canadese spigoli arrotondati	356
Planitop 200 grigio	226	Porte Kellpax - JELD WEN	350, 351, 352, 353, 354
Planitop 400 malta da ripristino	225	Porte Rubner finite su misura esterne ed interne	364
Plastimul	146	Porte Swiss Eleganz bianche	363
Pluwimag	265	Pozzetti Noranco	182
Pneumatico per carriola 4.00/8"	461	Pozzetti pluviali La Cava	182
Polietilene trasparente in rotoli 0.05 mm	76, 311	Pozzetti in ghisa	193
Polistirolo EPS 20 facciate	128	Pozzi luce armati per rifugi	187
Polistirolo Espanso EPS 20 con battuta	128	Pozzi luce armati, art. 3410	185
Polistirolo per tetti EPS 150 con battuta	129	Pozzi luce MEA Multinorm	188
Polvere colorante per tracciamenti	460	Pozzi luce MEAMAX	188
Polybord bianco	307	Pozzo uscita emergenza	188
Polycol bianco	306	Predalles Solaio a lastre (su ordinazione)	95
Ponteggio in acciaio P22 HD 1004	531	Primer G	229
Poroton blocco per angolo 011	81	PRO ONE nastro per beton giallo	71
Poroton Thermoblock	81	PRO ONE Nastro adesivo di carta	71
Poroton Thermoblock S9	81	Pro One Polietilene normale in rotoli "Oeko" 0.15 mm	311
Poroton ThermoPlan V. Plus	83	PRO ONE Polietilene OEKO in rotoli 0.15 mm	76
Porta Alupan Isol Norm (EI 30)	342	Prodotti chimici	216
Porta Alupan Isol Norm (EI 30) Spessore 52 mm	342	Profili di delimitazione zincati, art.1051	69
Porta Alupan Isol Norm (EI 30) Spessore 56 mm	342	Profili di delimitazione zincati, art.1061	69
Porta Alupan Norm EI 30 esecuzione Nr 9	340	Profili per fasce zincati, art. 1116	69
Porta Brunex - Compact 39 mm	322	Profili perline	282
Porta Brunex - Compact Maxima T30 EI30 44 mm	323	Profilo Alu AN	394
Porta Brunex - Compact Prestige T30 - Alu 51 mm	326	Profilo Alu Bianco Puro RO	394
Porta Brunex - Compact Prestige T30 51 mm	325	Profilo Alu RO 80 AC	394
Porta Brunex - dB - Confort T30 mm 59	327	Profilo Alu Round Jolly	394
Porta Brunex - dB Confort T30 46 mm	324	Profilo finale Z	151
Porta Brunex - VS Limba A 39 mm	320	Profilo Inox Round Jolly	394
Porta Brunex - VS Nova 46 mm	321	Profilo Pavaroc	317
Porta Brunex - VS Nova 39 mm	319	Profilo PVC bianco Round Jolly	394
Porta Brunex - VS Nova Rovere 40 mm	320	Profilo PVC trapezoidale	156
Porta Brunex placchetta T30 - VKF	332	Profilo Treb B H 10 mm, ml 2,70 (al ml)	394
Porta Domoferm VKF EI30 Nr. 19709 in metallo	368, 369, 370	Proiettore Alogeno	527
Portabottiglie	84	Prolunghe MEA	188
Portagessetto	466	Pronouvo sughero pressato	159
Portamartello in acciaio	459	Punta foratura a secco Marcris	473
Porte a scomparsa a scrigno	365	Punta foratura Marcris + Hex adat.	473
Porte Alupan Isol Norm - entrate appartamenti	342	Punta Torx	236
Porte Alupan su misura (interne entrate appartamenti)	349	Punta Torx BN	237
Porte Alupan-Norm interne - entrate appartamenti	340		
Porte bianche Edelweiss	359		

Prodotti	Pagine	Prodotti	Pagine
P		R	
Puntello in ferro EURO 0-1-30	461	Rigips squadrette AW	108
Puntello verniciato con piastra nervata	461	Rigips striscia PED	110
R		Rigips tasselli a chiodo MNA-Z	111
R Foil isolante riflettente DBA	138	Rigips viti automaschianti	111
R Foil nastro autocollante ALU	138	Rigips viti autofilettanti TB	111
Raccordi alle camere	174	Rigips viti per lamiera BS	111
Raccordi S25 cemento-PVC	174	Rigips viti rapide TN	111
Raccordo al colmo OA 36	256, 259	Rigips viti rapide TNH	111
Raccordo di gronda OA 11	255, 258	Roofmate SL-A	124
Raccordo di gronda OA 11 R	255, 258	Rosette per tubi PDT 022	158
Raccordo in PP per tubi PE 80 a ferro	175	Rotella metrica metallica con impugnatura	464
Raccordo laterale di chiusura delle falde OA 41	257, 260	Rotoli Superisol.	138
Raccordo Pult OA 23	256	Rovere Slavonia I° Bous	289
Ranelle doppie bianche in PVC	237	Rugasol 1-S	220
Raschall cuneo zincato	155	Rullo lana con manico plastica + rete	457
Raschall Fast distanziatori (facciavista)	155	Ruota di ricambio per carriola	461
Raschall profilato a U	155	S	
Raschietto universale	457	SA 500 Fassa massetto autolivellante	46
Rastrello in acciaio 16 denti	466	Sabbia di quarzo	51
Rastrello in plastica per fogliame	466	Sabbia fine, Sabbietta Gras Calce	52
Recinzione provvisoria	469	Sabbia mista 0/10 per beton Gras Calce	52
Redi 250 Soletta massiccia	94	Sabbia per campi da bocce	51
Reggia ondulata	467	Sabbia vagliata Gras Calce	52
Reggia piana	467	Sabbia-Leca	51
Regola a molla metallica per pareti	458	Sacchi per riciclo polistirolo	129, 523
Regupan F5	299	Sacco BIG BAG riutilizzabile per elicottero (SF 6.1)	468
Remolit elementi esterni	92	Sacco in Juta per sabbia	467
res	63	Sacco in polietilene trasparente	467
Rete a nodo tipo leggera	198	Saetta di sostegno a T plastificata	199
Rete d'armatura/graticcio	61, 69	Saette di sostegno a T zincate	199
Rete diagonale plastificata	198	Saette in cemento	212
Rete diagonale zincata	198	Saette per palo per cinta a tubo	200
Rete esagonale, Rabitz	70	Sagomat	203
Rete in fibra di vetro GGS 5	71, 106	Sagomat Lineo	203
Rete recinzione cantiere 205 gr/m2	202, 469	Sagomati MVB Dremix Grigi	205
Rete Tecta elettrosaldata	164	Sagomati MVB Mattoncino 10 x 20 cm	203
Rete zincata per sottofondi	164	Sagomati MVB ONDA	203
Riduzione in PP per tubi PE 80	175	Sagomati MVB Rustic	203
Riduzioni in PVC S25	173	SAICOS Hartwachs olio CLASSIC incolore	379
Rifix Malta di posa	106	SAICOS Holz-Spezialöl incolore	379
Rigips	104	SAINT GOBAIN WEBER	59
Rigips angolare d'ancoraggio per profili CD	109	Sakret Malta per caminetti	50, 119
Rigips caviglie Kunkel	112	Sakret malta per fughe	392
Rigips malta per giunti Vario	106	Sale in polvere (cloruro di sodio)	55
Rigips molletta a croce per profilo CD	109	Sale in scaglie (cloruro di calcio)	55
Rigips molletta Nonius NK	112	Scagliola Modellgips Nr. 0	57
Rigips nastro di feltro bicollante	110	Scala Alfascale B 3	372
Rigips paraspigolo	110	Scala Alfascale B 4	372
Rigips pendino con occhiello	109	Scala Alfascale BFA	372
Rigips profili CD	108	Scala Alfascale BFF	372
Rigips profili CW Ultrasteel	107	Scala articolata a 4 elementi	530
Rigips profili UA	107	Scala Dolle mod. "Profi"	374
Rigips profili UAP	108	Scala multiuso a 2 elementi	530
Rigips profili UP 29	107	Scala multiuso a 3 elementi	530
Rigips profili UW Ultrasteel	107	Scala semplice	530
Rigips profilo a cappello HP 60	108	Scale a botola per solai	374
Rigips profilo per scuretto	109, 110	Scale Arké	375
Rigips profilo terminale	110	Scarpe di sicurezza nere BORMIO	533
Rigips profilo terminale per bordi arrotondati	110	Scarpe per catrame in legno	464
Rigips raccordo per profili CD (6078)	108	Scatole per provini	158
Rigips Rivetti in Alu	111	Scopa in bambu	463
Rigips sospensione 6038	109	Scopa in saggina 5 fili	463
Rigips Sospensione diretta	108	Scoral	51
Rigips sospensione diretta regolabile	109	Scrigno Essential cartongesso - 100 mm	366

Prodotti	Pagine	Prodotti	Pagine
S		S	
Scrigno Essential Cartongesso - 125mm	367	Sikadur 43 adesivo	220
Scrigno Essential intonaco - 105 mm	366	Sikadur Combiflex Sistema	74
Scrigno Essential intonaco - 125mm	366	Sikaflex 11 FC	72
Scrigno guarnizioni marroni	367	Sikaflex AT-Connection (ex HP1)	72
Scrigno spazzolini	367	Sikapren-101	146
Scrigno telaio cartongesso Base - 100 mm	365	Sikascreed Hard Top-70	219
Scrigno telaio cartongesso Base - 125 mm	366	Sikasil-C	72
Scrigno telaio intonaco Base - 105 mm	365	SikaSwell S-2	73
Scrigno telaio intonaco Base - 125 mm	365	Siligras Malta Antica Gras Calce	49
Scrigno telaio intonaco Base - 145 mm	365	Sipefoam/Ethafoam	311
Secchio in plastica per malta	465	Sisalex 514 barriera vapore	269
Sega per legno	460	Sisalex 871 barriera al Radon	269
Seghetto Bosch GST 140CE	526	Sistema Peter Cox	97
Segnale triangolare rosso-bianco	474	Smerigliatrice Angolare Bosch GWS 22-230 JH	526
SEGNALETICA & SBARRAMENTO	475, 476, 477,	Smerigliatrice Bosch GWS 1000	526
	478, 479, 480,	Sogliette bombate autocollanti	315
	481, 482, 483,	Solette Star (su ordinazione)	98
	484, 485, 486,	Sottocoppone Airband	268
	487, 488, 489,	Sottocoppone Klober Roll-Fix	268
	490, 491, 492,	Sottotetto abete profilo C Leit	285
	493, 494, 495,	Sottotetto abete profilo O Leit	285
	496, 497, 498,	Sottotetto Deltafol PVG	273
	499, 500, 501,	Sottotetto Deltafox	273
	502, 503, 504,	Sottotetto in legno	285
	505, 506, 507,	Sottotetto larice europeo profilo 0 Leit (fino esaur.)	285
	508, 509, 510,	Sottotetto larice SECA profilo 0	285
	511, 512, 513,	Sottotetto leit Profilo F	285
	514, 515, 516,		
	517, 518, 519,	Spaccatello in serizzo	80
	520, 521, 522	Spalla Laterale Verduro	210
Servizio igienico WC vaso o turca	400	Spazzettone per catrame	463
Set montaggio Combi Modul	334	Spazzolone Stradale Elaston	462
Set Punte Torx	237	Spazzolone Stradale Piassava	462
Sgocciolatoi in PVC	156	Speba appoggi	162
Sgrassatore Tangit-Primer	174, 229	Spessori Top/Vamefix	207
Siga-Primur massa adesiva	271	Spugna da piastrellista	464
Siga-Rissan nastro adesivo	271	Squadra da muratore e fabbro	458
Siga-Sicrall nastro adesivo	271	Stabilitura Röfix 360	68
Siga-Twinet nastro biadesivo per freni vapore	271	Staggia Mod. AL1007	455
Siga-Wigluv nastro per l'esterno	271	Staggia per sbarramento	474
SIKA	217	Staggia smussata ALU	455
Sika 1	218	Stamisol (Vap) SD 70	272
Sika 101 HD	219	Stamisol DWF sottotetto	272
Sika 4 A	218	Stamisol ECO sottotetto	272
Sika AnchorFix 1 (PowerFix 1)	73	Stamisol elementi di raccordo per tubi	273
Sika AnchorFix 2	73	Stamisol elementi di raccordo per camino	272
Sika antigelo	218	Stamisol Fassade	273
Sika Boom	73	Stamisol giunti inchiodatura	272
Sika Boom-Cleaner	74	Stamisol PACK sottotetto saldabile	272
Sika Boom-G	74	Steinfix elemento finale curvo per pavimentazioni	206
Sika Boom-G dispenser	74	Steinfix elemento finale per pavimentazione	206
Sika Cleaner-205 (detergente)	72	Stonosol	222
Sika Emulsion 93	218	Stracci colorati per pulizia trikot	523
Sika FastFix-4	219	Streckmetall 0.3	70
Sika Grout 314	219	Strisce lamiera zincata per straccordo	254
Sika Monotop 412 N	218	Strisce PE contromuro	138
Sika Monotop 910 N	219	Strisce sughero Pronouvo 1073	159
Sika Multiseal	221	Strisce sughero Pronouvo per ALBA	103
Sika primer 1 - 3 - 15	74	Strisce Tegutape	270
SikaBond T 2	73	Strisce ventilazione Braas	268
SikaBond T14	73	Stuoia Tagliamuro Guttabau KMS	149
Sikacril S (ex HM)	72	Sughero Biondo in lastre	129
Sikadur 31 adesivo	220	Sugherolite media 4/8	129
Sikadur 41 adesivo	220	Super Sabbia e Cemento Gras Calce	52
Sikadur 42 adesivo	220	Supercem Pronto	50

Prodotti	Pagine	Prodotti	Pagine
S		T	
Supplementi	122, 336, 337, 344, 346	Tegola paraneve	251
Supporto per 2 staggie stradali	474	Tegola per 1 falda mezza	246
Swisspor PUR	130	Tegola per 1 falda mezza sabbiata	248
Swisspor Telo bituminoso Swisspor	147	Tegola per areazione	250
Swisspor tetto - V Polymer	130	Tegola per sfiatatoio	251
Swisspor truciolato di gomma	150	Tegola Portoghese San Marco	252
Swisspor XPS 300 GE	125	Tegola Portoghese San Marco Catanzi	252
SYMALIT	177	Tegola Wierer Coppo di Francia	249
T		Tegola Wierer Coppo di Grecia	249
Taloccia con carta abrasiva SIAFAST	456	Tegola Wierer Doppia Romana	249
Taloccia in plastica	457	Tegola ZZ Cuore NEVA	243
Tappeto filtrante in tessuto	152	Tegola ZZ Fila diritta FAMA	243
Tappi Constri in PVC molle	157	Tegola ZZ Ludovici PADA	243
Tappi Constri B interni	157	Tegola ZZ Marsigliese CAMPA	243
Tappi Constri B interni gomma	157	Tegole acriliche	267
Tappi Constri C esterni	157	Tegole Wierer	249
Tappi in PVC S25	173	Tegole ZZ	243
Tappi per tubi PDT 022	157	Tegum Pannello recinzione cantiere in "PP" Bianco	469
Tasselli di riempimento	205	Tegunet rete per ponteggi	76
Tasselli per supporti g.onde	240	Tektalan E-21 (SW3)	122
Tasselli per supporti per onde	263	Telai in acciaio Keller	371
Tasselli STAR/Quadrato distanziatori	156	Telai per griglie nettapiedi	232
Tasselli Top/Vamefix per lastre cemento	207	Telai per griglie pozzi luce	186
Tassullo calce idraulica naturale FENIX NHL5	43	Telaio apribile	84
Tassullo Idrotass Malta elastica	67	Teloni Delta Plan 2000 Piegati	76
Tassullo T 30 S malta traspirante per zoccolatura	47	Tenaglia	464
Tassullo T200 M10 malta per muratura	47	Tenaglia tedesca	464
Tassullo T270PS malta facciavista idrorepellente	47	Tenditori zincati Nr. 2	202
Tassullo T48S/B massetto basso spessore	47	Testate in cemento	212
Tassullo TA02 rasante aggrappante	66	Testdoga gradino	293
Tassullo TFLASH malta rapida per chiusura scanalature	47	ThermoPlan S9 V. Plus	83
Tassullo THERMO-BI intonaco termoisolante	66	ThermoPlan V. Plus MZ70 con lana minerale	83
Tassullo TMIM malta termoisolante per muratura	47, 81	Thermoscall TS silent plus	310
Tassullo TSPAN collante/rasante mattoni calcio silicei	66	Thermoschall TSF 450	311
Tassullo TWOOD Primer promotore adesione per legno	66	Thermoschall TSL 310	310
Tassullo TWOOD rasante per pannelli OSB	66	Thermoschall TSP 220	310
Tavelle forate	79	Thoroseal F. C.	216
Tavolame per falegnamerie	289	Thumaphon**	126
Tavolame per falegnamerie esotici	289	Tiralegacci Mod. Basilese	458
Tavole Abete armatura IIIa	166	Tiralegacci semplice	458
Tavole Abete ponteggio	167	Tondino Faggio Nr 1340	315
Tavole Larice piallate	281	Tondoni abete impregnati	213
Tavole piallate Decking	281	Tondoni abete impregnati torniti	213
Tazza in gomma per gessatore	466	Topcem legante	227
Tecnofix	68	Topcem Pronto	227
TEE in PP per tubi PE 80	175	Total	396
Tegola acrilica per modelli Braas e Wierer	267	Total, bombola Propano	397
Tegola acrilica per tutti i modelli ZZ	267	Tramoggia per detriti	470
Tegola Braas Frankfurter lisce	245	Trancia per ferro con regolazione	458
Tegola Braas Frankfurter sabbiata	247	Transpallet "PAL DB 115 NY" 2 TON	468
Tegola Canadese Versite	266	Trapano Battente Bosch GSB 21-2RE	526
Tegola colmo per tetti a 1 falda	246	Traversina rovere grezza nuova (non impregnata)	211
Tegola colmo per tetti a 1 falda sabbiata	248	Travetti Abete armatura	166
Tegola d'areazione	246	Travetti in Abete grezzi	275
Tegola d'areazione sabbiata	248	Travetti in Larice	276
Tegola di bordo a chiusura	246	Travi doppia lamella DB	279
Tegola di bordo a chiusura per tetti	246	Travi grezze cuore segato	277
Tegola di bordo a chiusura per tetti sabbiata	248	Travi KLH 20 Abete per solette	166
Tegola di bordo a chiusura sabbiata	248	Travi lamellari BSH	278
Tegola di testata	250	Travi massicci KVH a vista	278
Tegola laterale controvento	250	Travi massicci KVH industriale	279
Tegola laterale controvento di testata	250	Triangoli in PVC	156
Tegola laterale controvento Ronde	250	Triangolo Abete	314
		Tubi di cemento	178

Prodotti	Pagine	Prodotti	Pagine
T			
Tubi distanziatori in plastica Constri	156		
Tubi distanziatori in plastica PDT 022	157		
Tubi drenaggio in PVC Cordren/Twin Dren	170		
Tubi forati per pozzi "esteri"	181		
Tubi in cemento "esteri"	181		
Tubi in cemento con fondo	180		
Tubi in cemento forati per pozzi	180		
Tubi in PVC compatti, a norma EN 1401 (SIA 190), SDR 51, SN2	170		
Tubi in PVC S25 drenaggio	170		
Tubi in PVC serie S-25	169		
Tubi PE 80 PN 12.5 per acqua	175		
Tubi portacavo corrugato	176		
Tubo Alu per aria calda	119		
Tubo Ecobat cartone armatura	163		
Tubo retinato per gas	397		
Tyvek sottotetto	269		
U			
Ultraplan	225		
Ultraplan Maxi	225		
Uncini	254		
V			
Valvola-detentore	397		
Vasca in ghiaio lavato con piedini	209		
Vasca in ghiaio lavato senza piedini rotonda	209		
Velo nero Paratex	138		
Ventilazioni	268		
Veribois senza colla	306		
Vetroplast	263		
Vetroplast ondulato neutro in rotoli	263		
Viti + bussola per zoccolini	236		
Viti per Eternit	237		
Viti per zoccolino con bussola brunita	236		
Viti per zoccolino con bussola nichelate	236		
Viti per zoccolino con bussola ottonate	236		
Viti Spano Torx	235		
Viti Spano Torx testa tonda	236		
Voltex stuoia bentonitica	150		
W			
Waterplug	216		
Wedi elementi per bagni	126		
Wedi pannello da costruzione	126		
Wedi pannello da costruzione "Piccolo"	126		
Wedi Ranelle metallo	126		
Wedi set Distanziatori pannelli bagno	126		
Y			
Ytong Armyt	88		
Ytong Blocco Maschiato	87		
Ytong Collante per blocchi	87		
Ytong Malta per Blocchi	87		
Ytong P Blocco	87		
Ytong Renova	87		
Ytong Thermobloc 08	87		
Z			
Zell-Ton svizzere	79		
Zoccoli portapaletti in cemento	208		
Zoccolini	312		
Zoccolino	312		

N. art	Pagine	N. art	Pagine	N. art	Pagine
0		0		0	
0010001.10	42	0030042.20.1	82	0030090.21	216
0010001.13	42	0030042.25.1	62	0030090.91	216
0010010.210	42	0030042.26.3	62	0030090.92	216
0010010.220	42	0030042.27.1	62	0040004.8156.250	55
0010010.35	392	0030042.28	62	0040004.8156.50	55
0010010.36	392	0030042.32	63	0040004.8156.600	55
0010010.42	42	0030042.32.01	63	0040005.11	55
0010015.11.1	43	0030042.32.02	63	0040080.15	218
0010025	43	0030042.33	63	0040080.150.100	219
0020002.12.25	51	0030042.35	63	0040080.150.101	219
0020002.12.26	51	0030042.37	63	0040080.184	220
0020002.14	51	0030042.40	63	0040080.26	218
0020003.11	54	0030042.41	64	0040080.31	218
0020004.11	51	0030042.42	64	0040080.32	218
0020004.12	51	0030042.43	64	0040080.49	218
0020004.13	51	0030042.46	64	0040080.87.412N	218
0020010.11	53	0030042.48	64	0040080.87.910N.12	219
0020010.12	53	0030042.52	64	0040080.87.910N.25	219
0020010.13	53	0030042.55	65	0040080.90	219
0020020.100	53	0030042.62	46	0040080.91	219
0020100.11	44	0030043.11	46	0040080.92	219
0020100.12	44	0030043.11.1	46	0040080.96	219
0020100.13	44	0030043.12	46	0040080.97	146
0020100.15.1	45	0030043.13	46	0040085.11	220
0020100.15.2	45	0030043.14	82	0040085.12	220
0020100.15.3	44	0030043.15	62	0040085.20	220
0020100.16.1	45	0030043.16	62	0040085.26	220
0020100.17	51	0030043.22	62	0040085.29	220
0020100.18	45	0030045.12.1	68	0040085.94	221
0020100.21.1	53	0030045.13	68	0040085.95	221
0020100.50	45	0030045.16	68	0040085.96	221
0020100.99.1	53	0030045.21.1	68	0040090.A19	159
0030000.11.1	57	0030046.11.25	48	0040090.A24	159
0030000.12.1	57	0030046.12.25	48	0040090.A32	159
0030000.13	57	0030046.13.25	49	0040090.AF24	159
0030000.13.2	57	0030046.14.25	52	0040090.AF32	159
0030010.20	58	0030046.15.25	49	0040090.D19	159
0030010.200.1	58	0030046.16	49	0040090.D24	159
0030010.220	58	0030046.17.25	52	0040090.D32	159
0030010.28	58	0030046.18.25	52	0040090.DF24	159
0030010.38.1	58	0030046.19.25	52	0040090.DF32	159
0030010.39.1	58	0030046.20	50	0040090.DF50	159
0030010.410	58	0030046.21.25	49	0040101.10	146
0030020.111.100	60	0030046.25.25	49	0040101.23	222
0030020.111.120	60	0030046.30.25	48	0040101.24.1	222
0030020.111.140	60	0030046.31.25	48	0040120.41	222
0030020.120.200	60	0030046.32.25	48	0040120.42	222
0030020.120.70	60	0030046.35.25	48	0040120.44	222
0030020.120.71	60	0030046.41.25	50	0040120.51	222
0030020.130.112	60	0030046.50	50	0040120.52	222
0030020.130.170	60	0030047.12	525	0040140.12	42
0030020.200.11	61	0030050.FENIX5	43	0040161.12	146
0030020.200.11.11	61	0030050.IDROTAS	67	0040210.11	223
0030020.21	61, 69	0030050.T200M10	47	0040210.12	223
0030020.210.111	61	0030050.T270PS	47	0040210.20	146
0030020.210.112	61	0030050.T30S	47	0040210.21.10	223
0030020.500.113	61	0030050.T48SB	47	0040210.31	223
0030020.600.260	61	0030050.TA02	66	0040210.32	223
0030026.21	50, 119	0030050.TFLASH	47	0040210.35	224
0030026.22	392	0030050.THERMOBI	66	0040210.36	224
0030030.27.110	61, 69	0030050.TMIM	47, 81	0040210.36.11	224
0030042.11.1	46	0030050.TSPAN	66	0040210.36.12	224
0030042.13.10	46	0030050.TWOODP	66	0040210.36.13	224
0030042.15	46	0030050.TWOODR	66	0040210.36.14	224

N. art	Pagine	N. art	Pagine	N. art	Pagine
0		0		0	
0040210.36.15	224	0040305.30	75	0050010.MF20.19	78
0040210.37	224	0040305.6	75	0050010.MF25.19	78
0040210.38	225	0040320.11	72	0050084.11	85
0040210.41	225	0040320.12	72	0050084.12	85
0040210.42	225	0040320.12.1	72	0050084.13	85
0040210.43	225	0040320.17	72	0050085.11	85
0040210.44	225	0040320.17.1	72	0050085.12	85
0040210.45	226	0040320.17.2	72	0050085.13	85
0040210.47	226	0040320.18	72	0050085.14	85
0040210.50	226	0040320.18.1	72	0050085.15	85
0040210.50.10	226	0040320.19	72	0050085.16	85
0040210.51	226	0040320.20	73	0050085.24	85
0040210.61	42	0040320.20.1	73	0050085.25	85
0040210.62	42	0040320.21	73	0050085.26	85
0040210.63	226	0040320.23	73	0050085.51	85
0040210.80	227	0040320.25	73	0050091.12	85
0040210.81	227	0040320.25.1	73	0050091.13	85
0040210.90	227	0040320.27	74	0050091.14	85
0040210.91	227	0040320.28	74	0050091.22	85
0040210.91.3	227	0040320.29	74	0050091.23	85
0040210.92	228	0040320.30	73	0050095.11	85
0040210.92.1	228	0040320.31	74	0050095.13	85
0040210.92.10	228	0040320.32	74	0050095.14	85
0040210.92.11	228	0040320.40.1	74	0050110.101	86
0040210.92.13	228	0040390.51	74	0050110.101.1	86
0040210.97	228	0050000.60	79	0050110.102	86
0040210.97.10	228	0050010.10.14	78	0050110.102.1	86
0040210.98	227	0050010.10.19	78	0050110.103	86
0040210.99.10	229	0050010.10.6	78	0050110.103.1	86
0040210.99.11	229	0050010.10.9	78	0050110.104	86
0040210.99.12	229	0050010.12.14	78	0050110.104.1	86
0040231.10	377	0050010.12.19	78	0050110.105	86
0040231.11	377	0050010.12.6	78	0050110.105.1	86
0040231.12	377	0050010.12.9	78	0050111.11	91
0040231.13	377	0050010.125.14	78	0050111.12	91
0040231.15	377	0050010.125.9	78	0050111.13	91
0040231.16	377	0050010.15.14	78	0050111.14	91
0040231.17	377	0050010.15.19	78	0050111.15	91
0040231.22	377	0050010.15.6	78	0050111.21	91
0040231.28	377	0050010.15.9	78	0050111.22	91
0040231.35	377	0050010.150.14	78	0050111.23	91
0040231.36	377	0050010.150.9	78	0050111.24	91
0040231.40	378	0050010.17.14	78	0050128.10.10	87
0040231.41	378	0050010.17.19	78	0050128.10.5	87
0040231.5	378	0050010.17.6	78	0050128.10.7	87
0040231.61	378	0050010.17.9	78	0050128.102990	87
0040231.62	378	0050010.175.14	78	0050128.102991	87
0040231.71	378	0050010.175.9	78	0050128.102992	87
0040231.75	378	0050010.20.14	78	0050128.102994	87
0040231.81	378	0050010.20.19	78	0050128.11.12	87
0040231.82	378	0050010.20.6	78	0050128.11.15	87
0040231.83	378	0050010.20.9	78	0050128.11.17	87
0040231.85	378	0050010.200.14	78	0050128.11.20	87
0040231.90	378	0050010.200.9	78	0050128.11.25	87
0040231.91	378	0050010.25.14	78	0050128.11.30	87
0040244.60	379	0050010.30.6	79	0050128.11.36	87
0040244.61	379	0050010.30.8	79	0050128.12.25	87
0040245.S011.075	379	0050010.40.6	79	0050128.12.30	87
0040245.S011.250	379	0050010.40.8	79	0050130.106762	87
0040261.11	154	0050010.7.19	78	0050130.106763	87
0040261.12	154	0050010.MF10.19	78	0050130.9217	88
0040305.15	75	0050010.MF12.19	78	0050130.9218	88
0040305.20	75	0050010.MF15.19	78	0050150.12	79
0040305.25	75	0050010.MF17.19	78	0050165.11	79

N. art	Pagine	N. art	Pagine	N. art	Pagine
0		0		0	
0050165.13	80	0060012.33.2	92	0080630.13.1	119
0050165.14	80	0060012.33.3	92	0080630.14	119
0050180	79	0060015.11	91	0080700.13	120
0050190	80	0060015.12	91	0090016.12	155
0050200.11	84	0060015.13	91	0090016.15	155
0050200.12	84	0060015.14	91	0090016.18	155
0050200.14	84	0060015.15	91	0090016.20	155
0050200.15	84	0060015.16	91	0090016.25	155
0050200.16	84	0060016.11	93	0090016.30	155
0050200.17	84	0060016.12	93	0090016.35	155
0050200.18	84	0060016.13	93	0090016.40	155
0050200.20	84	0060016.21	93	0090018.050	155
0050200.21	84	0060016.22	93	0090018.100	155
0050211.11	89	0060016.23	93	0090018.113	155
0050211.20	89	0060016.31	93	0090018.150	155
0050211.21	89	0060016.32	93	0090018.163	155
0050211.23	89	0060016.33	93	0090018.263	155
0050211.24	89	0060016.34	93	0090018.300	155
0050211.25	89	0060016.35	93	0090036.11	53
0050211.25.1	89	0060016.36	93	0090040.11	156
0050211.26	89	0060020.11	98	0090040.12	156
0050211.27	89	0060020.12	98	0090040.13	156
0050211.28	89	0060020.13	98	0090040.14	156
0050211.29	89	0060020.14	98	0090040.15	156
0050211.41	90	0060020.15	98	0090040.31	156
0050211.41.1	90	0060020.16	98	0090040.41	156
0050211.42	90	0060020.17	98	0090040.42	156
0050211.43	90	0060020.21	98	0090040.43	156
0050211.43.1	90	0060020.22	98	0090056.11	69
0050211.44	90	0060020.23	98	0090056.11.1	69
0050211.45	90	0060023.11	94	0090056.12	69
0050211.62	90	0060023.12	94	0090056.12.1	69
0050211.63	90	0060023.13	94	0090056.22	69
0050211.64	90	0060024	95	0090060.23	156
0050211.66	90	0060025.15/20	96	0090060.24	156
0050211.67	90	0060025.25	96	0090060.25	156
0050400.280	81	0060025.30	96	0090062.11	156
0050400.686	81	0060025.35	96	0090062.12	156
0050400.687	81	0060025.40	96	0090062.14	156
0050400.688	81	0060030.11	97	0090062.16	156
0050400.765	81	0060030.12	97	0090063.100	163
0050400.MZ7.961	83	0060043	84	0090063.120	163
0050400.MZ7.962	83	0070007.12	119	0090063.140	163
0050400.MZ7.963	83	0070007.13	119	0090063.160	163
0050400.S9.839	83	0070007.14	119	0090063.180	163
0050400.S9.843	83	0070007.15	119	0090065.22	156
0050400.S9.958	81	0070007.17	119	0090065.26	156
0050400.S9.959	81	0070007.19	119	0090065.41	157
0050400.S9.960	81	0070007.20	119	0090065.42	157
0060012.10.1	91	0070007.22	119	0090065.43	157
0060012.11	91	0070007.23	119	0090065.44	157
0060012.12.1	91	0070007.25	119	0090065.52	157
0060012.12.2	91	0070007.26	119	0090065.53	157
0060012.13	91	0070007.27	119	0090065.54	157
0060012.13.1	91	0070007.28	119	0090065.61	157
0060012.14.1	92	0070007.31	119	0090065.62	157
0060012.14.2	92	0080350.150190	118	0090065.63	157
0060012.14.3	92	0080350.200490	118	0090065.64	157
0060012.14.4	92	0080350.355061	118	0090065.73	157
0060012.21	92	0080350.400031	118	0090065.PDT022	157
0060012.22	92	0080550.1	120	0090065.PDU022	157
0060012.31	92	0080630.11	119	0090065.PDZ022	158
0060012.32	92	0080630.12	119	0090070	158
0060012.33.1	92	0080630.13	119	0090075.11	160

N. art	Pagine	N. art	Pagine	N. art	Pagine
0		0		0	
0090075.12	160	0090075.31.11	162	0090500.50	165
0090075.13	160	0090075.31.12	162	0090500.55	165
0090075.14	160	0090075.31.13	162	0090500.60	165
0090075.15	160	0090075.31.14	162	0090500.901	165
0090075.16	160	0090075.31.15	162	0100010.100	166
0090075.17	160	0090075.31.16	162	0100010.150	166
0090075.20.11	160	0090075.32.11	162	0100010.200	166
0090075.20.12	160	0090075.32.12	162	0100010.250	166
0090075.20.13	160	0090075.32.13	162	0100010.300	166
0090075.20.14	160	0090075.32.14	162	0100015.100	166
0090075.20.15	160	0090075.32.15	162	0100015.150	166
0090075.20.16	160	0090075.32.16	162	0100015.200	166
0090075.21.11	160	0090075.33.11	162	0100015.250	166
0090075.21.12	160	0090075.33.12	162	0100015.300	166
0090075.21.13	160	0090075.33.13	162	0100120.130	166, 284
0090075.21.14	160	0090075.33.14	162	0100150.10	166
0090075.21.15	160	0090075.33.15	162	0100150.20	167
0090075.21.16	160	0090075.33.16	162	0100150.50	166
0090075.22.11	160	0090075.34.11	162	0100200.245	166
0090075.22.12	160	0090075.34.12	162	0100200.265	166
0090075.22.13	160	0090075.34.13	162	0100200.290	166
0090075.22.14	160	0090075.34.14	162	0100200.330	166
0090075.22.15	160	0090075.34.15	162	0100200.360	166
0090075.22.16	160	0090075.34.16	162	0100200.390	166
0090075.23.12	160	0090078.Z525.100	162	0100200.490	166
0090075.23.13	160	0090078.Z525.120	162	0100200.590	166
0090075.23.14	160	0090078.Z525.125	162	0110011.101	198
0090075.23.15	160	0090078.Z525.145	162	0110011.1010	202
0090075.23.16	160	0090078.Z525.150	162	0110011.102	198
0090075.24.13	160	0090078.Z525.175	162	0110011.1020	202
0090075.24.14	160	0090078.Z525.180	162	0110011.1030	198
0090075.24.15	160	0090078.Z525.200	162	0110011.104	198
0090075.24.16	160	0090078.Z525.250	162	0110011.105	198
0090075.25.11	161	0090078.Z525.300	162	0110011.106	198
0090075.26.11	161	0090200.150	163	0110011.107	198
0090075.26.12	161	0090200.200	163	0110011.11	198
0090075.26.13	161	0090200.250	163	0110011.1100	199
0090075.26.14	161	0090200.300	163	0110011.1101	199
0090075.26.15	161	0090200.350	163	0110011.1102	199
0090075.26.16	161	0090200.400	163	0110011.1103	199
0090075.27.11	161	0090200.450	163	0110011.1104	199
0090075.27.12	161	0090200.500	163	0110011.1105	199
0090075.27.13	161	0090300.12	163	0110011.1106	199
0090075.27.14	161	0090300.13	163	0110011.1107	199
0090075.27.15	161	0090300.15	163	0110011.1112	199
0090075.27.16	161	0090300.17	163	0110011.1113	199
0090075.28.11	161	0090300.18	163	0110011.1114	199
0090075.28.12	161	0090300.22	163	0110011.1115	199
0090075.28.13	161	0090300.42	163	0110011.1116	199
0090075.28.14	161	0090300.51	163	0110011.1131	199
0090075.28.15	161	0090300.52	163	0110011.1132	199
0090075.28.16	161	0090300.53	163	0110011.1133	199
0090075.29.11	161	0090300.56	163	0110011.1134	199
0090075.29.12	161	0090300.61	163	0110011.1137	199
0090075.29.13	161	0090300.63	163	0110011.1141	199
0090075.29.14	161	0090300.64	163	0110011.1142	199
0090075.29.15	161	0090500.05	165	0110011.1143	199
0090075.29.16	161	0090500.10	165	0110011.1144	199
0090075.30.11	161	0090500.15	165	0110011.1145	199
0090075.30.12	161	0090500.20	165	0110011.12	198
0090075.30.13	161	0090500.27	165	0110011.1200	200
0090075.30.14	161	0090500.35	165	0110011.1201	200
0090075.30.15	161	0090500.40	165	0110011.1202	200
0090075.30.16	161	0090500.45	165	0110011.1203	200

N. art	Pagine	N. art	Pagine	N. art	Pagine
0		0		0	
0110011.1210	200	0110012.18	201	0110110.16	164
0110011.1211	200	0110012.20	201	0110111	164
0110011.1212	200	0110014.11	201	0110120.101	234
0110011.1213	200	0110014.11.5	201	0110120.102	234
0110011.1214	200	0110014.12	201	0110120.103	234
0110011.1215	200	0110014.13	201	0110120.104	234
0110011.1250	200	0110014.15	201	0110120.105	234
0110011.1251	200	0110014.16	201	0110120.11	233
0110011.1252	200	0110014.17	201	0110120.117.9	234
0110011.1253	200	0110014.18	201	0110120.118	234
0110011.1254	200	0110014.20	201	0110120.119	234
0110011.1255	200	0110014.21	201	0110120.13	233
0110011.1260	200	0110014.22	201	0110120.134	234
0110011.1261	200	0110014.23	201	0110120.136.3	234
0110011.1262	200	0110014.24	201	0110120.136.4	234
0110011.1263	200	0110014.25	201	0110120.136.5	234
0110011.1264	200	0110014.41	201	0110120.14	233
0110011.1265	200	0110014.44	201	0110120.15	233
0110011.14	198	0110014.47	201	0110120.17	233
0110011.16	198	0110014.49	201	0110120.18	233
0110011.17	198	0110014.51	201	0110120.19	233
0110011.18	198	0110042.21	70	0110120.20	233
0110011.19	198	0110042.31	70	0110120.21	233
0110011.20	198	0110061.11	202, 469	0110120.22	233
0110011.31	198	0110071.10.115	231	0110120.24	233
0110011.32	198	0110071.10.145	231	0110120.25	233
0110011.33	198	0110071.10.190	231	0110120.26	233
0110011.34	198	0110071.10.95	231	0110120.27	233
0110011.35	198	0110071.20.115	231	0110120.28	233
0110011.36	198	0110071.20.145	231	0110120.29	233
0110011.37	198	0110071.20.190	231	0110120.30	233
0110011.38	198	0110071.20.250	231	0110120.42	233
0110011.5000.01ad	200	0110071.20.95	231	0110120.43	233
0110011.5000.01as	200	0110071.30.110	231	0110120.45	233
0110011.5000.02ad	200	0110071.30.120	231	0110120.46	233
0110011.5000.02as	200	0110071.30.130	231	0110120.47	233
0110011.5000.03ad	200	0110071.30.140	231	0110120.71.1	233
0110011.5000.03as	200	0110071.30.150	231	0110120.72	233
0110011.5000.04ad	200	0110071.30.160	231	0110120.73	233
0110011.5000.04as	200	0110071.30.170	231	0110120.74	233
0110011.5000.05ad	200	0110095.22	232	0110120.75	233
0110011.5000.05as	200	0110095.22.1	232	0110120.81	233
0110011.5000.06ad	200	0110095.24	232	0110120.82	233
0110011.5000.06as	200	0110095.25	232	0110120.83	233
0110011.5000.07ad	201	0110095.26	232	0110120.91	233
0110011.5000.07as	201	0110095.28	232	0110120.92	233
0110011.5000.08ad	201	0110095.31	232	0110120.93	233
0110011.5000.08as	201	0110095.32	232	0110120.96	234
0110011.5000.09ad	201	0110095.33	232	0110190.11	236
0110011.5000.09as	201	0110095.51	232	0110190.12	236
0110011.5000.10ad	201	0110095.52	232	0110190.13	236
0110011.5000.10as	201	0110095.53	232	0120000.1000	229
0110011.5000.11ad	201	0110095.54	232	0120000.101.290	461
0110011.5000.11as	201	0110095.57	232	0120000.1010	460
0110012.10	201	0110095.58	232	0120000.102..D30	461
0110012.10.1	201	0110095.59	232	0120000.107	461
0110012.11	201	0110100.10	163	0120000.11	474
0110012.11.1	201	0110100.12	163	0120000.12	474
0110012.12	201	0110100.14	163	0120000.15.1	474
0110012.13	201	0110100.16	163	0120000.21	461
0110012.14	201	0110100.18	163	0120000.262	455
0110012.15	201	0110100.20	163	0120000.263	455
0110012.16	201	0110110.14	164	0120000.31	461
0110012.17	201	0110110.15	164	0120000.350	455

N. art	Pagine	N. art	Pagine	N. art	Pagine
0		0		0	
0120000.351	455	0121000.50286	457	0121175.10251/40	533
0120000.37	465	0121000.50360.28/13	456	0121175.10251/41	533
0120000.398	467	0121000.50364.28/14	455	0121175.10251/42	533
0120000.399	467	0121000.50366	456	0121175.10251/43	533
0120000.40	462	0121000.50385.42/30	457	0121175.10251/44	533
0120000.400	467	0121000.50387.21/13	457	0121175.10251/45	533
0120000.411	467	0121000.50389.32/20	456	0121175.10251/46	533
0120000.50733	461	0121000.50399	456	0121175.10251/47	533
0120000.50734	462	0121000.50399E	456	0121175.16512	470
0120000.51	462	0121000.50400.E10	456	0121175.18015	533
0120000.520	527	0121000.50408.E10	456	0121175.18425	533
0120000.60	463	0121000.50425	464	0121175.18425L	533
0120000.61	463	0121000.50511.2	528	0121175.23100	474
0120000.62	463	0121000.50511.3	528	0121175.26210	523
0120000.65	467	0121000.50550	458	0122200.170.00118	238
0120000.70	462	0121000.50554.90	458	0122200.170.00132	238
0120000.71	467	0121000.50569.A.14	466	0122200.170.00155	238
0120000.72	459	0121000.50572	455	0122200.170.00172	238
0120000.73	462	0121000.50590	464	0122200.170.00843	238
0120000.75	463	0121000.50655.0800	458	0122200.170.00860	238
0120000.78	463	0121000.50655.K.500	458	0122200.170.00861	238
0120002.200	468	0121000.50655.K.600	458	0122200.170.00867	238
0120005.200	468	0121000.50671.NT.0750	458	0122200.170.00868	238
0120008.1189301	55	0121000.50695.250	464	0122200.170.00872	238
0120008.14401.100	469	0121000.50697.250	464	0122200.170.00873	238
0120008.14401.200	469	0121000.50751.065	465	0122200.170.00874	238
0120008.14407	469	0121000.50751.65	465	0122200.170.00895	238
0120008.14408	469	0121000.50754.40	465	0122200.170.00912	238
0120008.18000	470	0121000.50764	466	0122200.170.00921	238
0120008.18001	470	0121000.50775	466	0122200.170.00926	238
0120008.18811	465	0121000.50861.28	460	0122200.170.00928	238
0120008.58155	55	0121000.50862.S.40	459	0122200.170.01068	238
0120010.10	523	0121000.51270.A	466	0122200.170.01075	238
0120010.12	523	0121000.51270.B	466	0122200.174.00006	238
0120010.25000.002	469	0121000.51270.D	466	0122200.174.00007	238
0120020.301	465	0121000.51272.12	466	0122200.174.00009	238
0120020.321	465	0121000.51450.B	460	0122200.174.00018	238
0120020.322	465	0121000.51450.R	460	0122200.174.00021	238
0120110.FR450	529	0121000.56300.80	460	0122200.174.00029	238
0120110.MS.192100	529	0121000.56310.80	460	0122200.174.00030	238
0120110.MS170	529	0121000.5640	465	0122200.174.00031	238
0121000.1020	458	0121000.57353.A	466	0122200.174.00051	238
0121000.12.85	468	0121000.695036100	464	0122200.174.00052	238
0121000.240179300	460	0121000.69511500	464	0122200.174.00053	238
0121000.260223100	456	0121000.8281	474	0122200.174.00077	238
0121000.290001100	466	0121000.8282	474	0122200.174.00078	238
0121000.50001.DA.1200	467	0121000.AA1007.200	455	0122200.174.00120	238
0121000.50025	457	0121000.AA1007.250	455	0122200.174.00144	238
0121000.50034.A.8220	459	0121000.AA1007.300	455	0122200.174.00150	238
0121000.50041.i.4.0	459	0121000.AA1007.400	455	0122200.174.00152	238
0121000.50042.i.4.0	459	0121010.603.25cc	457	0122200.174.00218	238
0121000.50047.DA.600	459	0121100.10	474	0122200.174.00220	238
0121000.50047.DA600	458	0121100.6	474	0122200.174.00222	238
0121000.50067.DA40.500	458	0121100.8	474	0122200.174.00225	238
0121000.50100.20	463	0121110.11	474	0122200.174.00256	238
0121000.50100.26	463	0121110.15.1	474	0122200.174.00257	238
0121000.50104.16	463	0121110.15.2	474	0122200.177.00000	239
0121000.50104.24	463	0121110.15.3	474	0122200.177.00001	239
0121000.50104.46	463	0121110.15.4	474	0122200.177.00002	239
0121000.50127.C.60	460	0121110.15.5	474	0122200.178.00005	239
0121000.50135.A.15	457	0121160.150.1171372	527	0122200.178.00006	239
0121000.50135.A.20	457	0121160.150.1178560400	527	0122200.182.00005	239
0121000.50200.40	462	0121175.10251/38	533	0122200.182.00044	239
0121000.50202.40	462	0121175.10251/39	533	0122200.182.00045	239

N. art	Pagine	N. art	Pagine	N. art	Pagine
0		0		0	
0122200.182.00046	239	0122600.109707	235	0123010.90.0115.22	473
0122200.182.00100	239	0122600.109709	235	0123010.90.0125.22	473
0122200.182.00101	239	0122600.109711	235	0123010.90.102.006	473
0122200.182.00142	239	0122600.109713	235	0123010.90.102.008	473
0122200.182.00150	239	0122600.109715	235	0123010.90.102.010	473
0122200.182.00199	239	0122600.109717	235	0123010.90.102.014	473
0122200.182.01082	239	0122600.109719	235	0123010.90.102.020	473
0122200.182.01184	239	0122600.109719.1	235	0123010.90.102.026	473
0122200.182.01185	239	0122600.109721	235	0123010.90.102.036	473
0122200.182.01187	239	0122600.109723	235	0123010.90.102.044	473
0122200.182.01189	239	0122600.109725	235	0123010.94.0115.22	473
0122200.182.01193	239	0122600.109729	235	0123010.94.0125.22	473
0122200.182.01194	239	0122600.109729.1	235	0123300.19C.530	526
0122200.183.00098	239	0122600.109729.2	235	0123300.254.371	526
0122200.183.00099	239	0122600.109729.3	235	0123300.514.030	526
0122200.183.00100	239	0122600.109729.4	235	0123300.821.830	526
0122200.183.00101	239	0122600.109729.5	235	0123300.882.M36	526
0122200.184.00007	239	0122600.127228	235	0124000.4413	530
0122200.189.00099	240	0122600.127232	235	0124000.8112	530
0122200.189.00100	240	0122600.127663	236	0124000.8116	530
0122200.189.00101	240	0122600.127665	236	0124000.8512	530
0122200.189.00102	240	0122600.127667	236	0124000.8612	530
0122200.189.00106	240	0122600.127690.1	236	0124000.A31BVERS	531
0122200.201.00092	240	0122600.127692.1	236	0124000.A33	531
0122200.201.00093	240	0122600.127695.1	236	0124000.A42	531
0122200.201.00094	240	0122600.140739	235	0126000.11	397
0122200.201.00095	240	0122600.140740	235	0126000.1200	397
0122200.214.101	240	0122600.140744	235	0126000.13	397
0122500.288	399	0122600.156495	236	0126000.201	397
0122500.380	399	0122600.156498	236	0126010.11	397
0122500.470	399	0122600.156502	236	0126010.12	397
0122500.900	400	0122600.156514	236	0126010.21	397
0122500.950	400	0122600.156516	236	0126010.31	397
0122500.951	400	0122600.167392	236	0126050.801	529
0122500.990	400	0122600.167395	236	0126050.802	529
0122500.991	400	0122600.167396	237	0126050.808	529
0122500.992	400	0122600.167396.0	237	0126050.810	529
0122500.ISO.08	400	0122600.167396.1	237	0130013.11	164
0122500.ISO.10	400	0122600.167397	237	0130013.12	164
0122550.100	400	0123010.02.0115.22	472	0130013.13	164
0122600.109635	235	0123010.02.0125.22	472	0130013.14	164
0122600.109639	235	0123010.02.0230.22	472	0130013.15	164
0122600.109643	235	0123010.25.0115.22	472	0140000.1303.10	193
0122600.109647	235	0123010.25.0125.22	472	0140000.1303.12	193
0122600.109651	235	0123010.25.1200.25	472	0140000.1303.18	193
0122600.109659	235	0123010.25.1250.25	472	0140000.1303.8	193
0122600.109662	235	0123010.26.0115.22	472	0140000.1603.145	193
0122600.109665	235	0123010.26.0125.22	472	0140000.1603.160	193
0122600.109668	235	0123010.26.0230.22	472	0140000.1603.200	193
0122600.109671	235	0123010.30.0115.22	472	0140000.1603.3	193
0122600.109673	235	0123010.30.0125.22	472	0140000.1603.5	193
0122600.109675	235	0123010.30.1200.30	472	0140000.2612.150	193
0122600.109680	235	0123010.30.1230.25	472	0140000.2612.200	193
0122600.109683	235	0123010.36.0115.22	472	0140000.2612.250	193
0122600.109687	235	0123010.36.0125.22	472	0140000.2612.300	193
0122600.109689	235	0123010.36.0230.22	472	0140000.2612.400	193
0122600.109689.1	235	0123010.52.0115.22	472	0140000.2612.500	193
0122600.109693	235	0123010.52.0125.22	472	0140000.2612.600	193
0122600.109696	235	0123010.52.0230.22	472	0140000.2612.700	193
0122600.109698	235	0123010.55.0115.22	473	0140000.2612.800	193
0122600.109701	235	0123010.55.0125.22	473	0140000.2613.300	193
0122600.109703	235	0123010.55.0230.22	473	0140000.2613.400	193
0122600.109705	235	0123010.59.0115.22	473	0140000.2613.500	193
0122600.109705.1	235	0123010.59.0125.22	473	0140000.2613.600	193

N. art	Pagine	N. art	Pagine	N. art	Pagine
0		0		0	
0140000.2640.300	194	0160016.110.50	169	0160050.1020.200.15	172
0140000.2640.400	194	0160016.110.500	169	0160050.1020.200.20	172
0140000.2640.500	194	0160016.125.100	169	0160050.1020.250.10	172
0140000.2640.600	194	0160016.125.200	169	0160050.1020.250.12	172
0140000.2640.800	194	0160016.125.50	169	0160050.1020.250.15	172
0140000.2642.300	194	0160016.125.500	169	0160050.1020.250.20	172
0140000.2642.400	194	0160016.160.100	169	0160050.1020.250.25	172
0140000.2642.500	194	0160016.160.200	169	0160050.1020.300.15	172
0140000.2642.600	194	0160016.160.50	169	0160050.1020.300.20	172
0140000.2642.800	194	0160016.160.500	169	0160050.1020.300.25	172
0140000.2660.250	194	0160016.200.100	169	0160050.1020.300.30	172
0140000.2660.500	194	0160016.200.200	169	0160050.1020.350.20	172
0140000.2660.600	194	0160016.200.50	169	0160050.1020.350.30	172
0140000.2660.800	194	0160016.200.500	169	0160050.1020.400.15	172
0140000.2661.300	194	0160016.2000.200	175	0160050.1020.400.20	172
0140000.2661.400	194	0160016.2000.250	175	0160050.1020.400.25	172
0140000.2661.500	194	0160016.2000.320	175	0160050.1020.400.30	172
0140000.2661.600	194	0160016.250.100	169	0160050.1020.400.40	172
0140000.2661.800	194	0160016.250.200	169	0160050.1030.100.10	172
0140000.2805.150	195	0160016.250.50	169	0160050.1030.120.10	172
0140000.2805.200	195	0160016.250.500	169	0160050.1030.120.12	172
0140000.2805.250	195	0160016.315.100	169	0160050.1030.150.10	172
0140000.2805.300	195	0160016.315.200	169	0160050.1030.150.12	172
0140000.2805.400	195	0160016.315.50	169	0160050.1030.150.15	172
0140000.2805.500	195	0160016.315.500	169	0160050.1030.200.10	172
0140000.2805.600	195	0160016.355.100	169	0160050.1030.200.12	172
0140000.2805.800	195	0160016.355.200	169	0160050.1030.200.15	172
0140000.2815.500	195	0160016.355.50	169	0160050.1030.200.20	172
0140000.2815.600	195	0160016.355.500	169	0160050.1030.250.15	172
0140000.2815.800	195	0160016.400.100	169	0160050.1030.250.20	172
0140000.2905.400	195	0160016.400.200	169	0160050.1030.250.25	172
0140000.2905.500	195	0160016.400.50	169	0160050.1030.300.20	172
0140000.2905.600	195	0160016.400.500	169	0160050.1030.300.25	172
0140000.3270.1	195	0160016.750.110	170	0160050.1030.300.30	172
0140100.11	196	0160016.750.125	170	0160050.1030.400.40	172
0140100.12	196	0160016.750.160	170	0160050.1035.120.10	173
0140100.13	196	0160016.750.200	170	0160050.1035.150.10	173
0140100.21	196	0160016.750.250	170	0160050.1035.150.12	173
0140100.22	196	0160016.750.315	170	0160050.1035.200.10	173
0140100.24	196	0160040.110.500	170	0160050.1035.200.12	173
0140219.11	188	0160040.125.500	170	0160050.1035.200.15	173
0150150.11	151	0160040.160.600	170	0160050.1035.250.10	173
0150165.12	151	0160040.200.600	170	0160050.1035.250.12	173
0150171.14	151	0160040.250.600	170	0160050.1035.250.15	173
0150175.191	151	0160040.315.600	170	0160050.1035.250.20	173
0150175.21	151	0160040.400.600	170	0160050.1035.300.15	173
0150175.210	151	0160040.500	169	0160050.1035.300.20	173
0150175.211	151	0160040.630	169	0160050.1035.300.25	173
0150175.212	151	0160050.1010.110	170	0160050.1035.350.15	173
0150175.213	151	0160050.1010.125	170	0160050.1035.350.20	173
0150175.22	151	0160050.1010.160	170	0160050.1035.400.20	173
0150175.23	151	0160050.1010.200	170	0160050.1040.120.10	173
0150175.24	151	0160050.1010.250	170	0160050.1040.150.10	173
0150200.31	212	0160050.1010.315	170	0160050.1040.150.12	173
0150200.32	212	0160050.1010.355	170	0160050.1040.200.12	173
0150200.33	212	0160050.1010.400	170	0160050.1040.200.15	173
0150200.34	212	0160050.1020.100.10	172	0160050.1040.250.15	173
0160016.1000.065	170	0160050.1020.120.10	172	0160050.1040.250.20	173
0160016.1000.080	170	0160050.1020.120.12	172	0160050.1040.300.20	173
0160016.1000.100	170	0160050.1020.150.10	172	0160050.1040.300.25	173
0160016.1000.120	170	0160050.1020.150.12	172	0160050.1040.350.30	173
0160016.1000.150	170	0160050.1020.150.15	172	0160050.1040.400.35	173
0160016.110.100	169	0160050.1020.200.10	172	0160050.1050.100	173
0160016.110.200	169	0160050.1020.200.12	172	0160050.1050.120	173

N. art	Pagine	N. art	Pagine	N. art	Pagine
0		0		0	
0160050.1050.150	173	0160090.11.110	175	0160150.70.10	178
0160050.1050.200	173	0160090.11.13	175	0160150.70.100	178
0160050.1050.250	173	0160090.11.130	175	0160150.70.25	178
0160050.1050.300	173	0160090.11.14	175	0160150.70.50	178
0160050.1050.350	173	0160090.11.140	175	0160150.80.10	178
0160050.1050.400	173	0160090.11.15	175	0160150.80.100	178
0160050.1050.500	173	0160090.11.150	175	0160150.80.25	178
0160050.110.150	171	0160090.11.16	175	0160150.80.50	178
0160050.110.300	171	0160090.11.160	175	0160151.100	180
0160050.110.450	171	0160090.15.25	175	0160151.12	180
0160050.110.670	171	0160090.15.32	175	0160151.15	180
0160050.110.870	171	0160090.16.11	175	0160151.20	180
0160050.125.150	171	0160090.16.11.10	175	0160151.25	180
0160050.125.300	171	0160090.16.11.11	175	0160151.30	180
0160050.125.450	171	0160090.16.12	175	0160151.40	180
0160050.125.670	171	0160090.16.12.11	175	0160151.50	180
0160050.125.870	171	0160090.16.13	175	0160151.60	180
0160050.160.150	171	0160090.16.13.11	175	0160151.70	180
0160050.160.300	171	0160090.20	176	0160151.80	180
0160050.160.450	171	0160090.25	176	0160153.100.100	180
0160050.160.670	171	0160090.32	176	0160153.100.50	180
0160050.160.870	171	0160100.040	176	0160153.40.100	180
0160050.200.150	171	0160100.063	176	0160153.40.50	180
0160050.200.300	171	0160100.075	176	0160153.50.100	180
0160050.200.450	171	0160100.090	176	0160153.50.50	180
0160050.200.670	171	0160100.110	176	0160153.60.100	180
0160050.200.870	171	0160100.125	176	0160153.60.50	180
0160050.250.150	171	0160100.900.040	176	0160153.80.100	180
0160050.250.300	171	0160100.900.063	176	0160153.80.50	180
0160050.250.450	171	0160100.900.075	176	0160154.100.100	180
0160050.250.870	171	0160100.900.090	176	0160154.100.50	180
0160050.300.150	171	0160100.900.110	176	0160154.30.50*	180
0160050.300.300	171	0160100.900.125	176	0160154.40.100	180
0160050.300.450	171	0160150.10.100	178	0160154.40.50	180
0160050.300.870	171	0160150.100.10	178	0160154.50.100	180
0160050.400.150	171	0160150.100.100	178	0160154.50.50	180
0160050.400.300	171	0160150.100.25	178	0160154.60.100	180
0160050.400.450	171	0160150.100.50	178	0160154.60.50	180
0160050.400.870	171	0160150.12.100	178	0160154.80.100	180
0160060.1000.100	174	0160150.15.100	178	0160154.80.50	180
0160060.1000.125	174	0160150.20.10	178	0160155.11	179
0160060.1000.160	174	0160150.20.100	178	0160155.12	179
0160060.1000.200	174	0160150.20.25	178	0160156.100	179
0160060.1000.200.12	174	0160150.20.50	178	0160156.20	179
0160060.1000.250	174	0160150.25.10	178	0160156.25	179
0160060.1000.315	174	0160150.25.100	178	0160156.30	179
0160060.110	174	0160150.25.25	178	0160156.40	179
0160060.125	174	0160150.25.50	178	0160156.50	179
0160060.160	174	0160150.30.10	178	0160156.60	179
0160060.200	174	0160150.30.100	178	0160156.80	179
0160060.250	174	0160150.30.25	178	0160157.100	179
0160060.315	174	0160150.30.50	178	0160157.30	179
0160060.355	174	0160150.40.10	178	0160157.40	179
0160060.400	174	0160150.40.100	178	0160157.50	179
0160080.20.110	174, 229	0160150.40.25	178	0160157.60	179
0160080.30.11	229	0160150.40.50	178	0160157.80	179
0160080.30.110	174, 229	0160150.50.10	178	0160200.100.100	181
0160080.30.111	229	0160150.50.100	178	0160200.100.25	181
0160090.10.20	175	0160150.50.25	178	0160200.100.50	181
0160090.10.25	175	0160150.50.50	178	0160200.200.11	181
0160090.10.32	175	0160150.60.10	178	0160200.200.12	181
0160090.11.10	175	0160150.60.100	178	0160200.220.100.10	181
0160090.11.100	175	0160150.60.25	178	0160200.220.100.50	181
0160090.11.11	175	0160150.60.50	178	0160200.220.50.10	181

N. art	Pagine	N. art	Pagine	N. art	Pagine
0		0		0	
0160200.220.50.50	181	0160400.V100.23	189	0170200.1200	186
0160200.220.60.10	181	0160400.V100.24	189	0170200.1400	186
0160200.220.60.50	181	0160400.V100.25	189	0170200.1500	186
0160200.220.80.10	181	0160400.V100.32	189	0170200.1600	186
0160200.220.80.50	181	0160400.V100.33	189	0170200.1600.100	186
0160200.30.100	181	0160400.V100.34	189	0170200.1600.101	186
0160200.30.25	181	0160400.V100.35	189	0170200.1600.102	186
0160200.30.50	181	0160400.V100.42	189	0170200.1600.103	186
0160200.300.100	182	0160400.V100.43	189	0170200.1600.14	186
0160200.300.30	182	0160400.V100.44	189	0170200.1600.15	186
0160200.300.40	182	0160400.V100.45	189	0170200.1600.16	186
0160200.300.50	182	0160400.V100.5	189	0170200.1600.17	186
0160200.300.60	182	0160400.V100.51	189	0170200.2000	185
0160200.300.80	182	0160400.V100.52	189	0170200.202	185
0160200.40.100	181	0160400.V100.53	189	0170200.203	185
0160200.40.25	181	0160400.V100.54	189	0170200.204	185
0160200.40.50	181	0160500.52.075008	183	0170200.205	185
0160200.50.100	181	0160500.52.075017	183	0170200.206	185
0160200.50.25	181	0160500.52.075018	183	0170200.207	185
0160200.50.50	181	0160500.52.075024	183	0170200.212	185
0160200.60.100	181	0160500.52.075025	183	0170200.213	185
0160200.60.25	181	0160500.52.792	183	0170200.214	185
0160200.60.50	181	0160500.52.793	183	0170200.215	185
0160200.80.100	181	0160500.52.794	183	0170200.216	185
0160200.80.25	181	0160500.52.795	183	0170200.217	185
0160200.80.50	181	0160500.52.796	183	0170200.2200	186
0160255.11	182	0160500.52.802	183	0170200.222	185
0160255.12	182	0160500.52.803	183	0170200.223	185
0160255.900	182	0160500.52.804	183	0170200.224	185
0160255.901	182	0160500.52.805	183	0170200.225	185
0160260.11	182	0160500.52.806	183	0170200.226	185
0160260.14	182	0160500.52.852	183	0170200.227	185
0160390.10	189	0160500.52.853	183	0170200.232	185
0160400.11380	189	0160500.52.854	183	0170200.233	185
0160400.12381	189	0160500.52.855	183	0170200.234	185
0160400.12385	190	0160500.52.856	183	0170200.235	185
0160400.12386	190	0160500.52.862	183	0170200.236	185
0160400.12387	190	0160500.52.863	183	0170200.237	185
0160400.12388	190	0160500.52.864	183	0170200.242	185
0160400.12389	190	0160500.52.865	183	0170200.243	185
0160400.12390	190	0160500.52.866	183	0170200.245	185
0160400.12391	190	0160500.77.75122	183	0170200.246	185
0160400.12392	190	0160500.77.75123	183	0170200.247	185
0160400.12398	190	0160500.77.75124	183	0170200.252	185
0160400.12399	190	0160500.77.75125	183	0170200.253	185
0160400.12610	191	0160500.77.75126	183	0170200.255	185
0160400.12611	191	0160500.77.75127	183	0170200.256	185
0160400.12614	191	0160500.77.75128	183	0170200.257	185
0160400.12615	191	0160500.77.75129	184	0170200.400	187
0160400.12626	191	0160500.77.75130	184	0170200.410	187
0160400.12627	191	0160500.77.75131	184	0170200.420	187
0160400.12670	191	0160500.77.75132	184	0170200.430	187
0160400.2000.0056	191	0160500.77.75133	184	0170200.440	187
0160400.2000.0058	191	0160500.77.75135	184	0170200.600	187
0160400.V100.11	189	0160500.77.75137	184	0170200.800	186
0160400.V100.12	189	0160500.77.75138	184	0170310.101	188
0160400.V100.13	189	0160500.77.75139	184	0170310.102	188
0160400.V100.14	189	0160500.77.75140	184	0170310.103	188
0160400.V100.15	189	0160500.77.75141	184	0170310.11	188
0160400.V100.16	189	0160500.77.75142	184	0170310.12	188
0160400.V100.17	189	0160500.77.75143	184	0170310.13	188
0160400.V100.18	189	0170170.11	188	0170310.14	188
0160400.V100.19	189	0170170.11.1	188	0170310.201	188
0160400.V100.22	189	0170200.1000	186	0170310.202	188

N. art	Pagine	N. art	Pagine	N. art	Pagine
0		0		0	
01800115.40.MVBDREMIX	205	0180100.21	203	0200100.120.101	387
0180018.101	213	0180100.21.1	203	0200100.120.103	387
0180018.102	213	0180100.22	203	0200100.130.765075	387
0180018.110	213	0180100.22.1	203	0200100.130.765087	387
0180018.111	213	0180100.23	203	0200100.130.765098	387
0180018.112	213	0180100.23.1	203	0200100.130.768067	387
0180018.113	213	0180110.11	205	0200100.130.768076	388
0180018.114	213	0180110.12	205	0200100.130.H87159	387
0180018.115	213	0180110.13	205	0200100.140.713506	388
0180018.116	213	0180110.14	205	0200100.140.717069	388
0180018.117	213	0180110.15	205	0200100.140.717070	388
0180018.118	213	0180115.40.MVBONDAR	203	0200100.140.717071	388
0180018.119	213	0180115.40.MVBONDAG	203	0200100.140.717075	388
0180018.31	212	0180115.50.MVBGRIGIO	203	0200100.140.721042	388
0180018.32	212	0180115.50.MVBRUST7b	203	0200100.140.721043	388
0180018.33	212	0180120.11	207	0200100.140.721044	388
0180018.34	212	0180120.11.1	207	0200100.145.100	388
0180018.51	212	0180120.12	207	0200100.161.100	388
0180018.52	212	0180120.21	207	0200100.161.110	389
0180018.53	212	0180120.22	207	0200100.161.120	389
0180018.54	212	0180120.31	207	0200100.161.121	389
0180018.61	212	0180120.32	207	0200100.161.122	389
0180018.62	212	0180123.11	206	0200100.161.130	389
0180018.63	212	0180140.100	207	0200100.171.100	389
0180018.64	212	0180140.11	207	0200100.171.101	389
0180018.69	212	0180140.12	207	0200100.173.100	389
0180018.70	212	0180142.12	208	0200100.174.717213	390
0180018.71	212	0180142.13	208	0200100.174.717214	390
0180018.72	212	0180142.14	208	0200100.174.721117	390
0180018.73	212	0180145.11	207	0200100.174.721118	390
0180018.74	212	0180145.12	207	0200100.174.745465	390
0180018.75	212	0180145.30	206	0200100.175.110	390
0180050.100	213	0180145.31	206	0200100.175.111	390
0180050.100.1	213	0180150	208	0200100.175.200	390
0180050.11	213	0180160.101	209	0200100.175.300	390
0180050.12	213	0180160.102	209	0200200.13	392
0180050.13	213	0180160.106	209	0200200.22	392
0180050.14	213	0180160.109	209	0200200.31	392
0180050.15	213	0180160.141	209	0200200.32	392
0180050.16	213	0180175.100	209	0200205.11.1	381
0180050.6	213	0180200.21	205	0200205.13	381
0180050.7	213	0180201.12	205	0200205.18	381
0180050.7.1	213	0180201.13	205	0200205.20	381
0180050.7.2	213	0180210.11	205	0200205.30	381
0180050.8	213	0180350	209	0200205.31	381
0180090.10	214	0180500.11	210	0200210.01	392
0180090.11	214	0180500.12	210	0200210.10.1	393
0180090.12	214	0180500.13	210	0200210.31	393
0180090.14	214	0180500.14	210	0200210.61	393
0180090.14.5	214	0180510	210	0200210.65	393
0180090.20	214	0180510.11	210	0200500.101	393
0180090.21	214	0180510.12	211	0200500.102	393
0180100.11	203	0180510.12.1	211	0200500.103	393
0180100.11.1	203	0190000.010	192	0200500.104	393
0180100.12	203	0190000.011	192	0200500.105	393
0180100.12.1	203	0190200.50	192	0200500.120	393
0180100.13	203	0190200.50.1	192	0200500.200	394
0180100.13.1	203	0190200.51.1	192	0200500.201	394
0180100.14	203	0190200.52	192	0200500.202	394
0180100.14.1	203	0190200.53	192	0200500.203	394
0180100.15	203	0190210.4000	192	0200500.204	394
0180100.15.1	203	0200100.110.AC09	387	0200500.205	394
0180100.16	203	0200100.110.AC12	387	0200500.206	394
0180100.16.1	203	0200100.110.AC13	387	0200500.207	394

N. art	Pagine	N. art	Pagine	N. art	Pagine
0		3		3	
0200500.208	394	3010043.12.682	102	3010046.22.444	105
0200500.252	394	3010043.12.683	102	3010046.22.445	105
3		3010043.12.684	102	3010047.11	105
3010002.101	122	3010043.12.685	102	3010049.24.121	107
3010002.102	122	3010043.12.686	102	3010049.24.122	107
3010002.103	122	3010043.12.691	102	3010049.24.123	107
3010003.12	122	3010043.12.692	102	3010049.24.131	107
3010003.13	122	3010043.12.693	102	3010049.24.132	107
3010003.14	122	3010043.12.694	102	3010049.24.133	107
3010004.035	122	3010043.12.695	102	3010049.24.151	107
3010004.050	122	3010043.12.696	102	3010049.24.152	107
3010004.075	122	3010043.12.721	102	3010049.24.153	107
3010004.100	122	3010043.12.722	102	3010049.24.282	108
3010004.125	122	3010043.12.723	102	3010049.24.283	108
3010004.150	122	3010043.12.724	102	3010049.24.310	108
3010005.10.15	123	3010043.12.725	102	3010049.24.311	108
3010005.10.25	123	3010043.12.726	102	3010049.24.314	108
3010005.10.35	123	3010043.12.741	102	3010049.24.335	108
3010005.11.15	123	3010043.12.742	102	3010049.24.5	107
3010005.11.25	123	3010043.12.743	102	3010049.24.515	108
3010005.11.35	123	3010043.12.744	102	3010049.24.527	107
3010005.12.25	123	3010043.12.745	102	3010049.24.537	107
3010005.12.35	123	3010043.12.746	102	3010049.24.557	107
3010041.12.206	100	3010043.12.782	102	3010049.24.601	108
3010041.12.208	100	3010043.12.783	102	3010049.24.602	108
3010041.12.210	100	3010043.12.784	102	3010049.24.603	108
3010041.12.211	100	3010043.12.785	102	3010049.24.612	108
3010041.12.301	100	3010043.12.792	102	3010049.24.808	108
3010041.12.303	100	3010043.12.793	102	3010049.24.809	109
3010042.12.216	100	3010043.12.794	102	3010049.24.840	109
3010042.12.218	100	3010043.12.795	102	3010049.24.841	109
3010042.12.220	100	3010044.1073.100	159	3010049.24.842	109
3010042.12.221	100	3010044.1073.120	159	3010049.24.843	109
3010042.12.225	100	3010044.1073.150	159	3010049.24.844	109
3010042.12.226	100	3010044.1073.175	159	3010049.24.845	109
3010043.12.530	101	3010044.1073.200	159	3010049.24.846	109
3010043.12.531	101	3010044.1073.60	159	3010049.24.848	109
3010043.12.532	101	3010044.1073.80	159	3010049.24.850	109
3010043.12.533	101	3010044.20.400	103	3010049.24.859	109
3010043.12.534	101	3010044.20.401	103	3010049.24.862	109
3010043.12.536	101	3010044.20.402	103	3010049.24700	107
3010043.12.537	101	3010044.20.403	103	3010049.24701	107
3010043.12.538	101	3010044.20.404	103	3010049.24702	107
3010043.12.539	101	3010044.20.410	103	3010049.24704	107
3010043.12.540	101	3010044.20.411	103	3010049.24706	107
3010043.12.541	101	3010044.20.412	103	3010049.24710	107
3010043.12.542	101	3010044.20.413	103	3010049.24711	107
3010043.12.543	101	3010044.20.414	103	3010049.24712	107
3010043.12.544	101	3010045.14	103	3010049.24716	107
3010043.12.642	101	3010045.22337	103	3010049.24720	107
3010043.12.643	101	3010046.21.13	105	3010049.24721	107
3010043.12.644	101	3010046.21.161	105	3010049.24722	107
3010043.12.645	101	3010046.21.162	105	3010049.24723	107
3010043.12.646	101	3010046.21.163	105	3010049.24724	107
3010043.12.648	101	3010046.21.164	105	3010049.24725	107
3010043.12.650	101	3010046.21.166	105	3010049.24730	107
3010043.12.662	101	3010046.21.167	105	3010049.24731	107
3010043.12.663	101	3010046.21.173	105	3010049.24732	107
3010043.12.664	101	3010046.21.211	105	3010049.25.109	109
3010043.12.665	101	3010046.21.213	105	3010049.25.115	110
3010043.12.666	101	3010046.21.311	105	3010049.25.116	110
3010043.12.668	101	3010046.21.313	105	3010049.25.121	110
3010043.12.670	101	3010046.22.441	105	3010049.25.135	110
3010043.12.681	102	3010046.22.443	105	3010049.25.162	110

N. art	Pagine	N. art	Pagine	N. art	Pagine
3		3		3	
3010049.25.214	110	3010053.GE100	125	3010075.15.80	127
3010049.25.215	110	3010053.GE120	125	3010075.20.10	127
3010049.25.216	110	3010053.GE140	125	3010075.20.100	127
3010049.25.217	110	3010053.GE160	125	3010075.20.120	127
3010049.25.224	110	3010053.GE180	125	3010075.20.15	127
3010049.25.225	110	3010053.GE200	125	3010075.20.150	127
3010049.25.250	71, 106	3010055.0030	124	3010075.20.20	127
3010049.25.278	106	3010055.0040	124	3010075.20.200	127
3010049.25.279	106	3010055.0050	124	3010075.20.25	127
3010049.25.284	106	3010055.0060	124	3010075.20.30	127
3010049.25.285	106	3010055.0080	124	3010075.20.40	127
3010049.25.301	111	3010055.0100	124	3010075.20.50	127
3010049.25.302	111	3010055.0120	124	3010075.20.60	127
3010049.25.312	111	3010055.10.1	124	3010075.20.80	127
3010049.25.313	111	3010055.140	124	3010075.30.10	127
3010049.25.314	111	3010055.160	124	3010075.30.100	127
3010049.25.331	111	3010055.180	124	3010075.30.120	127
3010049.25.332	111	3010055.20	124	3010075.30.150	127
3010049.25.371	111	3010056.100	124	3010075.30.20	127
3010049.25.372	111	3010056.120	124	3010075.30.200	127
3010049.25.373	111	3010056.140	124	3010075.30.25	127
3010049.25.430	111	3010056.160	124	3010075.30.30	127
3010049.25.432	111	3010056.180	124	3010075.30.40	127
3010049.25.433	111	3010056.30	124	3010075.30.50	127
3010049.25.434	111	3010056.40	124	3010075.30.60	127
3010049.25.440	112	3010056.50	124	3010075.30.80	127
3010049.25.443	111	3010056.60	124	3010080.14	128
3010049.25.481	112	3010056.80	124	3010080.15	128
3010051.11	114	3010059.06	126	3010080.16	128
3010051.12	114	3010059.10	126	3010085.13	128
3010051.12.1	114	3010059.11	126	3010085.14	128
3010051.12.H20	114	3010059.11.1	126	3010085.15	128
3010051.12.H20.260	114	3010059.12	126	3010085.16	128
3010051.13	114	3010059.13	126	3010085.17	128
3010051.13.1	114	3010059.20	126	3010085.18	128
3010051.13.2	114	3010059.51	126	3010085.19	128
3010051.14	114	3010059.52	126	3010087.080	128
3010051.15	114	3010059.53	126	3010087.100	128
3010051.16	114	3010059.901	126	3010087.120	128
3010051.17	114	3010059.910	126	3010087.140	128
3010051.18	115	3010061.11	70, 311	3010087.160	128
3010051.18.250	115	3010063.13	54	3010087.180	128
3010051.19	115	3010065.110	211	3010087.200	128
3010051.20	115	3010070.150	152	3010089	129, 523
3010051.21	115	3010070.200	152	3010090.10.1	129
3010051.22	115	3010070.200.400	152	3010090.20.11	129
3010051.23	115	3010070.300.50	152	3010090.30.1	129
3010051.24	115	3010074.100	129	3010090.40.1	129
3010051.25	115	3010074.120	129	3010095.101	129
3010051.26.20	115	3010074.140	129	3010095.61	129
3010051.27	115	3010075.100	128	3010098.10	159
3010051.28	116	3010075.15.10	127	3010098.11	159
3010051.29	116	3010075.15.100	127	3010110.020.1	130
3010051.30	116	3010075.15.120	127	3010110.030.1	130
3010051.33	116	3010075.15.15	127	3010110.040.1	130
3010051.34.250	116	3010075.15.150	127	3010110.050.1	130
3010051.34.500	116	3010075.15.20	127	3010110.060.1	130
3010051.35.500	116	3010075.15.200	127	3010110.080.1	130
3010053.GE020	125	3010075.15.25	127	3010110.100.1	130
3010053.GE030	125	3010075.15.250	127	3010110.120.1	130
3010053.GE040	125	3010075.15.30	127	3010110.140.1	130
3010053.GE050	125	3010075.15.40	127	3010110.160.1	130
3010053.GE060	125	3010075.15.50	127	3010111.100.1	130
3010053.GE080	125	3010075.15.60	127	3010111.120.1	130

N. art	Pagine	N. art	Pagine	N. art	Pagine
3		3		3	
3010111.20.1	130	3010180.1040	137	3010335.20.200	269
3010111.30.1	130	3010180.1050	137	3010335.20.202	269
3010111.40.1	130	3010180.1060	137	3010335.30.90	269
3010111.50.1	130	3010180.150	523	3010335.30.91	269
3010111.60.1	130	3010180.153	523	3010335.40.109	269
3010111.80.1	130	3010180.25.100.61	134	3010335.40.110	269
3010120.101	132	3010180.25.100.71	134	3010335.40.111	269
3010120.102	132	3010180.25.100.81	134	3010335.40.131	270
3010120.103	132	3010180.25.100.91	134	3010335.40.132	270
3010120.11.300	131	3010180.25.120.11	134	3010335.40.140	270
3010120.11.400	131	3010180.25.120.21	134	3010338.1	271
3010120.11.500	131	3010180.25.120.31	134	3010338.3	271
3010120.11.600	131	3010180.25.120.41	134	3010338.5	271
3010120.11.700	131	3010180.25.120.51	134	3010338.6	271
3010120.11.800	131	3010180.25.120.61	134	3010338.8	271
3010120.11.900	131	3010180.25.120.71	134	3010344.200	271
3010120.11.901	131	3010180.25.120.73	134	3010344.201	271
3010120.11.902	131	3010180.25.120.74	134	3010345.2375	71
3010120.11.903	131	3010180.25.120.76	134	3010345.7534	71
3010120.12.400	131	3010180.25.120.77	134	3010345.7535	71
3010120.12.500	131	3010180.25.140.10	135	3010345.proone.25	71
3010120.12.600	131	3010180.25.140.20	135	3010345.proone.291.44	71
3010120.12.800	131	3010180.25.140.30	135	3010345.proone.30	71
3010120.12.901	131	3010180.25.140.40	135	3010345.proone.38	71
3010120.12.902	131	3010180.25.140.50	135	3010345.proone.50	71
3010120.13.400	131	3010180.25.140.60	135	3010350.10	138
3010120.13.500	131	3010180.25.140.70	135	3010350.11	138
3010120.13.600	131	3010180.25.140.80	135	3010351.11	138
3010120.13.800	131	3010180.25.140.81	135	3010351.12	138
3010120.13.901	131	3010180.25.140.82	135	3010360.12	154
3010120.13.902	131	3010180.25.140.83	135	3010360.12.INV	154
3010120.14.400	131	3010180.25.160.10	135	3010362.11	272
3010120.14.500	131	3010180.25.160.20	135	3010362.11.1	272
3010120.14.600	131	3010180.25.160.30	135	3010362.11.2	272
3010120.14.800	131	3010180.25.160.40	135	3010362.13	272
3010120.14.901	131	3010180.25.160.50	135	3010362.13.1	272
3010120.14.902	131	3010180.25.160.60	135	3010362.13.2	272
3010120.15.40	132	3010180.25.160.70	135	3010362.14.1	272
3010120.15.50	132	3010180.30.614.10	135	3010362.15	272
3010120.15.60	132	3010180.30.614.20	135	3010362.15.1	273
3010120.15.80	132	3010180.30.614.30	135	3010362.17	273
3010120.15.901	132	3010180.30.614.40	135	3010362.51	381
3010120.16.500	132	3010180.30.614.50	135	3010362.52	381
3010120.16.600	132	3010180.30.614.60	135	3010450.11.01	139
3010120.16.800	132	3010180.30.614.70	135	3010450.12.01	139
3010120.16.901	132	3010180.30.614.80	135	3010450.13.01	139
3010140.21	270	3010180.30.814.10	136	3010450.13.11	105, 138
3010140.22	270	3010180.30.814.20	136	3010450.14.01	139
3010180.011.060	134	3010180.30.814.30	136	3010450.15.01	139
3010180.011.080	134	3010180.30.814.40	136	3010450.16.01	139
3010180.011.100	134	3010180.30.814.50	136	3010450.17.01	139
3010180.011.120	134	3010180.31.100	136	3010450.18	139
3010180.011.140	134	3010180.31.150	136	3010450.19.01	139
3010180.011.160	134	3010180.31.200	136	3010450.20	139
3010180.011.181	134	3010180.31.250	136	3010450.202	141
3010180.011.201	134	3010180.31.300	136	3010450.21	139
3010180.100.200	136	3010180.47.120	136	3010450.25.01	139
3010180.100.201	136	3010180.47.250	136	3010450.251	141
3010180.100.400	137	3010180.52.110	136	3010450.252	141
3010180.100.420	137	3010180.9501	138	3010450.253	141
3010180.1000	137	3010210.900	138	3010450.254	141
3010180.1010	137	3010210.DBA08.2	138	3010450.255	141
3010180.1020	137	3010335.10.110	269	3010450.256	141
3010180.1030	137	3010335.10.400	269	3010450.26.01	139

N. art	Pagine	N. art	Pagine	N. art	Pagine
3		3		3	
3010450.27.01	139	3010450.72	140	3020020.14	149
3010450.31	139	3010450.73	140	3020020.18	149
3010450.32	139	3010450.74	140	3020112.10	149
3010450.33	139	3010450.75	140	3020130.21.200	76, 311
3010450.330	141	3010450.81	140	3020130.21.300	76, 311
3010450.331	141	3010450.82	140	3020130.proone.16.200	76, 311
3010450.332	141	3010450.83	140	3020130.proone.16.300	76, 311
3010450.333	141	3010450.91	141	3020130.proone.16.400	76, 311
3010450.34	139	3010450.92	141	3020140.100.4x3	76
3010450.340.100	142	3010450.93	141	3020140.100.4x4	76
3010450.340.120	142	3010450.94	141	3020140.100.4x6	76
3010450.340.140	142	3010450.95.076	143	3020140.100.4x8	76
3010450.340.160	142	3010450.95.096	143	3020140.1500.400	76
3010450.340.180	142	3010450.95.116	143	3020140.200	76
3010450.340.200	142	3010450.95.136	143	3020140.200.1	76
3010450.35	139	3010450.95.156	143	3020140.2000.300	76
3010450.36	139	3010450.95.176	143	3020140.2000.400	76
3010450.367	142	3010450.99.18221	143	3020140.4000.120	76
3010450.368	142	3010450.99.18310	143	3020200.2595	164
3010450.369	142	3010450.99.18311	143	3020200.2597	164
3010450.37	139	3010450.99.18312	143	3020300.10.1	150
3010450.370	142	3010450.99.18313	143	3020300.21	150
3010450.371	142	3010600.60	130	3020360.06	150
3010450.372	142	3010600.61	130	3020360.08	150
3010450.373	142	3010600.62	130	3020360.10	150
3010450.374	142	3010600.63	130	3040000.111	243
3010450.375	142	3010600.64	130	3040000.112	243
3010450.380	142	3020001.SW110	147	3040000.113	243
3010450.381	142	3020001.SW111	147	3040000.115	243
3010450.382	142	3020001.SW121	147	3040000.121.FAMA	243
3010450.383	142	3020001.SW122	147	3040000.122.FAMA	243
3010450.384	142	3020001.SW131	147	3040000.131	243
3010450.385	142	3020001.SW132	147	3040000.132	243
3010450.386	142	3020001.SW133	147	3040000.133	243
3010450.387	142	3020001.SW151	147	3040000.141	243
3010450.388	142	3020001.SW152	147	3040000.142	243
3010450.401	143	3020001.SW153	147	3040000.143	243
3010450.402	143	3020001.SW154	147	3040000.183	243
3010450.403	143	3020001.SW155	147	3040000.191	243
3010450.404	143	3020001.SW906	150	3040000.211	243
3010450.431	143	3020001.SW908	150	3040000.212	243
3010450.432	143	3020002.15	147	3040000.213	243
3010450.433	143	3020002.18.1	147	3040000.215	243
3010450.434	143	3020002.23	147	3040000.221.FAMA	243
3010450.435	143	3020003.14	147	3040000.222.FAMA	243
3010450.436	143	3020003.14.1	147	3040000.231	243
3010450.44	139	3020003.15	147	3040000.232	243
3010450.45	139	3020003.15.1	147	3040000.233	243
3010450.46	139	3020003.16	147	3040000.241	243
3010450.47	139	3020003.17	147	3040000.242	243
3010450.48	139	3020003.18	147	3040000.243	243
3010450.49	139	3020003.19	147	3040000.291	243
3010450.49.1	139	3020003.21	147	3040000.411	244
3010450.49.2	139	3020003.21.1	147	3040000.413	244
3010450.51	140	3020003.21.2	147	3040000.413.1	244
3010450.52	140	3020003.21.3	147	3040000.413.11	244
3010450.53.1	140	3020003.31	147	3040000.413.12	244
3010450.54.1	140	3020005.11	149	3040000.413.2	244
3010450.55.1	140	3020005.12	149	3040000.421	244
3010450.56	140	3020005.13	149	3040000.423	244
3010450.61	140	3020005.25	149	3040000.425	244
3010450.62	140	3020010.11	149	3040000.426	244
3010450.63	140	3020020.11	149	3040000.427	244
3010450.71	140	3020020.13	149	3040000.428	244

N. art	Pagine	N. art	Pagine	N. art	Pagine
3		3		3	
3040000.429	244	3040250.11	253	3040331.16	113
3040000.511	244	3040250.12	253	3040331.21	113
3040000.512	244	3040250.13	253	3040331.22	113
3040000.513	244	3040250.13.1	253	3040331.23	113
3040000.515	244	3040250.14	253	3040331.24	113
3040000.516	244	3040250.18	253	3040331.25	113
3040000.517	243	3040250.19	253	3040331.26	113
3040000.525	244	3040250.20	254	3040331.31	113
3040000.799	267	3040265.103	254	3040350.10	262
3040000.800	267	3040265.11	254	3040350.11	262
3040000.802	267	3040265.110	254	3040350.12	262
3040004.11	245	3040265.12	254	3040350.13	262
3040004.12	245	3040265.13	254	3040350.14	262
3040004.13	247	3040265.14	254	3040350.14.9	262
3040004.14	247	3040265.15	254	3040350.15	262
3040004.17	245	3040265.17	254	3040350.16	262
3040004.170	247	3040271.10	255	3040350.18	262
3040004.18	245	3040271.11	255	3040350.19	262
3040004.180	247	3040271.12	255	3040350.50	262
3040004.21	245	3040271.13	255	3040350.500	262
3040004.21.1	245	3040271.14	255	3040350.60	262
3040004.210	247	3040271.15	258	3040354.101	254
3040004.210.1	247	3040271.16	258	3040354.110	261, 262
3040004.23	246	3040271.17	258	3040354.121	267
3040004.230	248	3040271.18	258	3040354.122	267
3040004.24	246	3040271.19	258	3040370.11	266
3040004.240	248	3040271.501	256	3040392.11	263, 266
3040004.25	246	3040271.502	256	3040392.12	263, 266
3040004.250	248	3040271.503	256	3040392.13	263, 266
3040004.27	246	3040271.504	257	3040392.14	263
3040004.270	248	3040271.504.1	256, 259	3040392.23	263
3040004.32	246	3040271.510	255	3040392.24	263
3040004.320	248	3040271.520	256	3040392.25	263
3040004.38.100	268	3040271.530	255	3040392.26	263
3040004.40	268	3040271.550	257	3040392.27	263
3040004.41	268	3040271.551	257	3040400.11	264
3040004.42	268	3040271.552	257	3040400.12	264
3040004.42.1	268	3040271.553	257	3040400.13	264
3040004.43	268	3040271.554	257	3040400.21	265
3040004.44	268	3040271.555	257	3040400.22	265
3040004.45	268	3040271.560	256	3040400.23	265
3040004.70	267	3040271.561	256	3040400.31	264
3040005	273	3040271.601	259	3040400.32	265
3040005.11	273	3040271.602	259	3040450.11	237
3040007.11	249	3040271.603	259	3040450.11.1	237
3040007.11.1	249	3040271.604	260	3040450.12	237
3040007.12	249	3040271.610	258	3040450.14	237
3040007.12.1	249	3040271.620	259	3040450.15	237
3040007.12.2	249	3040271.630	258	3040450.16	240, 263
3040007.13	249	3040271.650	260	3040450.17	263
3040007.14	249	3040271.651	260	3040450.21	261
3040007.15	250	3040271.652	260	3040450.22	261
3040007.17	250	3040271.653	260	3040450.23	261
3040007.18	251	3040271.654	260	3040450.24	261
3040007.19	250	3040271.655	260	3040450.25	261
3040007.19.1	250	3040271.660	259	3040710.19.112.60	374
3040007.20	250	3040271.661	259	3040710.19.112.70	374
3040007.20.1	250	3040331.100	261	3040710.19.120.60	374
3040007.21	251	3040331.101	261	3040710.19.120.70	374
3040007.22	250	3040331.102	261	3040710.19.130.60	374
3040011.11	252	3040331.12	113	3040710.19.130.70	374
3040011.12	252	3040331.13	113	3060400.104.10	317
3040120	252	3040331.14	113	3060400.105	317
3040120.11	252	3040331.15	113	3150010.16.48	275

N. art	Pagine	N. art	Pagine	N. art	Pagine
3		3		3	
3150010.23.48	275	3150340.80.140	278	3160510.1218.23	314
3150010.28.48	275	3150341.140.140	278	3160510.1218.28	314
3150010.38.48	275	3150341.140.200	278	3160510.1218.36	314
3150010.38.58	275	3150350.S 100.100	279	3160510.1218.45	314
3150010.48.48	275	3150350.S 100.140	279	3160510.1220.145	314
3150010.48.58	275	3150350.S 100.160	279	3160510.1220.150	314
3150010.58.58	275	3150350.S 100.180	279	3160510.1337.20	314
3150020.20.42	275	3150350.S 100.200	279	3160510.1337.23	314
3150020.20.60	275	3150350.S 120.120	279	3160510.1337.27	314
3150020.30.60	275	3150350.S 120.160	279	3160510.1337.30	314
3150020.40.60	275	3150350.S 120.200	279	3160510.1338.15	314
3150020.45.45	275	3150350.S 140.140	279	3160510.1339.10	314
3150020.50.60	275	3160010.111	283	3160510.1339.21	314
3150020.60.100	275	3160010.115	283	3160510.1339.22	314
3150020.60.60	275	3160010.221	283	3160510.1339.23	314
3150020.60.80	275	3160050.11.3.00	284	3160510.1339.25	314
3150030	275	3160050.11.3.60	284	3160510.1339.30	314
3150040	275	3160050.11.4.20	284	3160510.1339.40	314
3150060.10.12	275	3160050.11.4.50	284	3160510.1339.45	314
3150060.12.16	275	3160050.11.5.10	284	3160510.1339.50	314
3150060.8.10	275	3160050.13.3.00	284	3160510.1339.51	314
3150061.6.8	276	3160050.13.3.60	284	3160510.1339.60	314
3150109.101	277	3160050.13.4.20	284	3160510.1340.10	315
3150109.103	277	3160050.13.4.50	284	3160510.1340.12	315
3150109.104	277	3160050.13.5.10	284	3160510.1340.15	315
3150109.105	277	3160311.24	286	3160510.1340.20	315
3150109.106	277	3160311.24D	286	3160510.1340.25	315
3150111.100	277	3160311.35	286	3160510.1340.30	315
3150111.100.1	277	3160311.40	286	3160510.1340.6	315
3150310.14.20	211	3160312.100	286	3160510.1340.8	315
3150310.14.24	211	3160320.35	286	3160510.1375.45	315
3150310.15.26	211	3160321.19.107	285	3160510.1375.46	315
3150320.S 120.160	278	3160321.28.137*	286	3160510.1375.47	315
3150320.S 120.200	278	3160322.19.107*	285	3160520.10	312
3150320.S 120.240	278	3160322.19.137**	285	3160520.11	312
3150320.S 140.200	278	3160322.19.162**	285	3160520.110.11	312
3150320.S 140.240	278	3160330.19.135	283	3160520.110.12	312
3150320.S 140.280	278	3160330.19.137	283	3160520.115.11	312
3150320.S 160.160	278	3160343.19.137	285	3160520.115.12	312
3150320.S 160.200	278	3160345.12.5.89AB	283	3160520.12	312
3150320.S 160.240	278	3160345.19.137	285	3160520.120.11	312
3150320.S 160.280	278	3160345.19.137.4	285	3160520.120.12.1	312
3150320.S 160.320	278	3160345.19.137F	285	3160520.120.14	312
3150320.S 160.360	278	3160345.19.187	285	3160520.125.11	312
3150320.S 180.180	278	3160347.26.137	286	3160520.125.12	312
3150320.S 200.440	278	3160347.26.137.6	286	3160520.125.13	312
3150340.100.100	278	3160348.19.137	283	3160520.130.14	312
3150340.100.120	278	3160510.1201.10	313	3160520.130.15	312
3150340.100.140	278	3160510.1201.12	313	3160520.150.11	312
3150340.100.160	278	3160510.1201.15	313	3160520.150.13	312
3150340.100.180	278	3160510.1201.20	313	3160520.150.14.1	312
3150340.120.120	278	3160510.1201.25	313	3160520.160.11	312
3150340.120.160	278	3160510.1203.25	313	3160520.200.12	312
3150340.120.180	278	3160510.1203.30	313	3160520.200.14	312
3150340.120.200	278	3160510.1203.40	313	3160520.200.18	312
3150340.60.080 NSI	279	3160510.1203.50	313	3160520.250.12	312
3150340.60.100 NSI	279	3160510.1204.20	313	3160520.400.10	312
3150340.60.120 NSI	279	3160510.1204.25	313	3160520.400.11	312
3150340.60.140 NSI	279	3160510.1204.30	313	3160520.400.12	312
3150340.60.160 NSI	279	3160510.1204.50	313	3160520.400.13	312
3150340.60.180 NSI	279	3160510.1216.40	313	3160520.400.15	312
3150340.60.200 NSI	279	3160510.1217.48	313	3160520.400.17	312
3150340.80.100	278	3160510.1218.17	314	3160520.400.18	312
3150340.80.120	278	3160510.1218.21	314	3160520.400.19	312

N. art	Pagine	N. art	Pagine	N. art	Pagine
3		7		7	
3160520.400.20	312	7020020.22.1	297	7020410.24.16.1	299
3160520.400.21	312	7020020.25.1	297	7020410.24.19.1	299
3170200	315	7020020.30	297	7030010	332
3170201	315	7020020.40	297	7030020.100	319
7		7020030.16	297	7030020.105	319
7010010.11.10.1	295	7020030.19	297	7030020.60	319
7010010.11.5.1	295	7020030.22	297	7030020.65	319
7010010.11.6	295	7020030.25	297	7030020.70	319
7010010.11.8.1	295	7020030.30	297	7030020.75	319
7010010.12.5	295	7020030.40	297	7030020.77.5	319
7010010.13.10.1	295	7020041	297	7030020.80	319
7010010.13.5.1	295	7020050.10	297	7030020.82.5	319
7010010.21.5.1	295	7020050.13	297	7030020.85	319
7010010.22.5.1	295	7020050.16	297	7030020.87.5	319
7010010.23.5	295	7020050.19	297	7030020.90	319
7010010.24.5.1	295	7020050.25	297	7030020.95	319
7010010.25.4	295	7020050.30	297	7030021.1	325
7010010.26.5	295	7020050.8	297	7030021.2	325
7010010.28.5.1	295	7020050.P 10	298	7030030	321
7010010.30	295	7020050.P 13	298	7030030.82.5	322
7010015.10	295	7020050.P 16	298	7030030.85	322
7010015.4.1	295	7020050.P 19	298	7030040.75	320
7010015.5	295	7020050.P 22	298	7030040.80	320
7010015.6.1	295	7020050.P 25	298	7030040.85	320
7010015.8.1	295	7020050.P 8	298	7030040.90	320
7010030.11.10	295	7020055.5	302	7030050.100	320
7010030.11.12	295	7020060.16	298	7030050.105	320
7010030.11.15	295	7020060.19	298	7030050.60	320
7010030.11.19	295	7020060.22	298	7030050.65	320
7010030.11.22	295	7020060.25	298	7030050.70	320
7010030.11.25	295	7020060.P 16	298	7030050.75	320
7010030.11.30	295	7020060.P 19	298	7030050.80	320
7010030.11.4	295	7020060.P 22	298	7030050.82.5	320
7010030.11.40	295	7020060.P 25	298	7030050.85	320
7010030.11.8	295	7020105.12	298	7030050.90	320
7010040.11.10	294	7020105.15	298	7030050.95	320
7010040.11.12	294	7020105.15.1	298	7030060.100	323
7010040.11.15	294	7020105.18	298	7030060.105	323
7010040.11.19	294	7020105.22	298	7030060.80	323
7010040.11.25	294	7020105.25	298	7030060.85	323
7010040.11.30	294	7020110.15.1	298	7030060.90	323
7010045.27 III	294	7020110.18.1	298	7030060.95	323
7010070.0.09	294	7020110.22.1	298	7030070.80	325
7010070.0.12	294	7020110.25.1	298	7030070.85	325
7010070.0.15	294	7020350.10	113	7030070.90	325
7010070.0.18	294	7020350.16.1	113	7030070.95	325
7010070.0.21	294	7020350.18	113	7030080.90	324
7010070.0.30	294	7020350.20	113	7030090.100	327
7010070.15	294	7020350.28	113	7030090.75	327
7010070.18	294	7020410.11.16	299	7030090.80	327
7010070.21	294	7020410.11.19.1	299	7030090.85	327
7010070.24	294	7020410.14.19	299	7030090.90	327
7010070.6	294	7020410.14.19.1	299	7030090.95	327
7020010.10	297	7020410.15.19.1	299	7030095.80 D	333
7020010.13	297	7020410.16.19	299	7030095.80 S	333
7020010.16	297	7020410.16.19.2	299	7030095.85 D	333
7020010.19	297	7020410.17.16.1	299	7030095.85 S	333
7020010.22	297	7020410.17.19	299	7030095.90 D	333
7020010.25	297	7020410.18.19	299	7030095.90 S	333
7020010.30	297	7020410.19	299	7030095.95 D	333
7020010.40	297	7020410.20.19	299	7030095.95 S	333
7020010.8	297	7020410.21.19.1	299	7030095.SET	334
7020020.16.1	297	7020410.22.19.1	299	7030096.80 D	335
7020020.19.1	297	7020410.23.19	299	7030096.80 S	335

N. art	Pagine	N. art	Pagine	N. art	Pagine
7		7		7	
7030096.85 D	335	7050018.11.2	300	7060210.123.14	306
7030096.85 S	335	7050018.11.4	300	7060210.22.12	306
7030096.90 D	335	7050018.11.5	300	7060210.22.14	306
7030096.90 S	335	7050018.40	300	7060220.11.22.1	306
7030310.80	340	7050018.50	300	7060220.11.26	306
7030310.85	340	7050019.10	300	7060220.11.30	306
7030310.90	340	7050019.20	300	7060220.11.30.1	306
7030310.95	340	7050019.40	300	7060220.12.24	306
7030650.105.70	365	7050030.11	317	7060220.12.24.1	306
7030650.105.80	365	7050030.12	317	7060220.12.30	306
7030650.125.70	365	7050030.13	317	7060220.12.30.1	306
7030650.125.80	365	7050030.14	317	7060220.12.35.1	306
7030650.145.70	365	7050030.15	317	7060220.21.22	306, 307
7030650.145.80	365	7050030.16	317	7060220.21.24	306, 307
7030650.30	365	7050030.18	317	7060220.21.24.1	306, 307
7030650.31	365	7050040.205	317	7060230.24	307
7030650.41	366	7050040.206	317	7060230.24.1	307
7030650.57	367	7050040.208	317	7060230.30	307
7030650.58	367	7050040.212	317	7060230.30.1	307
7030650.60	366	7050040.214	317	7060230.41	307
7030650.60.2	366	7050040.216	317	7060230.41.1	307
7030650.61	366	7050040.220	317	7060230.43	307
7030650.61.2	366	7050040.221	317	7060230.43.1	307
7030650.65	366	7050040.222	317	7060230.45.1	307
7030650.66	366	7050040.223	317	7060232.1.0	307
7030650.68	367	7050040.224	317	7060232.1.0*	307
7030650.69	367	7050040.225	317	7060232.1.30	307
7030650.70.1	367	7050040.236	317	7060232.2	307
7030650.71	367	7050040.260	317	7060232.2 PE	307
7030652.100	368	7050040.300	317	7060232.2.30	307
7030652.80	368	7050040.309	317	7060350.11	240
7030652.85	368	7050040.310	317	7060350.11.100	240
7030652.90	368	7050040.360	317	7060350.11.200	240
7030810.13	144	7050040.363	317	7060350.12	240
7040011.70.2	309	7050040.367	317	7060350.13	240
7040012.147.557.9	309	7050040.403	317	7060350.14	240
7040012.147.563.4	309	7050040.405	317	7060510.1000	384
7040012.147.564.0	309	7050040.420	317	7060510.120.13	382
7040012.147.564.4	309	7050040.679	317	7060510.130	382
7050003.17	302	7050040.680	317	7060510.169.12	382
7050003.19	302	7050040.681	317	7060510.169.13	382
7050005.10	302	7050040.691	317	7060510.180.11	382
7050005.12	302	7050040.696	317	7060510.220.14	382
7050005.16	302	7060141.216.106	304	7060510.220.16	382
7050005.19	302	7060141.216.93	304	7060510.230.13.1	383
7050005.19.3	302	7060141.260.130	304	7060510.230.14	383
7050005.22	302	7060141.306	304	7060510.240.12	383
7050005.25	302	7060202.B068	305	7060510.270.12	383
7050005.3	302	7060202.R048	305	7060510.280.13	383
7050005.30	302	7060210.101.13	306	7060510.295.11	383
7050005.4	302	7060210.101.14	306	7060510.300.11	384
7050005.40	302	7060210.102.13	306	7060510.400.21	384
7050005.6	302	7060210.102.14	306	7060510.400.22	384
7050005.8	302	7060210.103.11	306	7060510.400.23	384
7050007.19	302	7060210.103.14	306	7060510.400.24	384
7050010.11.250	301	7060210.104.13	306	7060510.400.25	384
7050010.11.262	301	7060210.104.14	306	7060510.400.26	384
7050011.3	301	7060210.106.13	306	7060511.400.26	384
7050011.5	301	7060210.106.14	306	7060511.400.27	385
7050012.30.262*	301	7060210.107.13	306	7060520.13	385
7050012.35.262*	301	7060210.107.14	306	7060520.14	385
7050015	301	7060210.109.13	306	7070010.11.100	372
7050016.11.1	300	7060210.121.23	306	7070010.11.120	372
7050018.10	301	7060210.122.12	306	7070010.12.100	372

N. art	Pagine	N. art	Pagine	N. art	Pagine
7		7		A	
7070010.12.120	372	7080390.70	293	alupan013	344
7070010.12.130	372	7080390.71	293	alupan014	344
7080010.110.30	289	7080390.72	293	alupan015	344
7080010.120.30	289	7080390.73	293	alupan016	344
7080010.160.30	289	7080390.80	293	alupan019	344
7080010.175.33	289	7080390.81	293	alupan020	345
7080010.175.65	289	7080390.82	293	alupan023	345
7080010.177.52	289	7080390.83	293	alupan024	345
7080010.177.70	289	7080390.84	293	alupan025	345
7080010.180.50	289	7080390.85	293	alupan026	345
7080010.190.30	289	7080411.116	287	alupan027	345
7080010.210.50	289	7080411.146	287	alupan028	345
7080010.211.50	289	7080411.170	287	alupan029	345
7080010.230.1.32	289	7080411.176	287	alupan030	346
7080010.230.1.52	289	7080411.196	287	alupan031	346
7080010.230.1.64	289	7080630.11	311	B	
7080010.250.50	289	7080630.12	311	brunex0005	327
7080010.251.50	289	7080631.101	311	brunex0.11	336
7080010.260.30	289	7080631.102	311	brunex000005	329
7080010.260.52	289	7080631.51	310	brunex00005	328
7080010.260.70	289	7080631.52	310	brunex00010	331
7080010.330	289	7080631.53	310	brunex001	321
7080010.370	289	7080632	311	brunex0010	331
7080010.380	289	7080632.8	311	brunex002	321
7080010.400.32	289	7080650.010	144	brunex003	322
7080010.430	289	7080651.010	144	brunex004	323
7080010.450	289	7080651.011	144	brunex005	326
7080010.460	289	A		brunex005.	326
7080110.310	290	alfascale001	373	brunex006	325
7080110.311	290	alfascale002	373	brunex008	328
7080110.312	290	alupan isol mass 000001	348	Brunex009	330
7080110.700	290	alupan isol mass 000002	348	Brunex009.	329
7080110.709	290	alupan isol mass 000003	348	brunex010	330
7080110.710	290	alupan isol mass 00001	348	brunex011	324
7080111.63.105	290	alupan isol mass 00002	348	brunex014	337
7080111.63.96	290	alupan isol mass 00003	348	brunex015	337
7080111.72.105	290	alupan isol mass 00004	348	brunex018	339
7080111.72.96	290	alupan isol mass 00005	348	brunex020	332
7080330.21.115	281	alupan isol mass 00006	348	brunex021	332
7080330.21.115.1	281	alupan isol mass 00007	348	D	
7080330.21.115.2	281	alupan isol mass 0001	347	dadefinire1	255
7080330.28*	281	alupan isol mass 0002	347	dadefinire2	258
7080330.32	281	alupan isol mass 0003	347		
7080330.43.54	281	alupan isol mass 0004	347		
7080330.45	281	alupan isol mass 0005	347		
7080360.10.19	292	alupan isol mass 0006	347		
7080360.10.27.1	292	alupan isol mass 0007	347		
7080360.11.19	292	alupan isol norm 001	342		
7080360.11.27.2	292	alupan isol norm 002	342		
7080360.11.42	292	alupan isol norm 003	342		
7080360.21.18	292	alupan isol norm 004	342		
7080360.21.24	292	alupan isol norm 005	342		
7080360.21.27	292	alupan isol norm 006	342		
7080360.21.42	292	alupan001	340		
7080362.18	292	alupan002	340		
7080362.24	292	alupan003	341		
7080390.20	292	alupan004	341		
7080390.21	292	alupan005	341		
7080390.22	292	alupan006	342		
7080390.23	292	alupan007	342		
7080390.40	292	alupan008	342		
7080390.41	292	alupan009	343		
7080390.42	292	alupan011	344		
7080390.43	292	alupan012	344		

Condizioni generali di vendita, fornitura e pagamento (stato: gennaio 2016)

1. Generale, campo d'applicazione

Le presenti condizioni generali di vendita, fornitura e pagamento sono parte integrante di ogni contratto concluso fra la nostra società e un cliente. Le medesime sono esposte allo sportello dei nostri punti di vendita, sul nostro sito internet e in diversi cataloghi e prospetti. Di conseguenza, all'apertura di un conto, alla trasmissione di un ordine, alla conclusione di un contratto o alla presa di possesso della nostra merce, si reputano conosciute ed accettate senza riserva alcuna. Esse prevalgono su ogni altra condizione generale; sono fatti salvi i patti accessori, le garanzie o le condizioni specifiche dei prodotti che devono tuttavia in ogni caso essere sempre approvati per iscritto e firmati da due collaboratori autorizzati della nostra società. La società si riserva il diritto di modificare le presenti condizioni generali in qualsiasi momento.

2. Offerte

Tutte le offerte sul nostro sito internet, nei cataloghi e prospetti, nelle nostre esposizioni, ecc. sono effettuate senza impegno e non sono vincolanti. Le nostre offerte hanno una validità massima di tre mesi. Noi siamo vincolati unicamente alle offerte indirizzate personalmente ai nostri clienti.

La gamma dei prodotti può essere modificata in qualsiasi momento senza preavviso particolare. La società non è tenuta ad avere in magazzino tutti gli articoli enumerati nel sito internet, nei cataloghi e prospetti o nelle esposizioni, ecc.

3. Prezzi

La società si riserva il diritto di modificare i prezzi indicati in qualsiasi momento e senza preavviso particolare. I prezzi s'intendono, salvo diversa annotazione, per il ritiro della merce presso il magazzino della società. Per ordinazioni di merce di valore inferiore a fr. 500.- può essere addebitato un adeguato supplemento per piccoli quantitativi.

4. Spese di trasporto, spese di imballaggio e altri costi

Eventuali spese per il trasporto, il montaggio, l'imballaggio, le palette, lo scarico, la gru, i macchinari speciali, ecc. non sono comprese nei nostri prezzi e saranno addebitate alla tariffa in vigore all'emissione della fattura. Tali costi possono essere maggiorati, in particolare in considerazione della fluttuazione dei prezzi del carburante e degli adeguamenti della TTPCP. È riscosso un supplemento per i trasporti in montagna.

Le palette fatturate che ci saranno ritornare franco di porto e in condizioni irreprensibili saranno accreditate al cliente previa deduzione di una tassa d'uso. Può essere reso solo il quantitativo di palette fatturate. Le palette supplementari non saranno accreditate. Una quota di partecipazione alle spese di trasporto sarà addebitata al cliente nel caso in cui egli ci incarichi di ritirare le palette senza contestuale fornitura di merci. Uno scambio diretto di palette senza fatturazione, rispettivamente senza nota di accredito, è vietato.

5. Forniture

5.1. Termini di fornitura

La società fa il possibile per rispettare i termini di fornitura. I medesimi sono tuttavia indicativi e non impegnano in alcun modo la società. Il mancato rispetto dei termini non conferisce al cliente né un diritto di recedere dal contratto, né un diritto al risarcimento da parte della società. In particolare, in caso di forza maggiore, sciopero, sospensione d'attività, limitazioni di produzione, danni agli impianti di produzione, ritardo nella fornitura o mancata fornitura da parte di un fornitore, turbative d'esercizio o disfunzioni della rete dei trasporti, oppure di altri avvenimenti non prevedibili ed indipendenti dalla sua volontà, la società è svincolata dall'obbligo di adempiere i contratti entro il termine di fornitura concordato o, in caso di impossibilità di fornitura, è esonerata dall'obbligo medesimo di adempiere il contratto.

I termini di fornitura concordati iniziano a decorrere alla conclusione del contratto, tuttavia al più presto alla ricezione di tutte le coordinate necessarie del cliente.

Se è stata concordata una fornitura a richiesta, il cliente è tenuto ad impartire l'ordine di fornitura entro il termine concordato; se non è stato fissato nessun termine specifico, la durata massima del termine di fornitura è di sei mesi ed inizia a decorrere alla stipulazione del contratto. Decorso tale termine, la società è autorizzata a richiedere l'adempimento immediato del contratto. Nell'eventualità in cui uno dei fornitori della società aumenti i propri prezzi prima che il cliente impartisca l'ordine di fornitura o di fornitura parziale, i nuovi prezzi saranno applicati alle forniture o forniture parziali non ancora richieste.

5.2. Trasporto e scarico

Le nostre merci sono fornite dalla società medesima, oppure per il tramite di un'impresa di trasporti da noi incaricata, all'indirizzo indicato sull'offerta o sulla conferma d'ordine oppure ad un indirizzo indicato dal cliente; il luogo di scarico dev'essere facilmente accessibile ai nostri veicoli. Le merci sono scaricate al suolo, accanto al veicolo.

Allo scarico delle merci, il destinatario deve fornire l'assistenza necessaria. La società fattura tutti i tempi d'attesa secondo la tariffa in vigore. Nella misura in cui la fornitura è stata preannunciata, qualora non siano presenti né cliente, né una persona da lui incaricata, la merce scaricata è ritenuta regolarmente consegnata.

Eventuali danni dovuti al trasporto devono essere segnalati per iscritto, entro 48 ore dalla ricezione della merce, al punto di vendita fornitore della merce della società e al trasportatore.

6. Trapasso di utili e rischi

Utili e rischi sono trasferiti al cliente contestualmente al prelevamento della merce dal punto di vendita o dal deposito della società, ciò anche nel caso in cui è prevista una fornitura franco o secondo clausole analoghe. Fanno eccezione unicamente le forniture effettuate dalla società oppure a nome della società da parte dei fornitori della medesima; in tal caso utili e rischi sono trasferiti al momento dello scarico presso il cliente.

7. Garanzia per i difetti della cosa

7.1. Difetti

Le difformità di esigua entità, usuali nel commercio o determinate dalla tecnica di fabbricazione, concernenti le masse, le peculiarità della superficie, il peso, le dimensioni e il colore e, in generale, tutte le differenze tali da non derogare alle norme in vigore, non sono considerate difetti nella misura in cui la merce fornita è idonea all'uso previsto.

Non si è alla presenza di difetti neppure nei casi seguenti: inosservanza di regole riconosciute nel settore edilizio; trattamento, utilizzo, messa in opera o immagazzinaggio inappropriati; inosservanza di istruzioni tecniche o di istruzioni per il montaggio e la manutenzione; inosservanza delle prescrizioni di costruzione o di altre prescrizioni dei nostri fornitori o fabbricanti; usura normale o uso eccessivo.

7.2. Azione in garanzia per i difetti della cosa

Il cliente o l'autista da lui incaricato deve verificare la condizione della merce immediatamente dopo la ricezione. Le azioni in garanzia per i difetti della cosa nonché le contestazioni per fornitura incompleta o errata saranno prese in considerazione dalla società unicamente se presentate/fatte valere per iscritto, entro sette giorni lavorativi dalla ricezione della merce ed esibendo i bollettini di consegna o la fattura, presso il punto di vendita che ha fornito la merce. I difetti non immediatamente riconoscibili ad un primo esame della merce devono essere immediatamente notificati al momento in cui vengono accertati. Se il cliente neglignesse quanto precede, la merce è ritenuta approvata. I difetti devono essere descritti con precisione. La merce contestata non deve in nessun caso essere installata o utilizzata altrimenti; in caso contrario essa sarà ritenuta approvata. La società trasmette l'azione in garanzia per i difetti della cosa al fornitore o al fabbricante interessato.

7.3. Prescrizione

I termini di garanzia sono quelli previsti dal Codice delle obbligazioni.

7.4. Prestazioni di garanzia

Se l'azione in garanzia per i difetti della cosa e le pretese di garanzia sono fondate, la società è autorizzata, a sua scelta, a sostituire o riparare la merce difettosa a proprie spese oppure ad accordare una riduzione di prezzo o a recedere dal contratto. La merce riparata o sostituita beneficia delle medesime condizioni di garanzia previste per la merce inizialmente fornita. Le parti sostituite o riprese diventano di proprietà della società. In casi particolari la società può assumere, totalmente o parzialmente, le spese di montaggio e smontaggio nonché le spese di trasporto e servizio, a condizione che esse siano in un rapporto ragionevole rispetto al valore della merce contestata. Eventuali altri reclami, comprese la riparazione dei danni consequenziali ai beni difettosi sono esclusi (danni diretti e indiretti). Rimangono riservate le prestazioni di garanzia accordate dal fornitore o dal fabbricante direttamente al cliente. Le azioni in garanzia per i difetti della cosa e le pretese di garanzia non esonerano il cliente dal suo obbligo di pagamento nel rispetto dei termini convenuti.

L'obbligo di garanzia della società è escluso nel caso in cui essa agisca unicamente in qualità di organo di fatturazione e agente di pagamento.

8. Sostituzione e ripresa di merci

La sostituzione e la ripresa di merci sono possibili unicamente con l'accordo della società. Gli allestimenti speciali e le merci che la società non tiene in stock oppure che sono forniti a partire dalla fabbrica non sono ripresi. Eventuali spese di trasporto ed imballaggio sono in ogni caso a carico del cliente. Le merci scadute e le confezioni aperte non saranno né riprese, né sostituite. Le merci ritornate sono accettate solo se sono in condizioni ineccepibili; esse saranno accreditate previa deduzione pari perlomeno al 20% del prezzo fatturato. Per tutte le merci riprese, la società allestisce un bollettino di resa.

9. Condizioni di pagamento

In linea di principio, il termine di pagamento è di 30 giorni dalla data della fattura. Se le circostanze lo richiedono, in particolare in caso di ordinazione di modelli unici, di merci particolari o su misura, la società è autorizzata a richiedere un pagamento a contanti, un acconto, una garanzia, un pagamento anticipato o il pagamento prima della decorrenza del termine di pagamento.

In caso di inosservanza del termine di pagamento, il cliente cade immediatamente in mora senza particolare sollecito. La società è autorizzata a richiedere il pagamento delle spese di richiamo e degli interessi di mora alle condizioni usuali di mercato. Ai clienti che hanno esaurito il loro limite di credito o che sono in ritardo di oltre un mese nei loro pagamenti il credito per le forniture future può essere bloccato con effetto immediato e senza comunicazione particolare. In caso di mora del cliente, la società può sospendere le forniture future fino a pagamento dell'importo totale dovuto; in assenza di pagamento la società può recedere dal contratto. In caso di ritardo nel pagamento, la società si riserva il diritto di riprendere la merce venduta.

Le deduzioni senza nota di accredito non sono consentite. Se il cliente deduce uno sconto sulla fattura senza esservi stato autorizzato, il suo conto sarà automaticamente addebitato per un importo pari a quello della deduzione effettuata. Se è stato concordato uno sconto, il medesimo è accordato dopo la deduzione delle note di credito. Il pagamento mediante nota di credito non è motivo di concessione di uno sconto.

10. Riserva di proprietà

La società e il cliente convengono esplicitamente con la presente una riserva di proprietà, estesa a tutti i contratti di compravendita conclusi dalle parti. La proprietà sulle merci vendute non è pertanto trasferita al cliente contestualmente al trasferimento del possesso, ma solo al pagamento dell'intero prezzo concordato. La società è così autorizzata a richiedere unilateralmente e a proprie spese l'iscrizione della presente riserva di proprietà nel registro pubblico dei patti di riserva di proprietà tenuto dall'ufficio esecuzioni.

11. Luogo d'adempimento, foro competente, diritto applicabile

Il luogo d'adempimento è alla sede della società. Per tutte le divergenze che potrebbero insorgere da un contratto o dalle presenti condizioni generali, il foro competente è la sede della società. La società è tuttavia libera di scegliere come foro competente la sede o il luogo di residenza del cliente. Il contratto e le presenti condizioni generali sono retti dal diritto svizzero. Qualora singole disposizioni delle presenti condizioni generali dovessero rivelarsi nulle, la validità di tutte le altre disposizioni non ne rimarrebbe toccata.

Autocarro a 2 assi	Fr / ora
Carico utile ca. 7500 kg	140.00
Carico utile ca. 5000 kg	120.00
Furgone	Fr / ora
Carico utile ca. 1500 kg	80.00
Supplemento per impiego gru	Fr / Tiro
	8.00
Sollevatore idraulico*	Fr / ora
Frontale, alzata 4 m, carico 2500 kg	100.00
Frontale, alzata 5 m, carico 5000 kg	130.00
Frontale, alzata 5 m, carico 4000 kg	180.00
<i>* La regia inizia alla partenza dal nostro deposito.</i>	
Striebig per taglio pannelli legnosi	Fr/ora
(scarti a carico del cliente)	80.00
Bordatrice	Fr / ml
Colore bianco	1.80
Imitazione legno e veribois	2.50
<i>Esecuzione bordi si pannelli truciolari.</i>	
Cappucci in polietilene per palette	Fr / pezzo
	3.80
Preparazione palette per elicottero	Fr/pezzo
Solo cappuccio e reggiatura	6.00
Compreso formazione del carico	12.00
Palette FFS/EUR	Fr/pezzo
Fornitura	18.00
Ritorno (saldo)	16.00
Palette private	Fr/pezzo
	secondo tariffe fornitore
Contorni FFS/EUR	Fr/pezzo
	100.00
Prestazioni nostri operai	Fr/ora
	60.00

QUALITÀ A (II/II/III):

Presenza di piccoli nodi sani, senza nodi cadenti, esente da difetti di colorazione (II/II/III) o fessure. Tolleranza di leggere venature rossastre, qualche piccola presenza di resina, di fessure da cuore che non raggiungono la superficie ma possibili sulle testate. Praticamente esente da nodi tassellati. Generalmente piallate e levigate.

QUALITÀ A/B (II/III):

Presenza di un certo numero di nodi più grossi, nodi neri, venature rossastre,(II/III) resina, piccoli difetti di piallatura. Tolleranza di nodi tassellati, qualche irregolarità ai bordi. Piallatura uniforme e regolare.

QUALITÀ B (III):

Come qualità A/B con maggiori differenze di colorazione, qualche nodo in più,(III) presenza di venature nere, sacche di resina e tolleranza di nodi tassellati.

QUALITÀ B/C (III/IV):

Leggeri difetti di piallatura, piccole fessure dovute al processo di essiccazione. (III/IV) Nodi cadenti possibili, nodi tassellati, alterazione del colore e altri aspetti di superficie che non pregiudicano la consistenza del legno.

QUALITÀ C (IV):

Difetti dovuti alle piallature, fessurazioni dovute all'essiccazione, nodi cadenti o (IV) nodi non tassellati, alterazione del colore.

- ORDINAZIONE
 RICHIESTA D'OFFERTA

Clienti	Luoghi di forniture	Fatture a
Tel.	Tel.	Tel.
Fax.	Fax.	Fax.
Responsabili:	Responsabili:	Responsabili:
Tel.	Tel.	Tel.

Prodotto	Quantità	Prezzo	Ribasso

ANNOTAZIONI

Leganti Idraulici	42	Misapor Standard 10/50 mm in Big Bag	53
Cemento Jura CEM II/B-LL 32.5 R	42	Bitum Leca Asfalto a freddo	53
Cemento Jura CEM II/A-LL 42.5 N	42	Miscela di asfalto fredda	53
Cemento a presa rapida Prestocem	42	Fibre polipropilene VFA 19 mm Tipo Fibermesh	53
Lafarge cemento elettrofuso	42	Foma Perlite G	54
Biber Rapid	42	Carburo di silicio nero F 036 (tipo lonsicar)	54
Lampocem Cemento istantaneo	42	Sale in polvere (cloruro di sodio)	55
Calce idraulica plastica Colacem	43	Sale in scaglie (cloruro di calcio)	55
Tassullo calce idraulica naturale FENIX NHL5	43	Carrello spargisale PROFI	55
Idrato di calce	43	Granomax 5 T1, spargisale manuale	55
Malte / Premiscelati	44		
Lecacem Classico	44		
Lecamix Forte	44		
Lecamix Facile	44		
Calcestruzzo CLS 1400 Leca	44		
Calcestruzzo CLS 1400 Rapido RI	45		
Calcestruzzo CLS 1600 Leca	45		
Lecamix Fast	45		
Paris massetto Mix	45		
AgriLeca	45		
Malta Fassa MP 220 muratura	46		
Malta Fassa MT 140 muratura	46		
Malta Fassa MM 30 muratura	46		
Malta Fassa MV 40 facciavista	46		
SA 500 Fassa massetto autolivellante	46		
Tassullo T200 M10 malta per muratura	47		
Tassullo T270PS malta facciavista idrorepellente	47		
Tassullo TMIM malta termoisolante per muratura	47		
Tassullo T 30 S malta traspirante per zoccolatura	47		
Tassullo TFLASH malta rapida per chiusura scanalature	47		
Tassullo T48S/B massetto basso spessore	47		
Malta a vista Gras Calce	48		
Malta a vista colorata ocre Gras Calce	48		
Malta Gras-Leca	48		
Maltabloc Gras Calce	48		
Malta bastarda Gras Calce	48		
Malta Cemento Gras Calce	48		
Calcestruzzo 0/15 Gras Calce	49		
Betonrapid 0/15 Gras Calce	49		
Malta fine Pronta Gras Calce, stabilitura pronta	49		
Grassello di Calce Gras Calce	49		
Siligras Malta Antica Gras Calce	49		
Supercem Pronto	50		
Pavifond revolution massetto	50		
Marmogras stabilitura colorata	50		
Sakret Malta per caminetti	50		
Sabbie / Ghiaia	51		
Sabbia di quarzo	51		
Scoral	51		
Sabbia-Leca	51		
Sabbia per campi da bocce	51		
Super Sabbia e Cemento Gras Calce	52		
Sabbia vagliata Gras Calce	52		
Sabbia fine, Sabbietta Gras Calce	52		
Sabbia mista 0/10 per beton Gras Calce	52		
Materiale aggiuntivo	53		
Leca	53		

Cemento Jura CEM II/B-LL 32.5 R

		Fr/sacco		
		kg / sacco	FRANCO CANTIERE	DAL MAGAZZINO
0010001.10		25	6.95	6.20

Cemento Jura CEM II/A-LL 42.5 N

		Fr/sacco		
		kg / sacco	FRANCO CANTIERE	DAL MAGAZZINO
0010001.13		25	7.60	6.80

Cemento a presa rapida Prestocem

		Fr/sacco		
		kg / sacco	FRANCO CANTIERE	DAL MAGAZZINO
0010010.210		25	15.30	13.60
0010010.220		5	5.20	4.60

Malta tecnica tixotropica a presa e indurimento ultrarapidi per il fissaggio e per piccole riparazioni sul calcestruzzo. Superiore resistenza all'acqua e al gelo.

INFO Resa: 1.7 kg/dm³

Lafarge cemento elettrofuso

		Fr/sacco		
		kg / sacco	FRANCO CANTIERE	DAL MAGAZZINO
0010010.42		25	38.10	34.00

Cemento fuso, alluminoso ad indurimento rapido, resistente a temperature fino a 1400°, resiste alla corrosione e all'usura.

Biber Rapid

		Fr/kg		
		kg / bidone	FRANCO CANTIERE	DAL MAGAZZINO
0040140.12		12	6.40	5.70

Per la preparazione di malte a presa rapida senza ritiro. Impasto solo con acqua e sabbia pulite, rende alte resistenze già all'inizio.

INFO Dosaggio: 3 parti Biber + 1 parte acqua

Lampocem Cemento istantaneo

		Fr/kg		
		kg / sacco	FRANCO CANTIERE	DAL MAGAZZINO
0040210.61		25	0.85	0.75
0040210.62		5	1.20	1.05

Legante idraulico antiritiro pronto all'uso, a presa ed indurimento rapidi. Lampocem si usa per fissaggi rapidi di ogni genere su superfici ed orizzontali in calcestruzzo e muratura, fissaggio di zanche, tubazioni, sanitari, cardini, posa si falsi telai in legno e metallo.

INFO Consumo: 1.8 kg/m³ di cavità da riempire.



Calce idraulica plastica Colacem

		Fr/sacco		
		kg / sacco	FRANCO CANTIERE	DAL MAGAZZINO
0010015.11.1		25	5.40	4.80

Calce plastica eminentemente idraulica. Per intonaci esterni e interni nonché quale malta per muratura.

Tassullo calce idraulica naturale FENIX NHL5

		Fr/sacco		
		kg / sacco	FRANCO CANTIERE	DAL MAGAZZINO
0030050.FENIX5		25	16.10	14.40

Fenix NHL5 è una calce idraulica naturale a basso contenuto di sali idrosolubili adatta al confezionamento di malte da muratore o da intonaco ad elevata traspirabilità e resistenza ai solfati. La caratteristica colorazione permette di intervenire su murature storiche riducendo l'impatto cromatico tra il nuovo e l'esistente. È così possibile riprodurre effetti cromatici ed estetici tramite l'utilizzo di inerte locale di pigmenti o terre colorate.

Idrato di calce

		Fr/sacco		
		kg / sacco	FRANCO CANTIERE	DAL MAGAZZINO
0010025		33.3	12.75	11.40

Per la confezione di stabiliture interne o esterne. Indicato quale prodotto aggiuntivo per la miscela di raffreddamento degli impianti di taglio del granito.



Lecacem Classico

	kg (litri) / sacco	Fr/sacco	
		FRANCO CANTIERE	DAL MAGAZZINO
0020100.11	25 (50)	13.40	12.00

Premiscelato per sottofondi, alleggerimento e isolamento, per qualsiasi tipo di pavimento o per strati di isolamento termico su coperture piane, a base di argilla espansa e cemento. Necessita di una cappa di finitura di almeno 4 cm con Lecamix nel caso venga posato un pavimento in piastrelle o legno.



INFO	Densità in confezione:	500 kg/m ³
	Densità in opera:	610 kg/m ³
	Tempo di lavorazione:	60 minuti
	Resistenza alla compressione:	25 kg/cm ²
	Conducibilità termica:	0.165 W/mK

Lecamix Forte

	kg (litri) / sacco	Fr/sacco	
		FRANCO CANTIERE	DAL MAGAZZINO
0020100.12	29 (36)	11.50	10.30

Premiscelato per sottofondi leggero ed isolante, adatto anche per pavimenti sensibili all'umidità (legno, cotto, ecc.), a base di argilla espansa, inerti speciali, leganti specifici ed additivi. Indicato per betoncini di sottofondo, monostrato, dello spessore di almeno 5 cm e non necessita di cappa di finitura.



INFO	Densità in confezione:	800 kg/m ³
	Densità in opera:	1000 kg/m ³
	Tempo di lavorazione:	45 minuti
	Resistenza alla compressione:	150 kg/cm ²
	Conducibilità termica:	0,25 W/mK.
	Abbattimento rumore di calpestio:	10-14 DB

Lecamix Facile

	kg (litri) / sacco	Fr/sacco	
		FRANCO CANTIERE	DAL MAGAZZINO
0020100.13	26 (36)	10.40	9.30

Premiscelato leggero ed isolante per betoncini e coperture piane o in pendenza, a base di argilla espansa di granulometria da 0-4 mm e leganti idraulici specifici. Non necessita di cappa di finitura ed è indicato per pavimenti non sensibili all'umidità (piastrelle di ceramica).



INFO	Densità di confezione:	750 kg/m ³
	Resistenza alla compressione:	100 kg/cm ²
	Densità in opera:	950 kg/m ³
	Conducibilità termica:	0,24 W/mK
	Tempo di lavorazione:	60 minuti

Calcestruzzo CLS 1400 Leca

	litri / sacco	Fr/sacco	
		FRANCO CANTIERE	DAL MAGAZZINO
0020100.15.3	25	11.20	10.00

Calcestruzzo leggero, strutturale, premiscelato, per getti di rinforzo e solette collaboranti. Confezionato con "Leca Più" pesa 1400 kg/m³ rispetto ai 2400 kg del normale calcestruzzo ed ha il vantaggio di ridurre notevolmente i carichi sulle solette nonché i costi di trasporto di circa il 40 %. Calcestruzzo CLS 1400 è premiscelato per cui il dosaggio e la curva granulometrica sono costantemente controllati.



INFO	Densità in confezione:	1150 kg/m ³
	Densità in opera:	1400 kg/m ³
	Resistenza alla compressione:	250 kg/m ³ (a 28 gg.)

Calcestruzzo CLS 1400 Rapido RI

	Fr/sacco		
	FRANCO CANTIERE	DAL MAGAZZINO	
0020100.15.2	12.40	11.10	

Come CLS 1400, ma a rapido indurimento.

INFO	Densità in confezione:	1150 kg/m ³
	Densità in opera:	1400 kg/m ³
	Resistenza alla compressione:	250 kg/m ³ (a 7 gg.)

**Calcestruzzo CLS 1600 Leca**

	kg (litri) / sacco	Fr/sacco	
		FRANCO CANTIERE	DAL MAGAZZINO
0020100.15.1	33 (25)	11.30	10.10

Calcestruzzo leggero, ancora più resistente, confezionato con Leca Strutturale, pesa 1600 kg/m³ rispetto ai 2400 kg del normale calcestruzzo ed ha tutti gli altri vantaggi del CLS 1400.

INFO	Densità in confezione:	1300 kg/m ³
	Densità in opera:	1600 kg/m ³
	Resistenza alla compressione:	350 kg/m ³ (a 28gg.)

**Lecamix Fast**

	kg (litri) / sacco	Fr/sacco	
		FRANCO CANTIERE	DAL MAGAZZINO
0020100.16.1	27 (26)	7.80	7.00

Premiscelato leggero ed isolante ad asciugamento veloce per sottofondi adatti all'incollaggio di pavimenti, anche sensibili all'umidità. Lecamix Fast riduce notevolmente il peso del sottofondo: 5 cm di spessore pesano soltanto 57 kg/m² rispetto ai 100 kg del normale impasto di sabbia e cemento.

INFO	Densità in confezione:	1050 kg/m ³
	Densità in opera:	1150 kg/m ³
	Tempo di lavorazione:	superiore a 60 minuti
	Resistenza alla compressione:	150 kg/cm ² (a 28 gg.)

**Paris massetto Mix**

	kg (litri) / sacco	Fr/sacco	
		FRANCO CANTIERE	DAL MAGAZZINO
0020100.18	30 (18)	9.20	8.25

Premiscelato fibrorinforzato a ritiro controllato per sottofondi ad elevata conducibilità termica (serpentine), Lambda 1,83 w/mk.

Grazie alla presenza di fibre metalliche é possibile evitare la posa di reti.

INFO	Consumo:	0,6 sacchi / m ² per 1 cm spessore
	Densità in opera:	>2000 kg/m ³
	Tempo di lavorazione:	60 minuti
	Spessore minimo:	30 mm

**AgriLeca**

	kg (litri) / sacco	Fr/sacco	
		FRANCO CANTIERE	DAL MAGAZZINO
0020100.50	22 (50)	9.20	8.20

Argilla espansa prodotta specificamente per la floricoltura e la vivaistica in generale. E' un'argilla espansa a PH controllato, non contiene sostanze organiche, non si decompone e non è attaccata da muffe e parassiti.

INFO	Densità:	in confezione 440 kg/m ³
	Granulometria:	3/8 mm e 8/15 mm
	PH:	compreso tra 6 e 7



Malta Fassa MP 220 muratura

		Fr/sacco (*quintale)	
	kg / sacco	FRANCO CANTIERE	DAL MAGAZZINO
0030042.11.1	30	6.30	5.60
0030043.11	sfusa in silo	*14.05	*14.05

Malta secca premiscelata, del Gruppo III secondo norme SIA, composta di cemento Portland, sabbie classificate e additivi specifici per migliorare la lavorazione e l'adesione.

INFO Resa: 1 sacco da 30 kg da ca. 17 litri di malta bagnata (1 Ton. = ca. 590 litri malta)

Malta Fassa MT 140 muratura

		Fr/quintale	
		FRANCO CANTIERE	DAL MAGAZZINO
0030043.11.1	sfusa in silo	14.05	14.05

MT 140 è una malta secca premiscelata composta di cemento Portland, sabbie classificate ed additivi specifici per migliorare la lavorazione e l'adesione.

INFO Resa: 1 ton = ca. 580 litri di malta

Malta Fassa MM 30 muratura

		Fr/sacco (*quintale)	
	kg / sacco	FRANCO CANTIERE	DAL MAGAZZINO
0030042.13.10	25	5.20	4.60
0030043.12	sfusa in silo	*14.05	*14.05

Malta secca premiscelata composta di calce idrata, cemento Portland, sabbie classificate e additivi specifici per migliorare la lavorazione e l'adesione.

INFO Resa: ca. 16,5 q di malta secca per 1 m³ di malta bagnata

Malta Fassa MV 40 facciavista

		Fr/sacco (*quintale)	
	kg / sacco	FRANCO CANTIERE	DAL MAGAZZINO
0030042.15	30	9.65	8.60
0030043.13	sfusa in silo	*21.65	*21.65

Malta secca premiscelata composta di calce idraulica, cemento Portland, sabbie classificate e additivi specifici per l'esecuzione di murature a facciavista. Applicare uno spessore minimo di 10 mm.

INFO Resa: 1 sacco da 30 kg dà ca. 18 litri di malta bagnata

SA 500 Fassa massetto autolivellante

		Fr/sacco	
	kg / sacco	FRANCO CANTIERE	DAL MAGAZZINO
0030042.62	30	11.00	9.80

SA 500 è un massetto autolivellante che viene usato come strato di sottofondo in ambienti interni.

INFO Peso specifico della polvere: ca.1.400 kg/m³
 ph: alcalino
 Spessore di applicazione: 3-6 cm
 Acqua di impasto: 17% ca.
 Resa: 18 kg/m² ca. con spessore 10 mm



Tassullo T200 M10 malta per muratura

		Fr/sacco	
		FRANCO CANTIERE	DAL MAGAZZINO
kg / sacco			
0030050.T200M10	30	4.30	3.80

T200 è una malta pronta secca contenente leganti idraulici ed inerti fino a 2 mm completamente esenti da sostanze organiche e con una curva granulometrica controllata tale da conferire all'impasto un'ottima lavorabilità e notevoli doti di scorrevolezza e facilità applicativa.

**Tassullo T270PS malta facciavista idrorepellente**

		Fr/sacco	
		FRANCO CANTIERE	DAL MAGAZZINO
kg / sacco			
0030050.T270PS	30	7.30	6.50

T270-PS è una malta pronta idrorepellente a base di calce idraulica naturale ed inerti selezionati con granulometria massima di 2 mm.

T270-PS è indicata per la messa in opera e per la rifinitura di mattoni pieni faccia a vista.

**Tassullo TMIM malta termoisolante per muratura**

		Fr/sacco	
		FRANCO CANTIERE	DAL MAGAZZINO
kg / sacco			
0030050.TMIM	25	12.60	11.20

TMIM è una malta di allettamento ideale per la messa in opera di blocchi per muratura con basso coefficiente di dispersione termica. È particolarmente indicato nella costruzione di murature in laterizio porizzato nelle quali si voglia evitare la presenza di ponti termici e la diminuzione della capacità teorica di isolamento del blocco causati dalle tradizionali malte di allettamento.

**Tassullo T 30 S malta traspirante per zoccolatura**

		Fr/sacco	
		FRANCO CANTIERE	DAL MAGAZZINO
kg / sacco			
0030050.T30S	30	42.70	38.10

T30S è una malta idrorepellente traspirante di calce idraulica naturale, adatta al risanamento di murature degradate dall'umidità di risalita.

**Tassullo TFLASH malta rapida per chiusura scanalature**

		Fr/sacco	
		FRANCO CANTIERE	DAL MAGAZZINO
kg / sacco			
0030050.TFLASH	30	16.60	14.80

T-FLASH è un prodotto pronto tixotropico a base di leganti idraulici, inerti selezionati ed additivi, per il riempimento e la chiusura di tracce sia orizzontali che verticali su muratura in laterizio, calcestruzzo, cartongesso.

Caratteristiche:

- rapida presa
- plastico e lavorabile
- immediatamente rifinibile

**Tassullo T48S/B massetto basso spessore**

		Fr/sacco	
		FRANCO CANTIERE	DAL MAGAZZINO
kg / sacco			
0030050.T48SB	30	32.00	28.60

T48S/B è un betoncino pronto fibrinforzato a base di leganti idraulici ed inerti selezionati ideale per la formazione di massetti ad uso civile ad elevata adesione da applicare a spessori compresi tra i 2 ed i 4 cm.



Malta a vista Gras Calce

		Fr/sacco	
		FRANCO CANTIERE	DAL MAGAZZINO
kg / sacco			
0030046.30.25	25	9.55	8.50

Malta idrofuga, preconfezionata, per l'esecuzione di murature a facciavista in mattoni di cemento, silico calcari o paramani in cotto.

INFO	Resa per muro in mattoni pieni: Spessore di posa 10 mm:	25 x 12 x 5,5 cm 100 kg malta = ca. 2,0 m ²
-------------	--	---



Malta a vista colorata ocra Gras Calce

		Fr/sacco	
		FRANCO CANTIERE	DAL MAGAZZINO
kg / sacco			
0030046.31.25	25	15.25	13.60

Malta bastarda predosata, colorata e idrofugata specifica per muratura faccia a vista in mattoni di argilla "a pasta molle".

Prodotto composto da aggregato siliceo, calce e cemento.



Malta Gras-Leca

		Fr/sacco	
		FRANCO CANTIERE	DAL MAGAZZINO
kg / sacco			
0030046.35.25	20	11.90	10.60

Malta bastarda leggera, isolante ignifuga e traspirante (tipo M3) pronta all'uso, ottima sia per la realizzazione di intonaci che come malta da muratura termica.

INFO	Qualitativo per m ³ : (malta impastata)	ca. 60 sacchi
-------------	--	---------------



Maltabloc Gras Calce

		Fr/sacco	
		FRANCO CANTIERE	DAL MAGAZZINO
kg / sacco			
0030046.32.25	25	10.75	9.60

Malta di cemento idrofugata per muratura facciavista in blocchi di cemento, ad alte prestazioni.

INFO	Qualitativo per m ³ : (malta impastata)	ca. 70 sacchi
-------------	--	---------------



Malta bastarda Gras Calce

		Fr/sacco	
		FRANCO CANTIERE	DAL MAGAZZINO
kg / sacco			
0030046.11.25	25	7.95	7.10

Predosata, con sabbia vagliata (0-3), calce e cemento, idonea per murature, tavolati ed intonaci interni ed esterni fino a spessore monostrato di 4-5 cm.

INFO	Resa per quintale:	per intonaco, spessore medio di 10 mm: 6,00 m ² per tavolati 4 fori, spessore 8 cm: 9,00 m ²
	Qualitativo per m ³ : (malta impastata)	ca. 72 sacchi



Malta Cemento Gras Calce

		Fr/sacco	
		FRANCO CANTIERE	DAL MAGAZZINO
kg / sacco			
0030046.12.25	25	8.65	7.70

Predosata, con sabbia e cemento 325, speciale per fissaggio di zanche e mensole, posa marmi, murature ed intonaci contro terra fino a spessore monostrato di 3-4 cm.

INFO	Resa per quintale per intonaco normale, spessore di 10 mm:	6,00 m ²
	Qualitativo per m ³ : (malta impastata)	ca. 72 sacchi



Calcestruzzo 0/15 Gras Calce

		Fr/sacco		
		kg / sacco	FRANCO CANTIERE	DAL MAGAZZINO
0030046.13.25		25	8.20	7.30

Predosato con sabbia (0-15) e cemento Portland L32,5 R. Ottimo per qualsiasi lavoro.

INFO Qualitativo per m³: (calcestruzzo impastato) ca. 84 sacchi

**Betonrapid 0/15 Gras Calce**

		Fr/sacco		
		kg / sacco	FRANCO CANTIERE	DAL MAGAZZINO
0030046.21.25		25	13.00	11.60

Calcestruzzo predosato a rapido indurimento. Resistenza di 7N/mm² dopo solo due ore. Indicato per piccoli getti dove è richiesto un tempo limitato, considerato che termina la sua presa in 60 minuti.

INFO Qualitativo per m³: (beton impastato) ca. 84 sacchi

**Malta fine Pronta Gras Calce, stabilitura pronta**

		Fr/sacco		
		kg / sacco	FRANCO CANTIERE	DAL MAGAZZINO
0030046.15.25		25	9.65	8.60

Preconfezionata, con grassello di calce e sabbia ticino. Ottima per intonaci civili interni ed esterni e per la posa di rivestimenti in ceramica.

INFO Resa per quintale: - per intonaci civili spessore 2 mm = 16/18 m²
Qualitativo per m³: ca. 60 sacchi

**Grassello di Calce Gras Calce**

		Fr/sacco		
		kg / sacco	FRANCO CANTIERE	DAL MAGAZZINO
0030046.16		25	9.65	8.60

Legante aeroplastico per malte e per tinteggiature pareti,

INFO Qualitativo per m³: ca. 48 sacchi

**Siligras Malta Antica Gras Calce**

		Fr/sacco		
		kg / sacco	FRANCO CANTIERE	DAL MAGAZZINO
0030046.25.25		25	12.20	10.90

Malta bastarda tradizionale a "ricetta antica" nata dall'unione del grassello di calce con la sabbia silicea, grazie alla quale si possono solidificare e ripristinare murature e intonaci con particolare valore storico o artistico. Per la preparazione della malta si consiglia di versare l'intero contenuto del sacco in una impastatrice a coclea (Turbomalt) o in una comune betoniera. La composizione della malta non deve essere alterata con l'aggiunta di cemento o prodotti estranei alla ricetta originale e l'acqua di impasto è di ca. 3-4 litri per sacco.

INFO Spessori di impiego: per intonaco minimo 5mm - massimo 15mm, per mano.
Qualitativo per m³: (malta impastata) ca. 72 sacchi



Supercem Pronto

	kg / sacco	Fr/sacco	
		FRANCO CANTIERE	DAL MAGAZZINO
0030046.41.25	25	8.20	7.30

Massetto cementizio premiscelato, pronto all'uso a rapida asciugatura, per interni ed esterni.

INFO Consumo: ca. 16 Kg/m² per ogni centimetro di spessore.

**Pavifond revolution massetto**

	kg / sacco	Fr/sacco	
		FRANCO CANTIERE	DAL MAGAZZINO
0030046.50	25	31.35	28.00

Massetto premiscelato super leggero e isolante per pavimento.

INFO Consumo: ca. 26 sacchi/m³

**Marmogras stabilitura colorata**

	kg / bidone	Fr/kg	
		FRANCO CANTIERE	DAL MAGAZZINO
0030046.20	30	3.40	3.05

Stabilitura per interno ed esterno a base di prodotti naturali ed ecologici. Composto da grassello di calce cotto a legna, terre colorate naturali e materiali inerti, quali marmo granulare selezionato. Per colori più intensi luminosi e finiture più uniformi. Di facile applicazione, resiste a muffe, batteri, agli agenti atmosferici e alla luce.

INFO Consumo: ca. 4 kg/m² secondo delle caratteristiche del fondo

**Sakret Malta per caminetti**

	kg / sacco	Fr/sacco	
		FRANCO CANTIERE	DAL MAGAZZINO
0030026.21	30	34.80	31.00

Malta per la posa di canne per camino, mattoni refrattari e riparazioni di caminetti.



Sabbia di quarzo

	GRANULOMETRIA mm	kg / sacco	Fr/sacco	
			FRANCO CANTIERE	DAL MAGAZZINO
0020002.12.25	0.4/0.8	25	11.00	9.80
0020002.12.26	0.6/1.6	25	11.00	9.80



Scoral

	GRANULOMETRIA mm	kg / sacco	Fr/sacco	
			FRANCO CANTIERE	DAL MAGAZZINO
0020002.14	02/0.8	25	12.90	11.50

Polvere per sabbiare, a base di scorie metalliche.



Sabbia-Leca

	litri (kg) / sacco	Fr/sacco	
		FRANCO CANTIERE	DAL MAGAZZINO
0020100.17	50 (27.5)	10.50	9.10

Sabbia Leca è ottenuta per frantumazione di argilla espansa Leca, vagliatura in granulometria da 0-2 mm e umidificazione prima dell'insaccaggio. Sabbia Leca si usa nella preparazione di intonaci a equalizzazione di murature limitando il peso a circa un terzo dell'intonaco normale. Per l'impasto seguire il dosaggio delle sabbie tradizionali.

Particolarmente indicata per intonaci resistenti al fuoco.



INFO	Densità in confezione:	550 kg/m ³
	Umidità in confezione:	8 %
	Resistenza al fuoco (2 cm intonaco):	180 minuti
	Riduzione peso intonaco:	10 kg/m ² /cm spessore

Sabbia per campi da bocce

	GRAMMATURA	kg / sacco	Fr/sacco	
			FRANCO CANTIERE	DAL MAGAZZINO
0020004.11	FINE n.1	25	17.95	16.00
0020004.12	MEDIA n.2	25	17.95	16.00
0020004.13	GROSSA n.3	25	17.95	16.00

Super Sabbia e Cemento Gras Calce

			Fr/sacco	
	kg / sacco		FRANCO CANTIERE	DAL MAGAZZINO
0030046.14.25	25		8.20	7.30

Massetto tradizionale predosato a medio/rapida asciugatura per pavimento.
Prodotto composto da aggregato siliceo e cemento speciale.
Asciuga in 8 giorni dalla posa.

INFO Qualitativo per m³: 60 sacchi

Sabbia vagliata Gras Calce

			Fr/sacco	
	GRANULOMETRIA mm	kg / sacco	FRANCO CANTIERE	DAL MAGAZZINO
0030046.17.25	0/4	25	6.20	5.50

Sabbia a base silicea lavata e selezionata per malte (frazione massima 4 mm).

INFO Qualitativo per m³: 50 sacchi

Sabbia fine, Sabbietta Gras Calce

			Fr/sacco	
	GRANULOMETRIA mm	kg / sacco	FRANCO CANTIERE	DAL MAGAZZINO
0030046.18.25	0/1	25	6.20	5.50

Sabbia a base silicea di fiume lavata e selezionata.
Umida, selezionata, adatta per sigillature, fughe di pavimenti, porfido o beola ed altri molteplici usi.

INFO Qualitativo per m³: 47 sacchi

Sabbia mista 0/10 per beton Gras Calce

			Fr/sacco	
	GRANULOMETRIA mm	kg / sacco	FRANCO CANTIERE	DAL MAGAZZINO
0030046.19.25	0/10	25	6.20	5.50

Sabbia a base silicea lavata e selezionata per calcestruzzi.

INFO Qualitativo per m³: 60 sacchi



Leca	GRANULOMETRIA mm	litri / sacco	Fr/sacco	
			FRANCO CANTIERE	DAL MAGAZZINO
0020010.13	2/3	50	8.80	7.90
0020010.11	3/8	50	8.20	7.30
0020010.12	8/20	50	8.00	7.10



La Leca è un'argilla espansa, prodotta secondo uno speciale procedimento. Sottoposta a cottura, esce dal forno rotatorio sotto forma di grani tondi che, in virtù del procedimento di espansione, sono molto leggeri. La struttura cellulare conferisce alla Leca una capacità di isolamento notevole e duratura. La Leca non contiene componenti combustibili; dal punto di vista chimico, non è aggressiva; non assorbe praticamente umidità e non marcisce.

Coefficiente di conduttività termica della Leca sfusa (granulazione 3-20 mm) ca 0,08-0,09 kcal/mh °C, asciutta. Materiale d'isolazione moderno e provato, leggero di peso, per riempimenti, per aggiunta al calcestruzzo leggero, per tetti piani e come strato isolante di pavimenti, solai, ecc.

Misapor Standard 10/50 mm in Big Bag	Fr/m ³	
	FRANCO CANTIERE	DAL MAGAZZINO
0020020.100	190.00	170.00

Granuli di vetro-cellulare.

INFO In Big Bag da 2 m³
Densità: 250 - 300 kg/m³



Bitum Leca Asfalto a freddo	litri (kg) / sacco	Fr/sacco	
		FRANCO CANTIERE	DAL MAGAZZINO
0020100.21.1	21.4 (16)	14.80	13.20

Conglomerato bituminoso leggero per riparazioni stradali a freddo il cui pietrisco è stato sostituito in parte da argilla espansa. La superficie di posa deve essere ripulita da polvere o residui di erbe e ben costipata. Stendere il Bitumleca nello spessore massimo di 5 cm (eventuali compensazioni di spessore possono essere fatte con del ghiaietto) e pressarlo con una piastra vibrante o una "dama".

INFO Composizione: Argilla espansa, graniglia di frantoio, bitume distillato, additivi e "filler"
Densità di confezione: 750 kg/m³
Granulometria: 0-8 mm



Miscela di asfalto fredda	25 kg / bidone	Fr/bidone (*sacco)	
		FRANCO CANTIERE	DAL MAGAZZINO
0020100.99.1		29.00	26.00



Fibre polipropilene VFA 19 mm Tipo Fibermesh	kg / sacco	Fr/sacco	
		FRANCO CANTIERE	DAL MAGAZZINO
0090036.11	1	32.50	29.00

Fibre sintetiche in polipropilene che aggiunte al calcestruzzo o betoncini, conferiscono un'aumento della resistenza alle flessioni evitando fessurazioni.

INFO Dosaggio: 1 sacchetto per 1 m³



Foma Perlite G

		Fr/sacco	
		FRANCO CANTIERE	DAL MAGAZZINO
litri / sacco			
3010063.13	80	18.20	16.20



Deriva da una roccia vulcanica che espansas a temperature superiori a 1000°C si trasforma in un materiale granulato leggero e soffice. È un prodotto dalle molteplici possibilità di impiego, resistente al fuoco e agli sbalzi di temperatura.

Campi di applicazione: Isolazioni termiche e acustiche
 Assorbente di idrocarburi
 Isolazione di celle frigorifere
 Beton leggero
 Intonaci isolanti
 Riempimento di intercapedini di canne fumarie

INFO		
Densità:		70 - 130 kg/m ³
Coefficiente di conducibilità termica		0.04 Kcal/mh°C
Intonaco con Perlite:		0.10 Kcal/mh°C
Beton con Perlite:		0.15 Kcal/mh°C
Granulometria:		1 - 4 mm

Carburo di silicio nero F 036 (tipo Ionsicar)

		Fr/Kg	
		FRANCO CANTIERE	DAL MAGAZZINO
Kg / sacco			
0020003.11	25	5.85	5.20



Sale in polvere (cloruro di sodio)

	kg / sacco	Fr/sacco	
		FRANCO CANTIERE	DAL MAGAZZINO
0040004.8156.50	5	6.00	5.30
0040004.8156.250	25	12.90	11.50
0040004.8156.600	50	21.80	19.50

Sale in scaglie (cloruro di calcio)

	kg / sacco	Fr/sacco	
		FRANCO CANTIERE	DAL MAGAZZINO
0040005.11	25	22.20	19.80

Carrello spargisale PROFi

	contenuto / litri	Fr/pz	
		FRANCO CANTIERE	DAL MAGAZZINO
0120008.58155	25	0.00	180.00

Granomax 5 T1, spargisale manuale

	Fr/pz	
	FRANCO CANTIERE	DAL MAGAZZINO
0120008.1189301	41.40	36.95



Intonaci	57	Streckmetall 0.3	70
Scagliola Modellgips Nr. 0	57	Cartone ondulato	70
Fixit 100 / Gesso Bianco LB	57	Permafix 8100 Nastro in PVC	71
Fixit 140 (LW)	57	PRO ONE Nastro adesivo di carta	71
Fixit 146 (LW)	57	PRO ONE nastro per beton giallo	71
Granol intonaco soffitti Nr. 20	58	Permapack nastro ALU 30 my coroplast 910 SE	71
Granol intonaco di fondo interno Nr. 28	58	Rete in fibra di vetro GGS 5	71
Granol stabilitura interna Nr. 38 - 39	58	Prodotti per pittori	72
Granol intonaco di gesso Nr. 200 - 220G	58	Siliconi	72
Granol stabilitura esterna Nr. 410	58	Sikaflex AT-Connection (ex HP1)	72
SAINT GOBAIN WEBER	59	Sikaflex 11 FC	72
Marmoran lastre PS 20 tipo KP 22	60	Sikasil-C	72
Marmoran colla KK 70 ISO - Combi	60	Sika Cleaner-205 (detergente)	72
Marmoran colla KK 71 ISO - Combi leggera	60	Sikacril S (ex HM)	72
Marmoran colla da costruzione speciale KK 20	60	Sika AnchorFix 1 (PowerFix 1)	73
Marmoran Grund G110	60	Sika AnchorFix 2	73
Marmoran fondo penetrante G170	60	SikaBond T 2	73
Marmoran alla talocchia (Aufzieputz) interno bianco	61	SikaBond T14	73
Marmoran str. a rilievo al silicone (Vollabrieb) est. bianco	61	SikaSwell S-2	73
Marmoran Rete Standard Plus KA 60	61	Sika Boom	73
Marmoran Paraspigoli ISO KE	61	Sika Boom-G	74
Paraspigoli in rete Gavazzi	61	Sika Boom-Cleaner	74
Rete d'armatura/graticcio	61	Sika Boom-G dispenser	74
Fassa Intonaco di fondo KS 9	62	Sika primer 1 - 3 - 15	74
Fassa intonaco di fondo KC 1	62	Sikadur Combiflex Sistema	74
Fassa Intonaco di fondo per esterno KI 7	62	Falcosil Silicone	74
Fassa Intonaco isolante Thermo Extra KT 48	62	Nastro Tegum in gomma piuma	75
Fassa Stabilitura interna IB 15	63	Teli	76
Fassa Stabilitura Bagnata - Malta Fina	63	PRO ONE Polietilene OEKO in rotoli 0.15 mm	76
Fassa Rinzafo Fassa KV 28	63	Polietilene trasparente in rotoli 0.05 mm	76
Fassa Intonaco gesso Z 324 G	63	Delta Plan 1500 E	76
Adesivo Fassa AN 55 rasante	63	Delta Plan 1500 E piegati	76
Adesivo Fassa A 50 rasante	64	Delta Plan 2000	76
Adesivo Fassa A 64 rasante	64	Teloni Delta Plan 2000 Piegati	76
Adesivo Fassa A 96 rasante	64	Tegunet rete per ponteggi	76
Fassa Intonaco gesso alleggerito Z 161	64		
Fassa Aggrappante SP 22	64		
Fassa Fondo per intonaco AG 15	64		
Fassa aggrappante per gesso PAC 272	65		
Tassullo THERMO-BI intonaco termoisolante	66		
Tassullo TA02 rasante aggrappante	66		
Tassullo TSPAN collante/rasante mattoni calcio silicei	66		
Tassullo TWOOD rasante per pannelli OSB	66		
Tassullo TWOOD Primer promotore adesione per legno	66		
Tassullo Idrotass Malta elastica	67		
E 115 Malta per intonaco Tecnomalte	68		
Colla a base cemento Rasotherm	68		
Tecnofix	68		
Stabilitura Röfix 360	68		
Accessori intonaci	69		
Paraspigoli zincati, art. 1002 (1015)	69		
Profili di delimitazione zincati, art.1061	69		
Profili di delimitazione zincati, art.1051	69		
Profili per fasce zincati, art. 1116	69		
Paraspigoli in rete Gavazzi	69		
Rete d'armatura/graticcio	69		
Rete esagonale, Rabitz	70		

Scagliola Modellgips Nr. 0

	kg / sacco	Fr/sacco	
		FRANCO CANTIERE	DAL MAGAZZINO
0030000.12.1	25	38.10	34.00

Gesso bianchissimo per modellare, per lavori fini, per scultori. Indicato anche per le forme odontoiatriche.

**Fixit 100 / Gesso Bianco LB**

	kg / sacco	Fr/sacco	
		FRANCO CANTIERE	DAL MAGAZZINO
0030000.11.1	30	18.20	16.20

Gesso da costruzione, intonaco liscio: spessore minimo 2 mm.

**Fixit 140 (LW)**

	kg / sacco	Fr/sacco	
		FRANCO CANTIERE	DAL MAGAZZINO
0030000.13	30	26.50	23.60

Premiscelato in polvere a base di gesso naturale, aggiunta di calce ed additivi. Intonaco di finitura liscio, monostrato, su pareti e soffitti in locali asciutti.

INFO	Volume impasto:	24 l/S
	Tempo di messa in opera:	ca. 30 min
	Consumo per spessore 1 mm:	ca. 1 kg/m ²
	Massa volumica a secco:	ca. 950 kg/m ³

**Fixit 146 (LW)**

	kg / sacco	Fr/sacco	
		FRANCO CANTIERE	DAL MAGAZZINO
0030000.13.2	30	28.40	25.35

Premiscelato in polvere a base di gesso naturale, aggiunta di calce ed additivi. Intonaco di finitura liscio, monostrato, su pareti e soffitti in locali asciutti.

INFO	Volume impasto:	20 - 24 l/S
	Tempo di messa in opera:	ca. 45 min
	Consumo per spessore 1 mm:	ca. 1 kg/m ²
	Massa volumica a secco:	ca. 950 kg/m ³



Granol intonaco soffitti Nr. 20

		Fr/sacco		
		kg / sacco	FRANCO CANTIERE	DAL MAGAZZINO
0030010.20		30	25.10	22.40

Intonaco bianco per soffitti e pareti a base di gesso e idrato di calce con l'aggiunta di inerti speciali, isolante termico leggero e additivi organici. Lavorato a mano dà una superficie bianca e liscia uniforme, ai soffitti Fr/sacco e alle pareti e dopo l'asciugatura può essere pitturata o rivestita da stabilitura plastica.

INFO Rendimento per sacco ca. 8,0 m² per 6 mm di spessore su soffitti.

**Granol intonaco di fondo interno Nr. 28**

		Fr/sacco		
		kg / sacco	FRANCO CANTIERE	DAL MAGAZZINO
0030010.28		40	19.00	17.00

Intonaco a base di gesso, idrato di calce, sabbia e leganti sintetici. Applicabile a macchina e a mano su qualsiasi sottofondo; per locali ad Fr/sacco umidità variabile, come bagni e cucine non è idoneo.

INFO Rendimento per sacco ca.3,5 m² per 10 mm di spessore dell'intonaco

**Granol stabilitura interna Nr. 38 - 39**

		Fr/sacco		
GRANULOMETRIA mm		kg / sacco	FRANCO CANTIERE	DAL MAGAZZINO
0030010.38.1	1.0	30	34.40	30.70
0030010.39.1	2.0	30	34.40	30.70

Intonaco di finitura privo di gesso a base di calce bianca con aggiunta di inerti selezionati e additivi. Per pareti e soffitti interni. Adatto per locali soggetti all'umidità come bagni, cucine, ecc., in quanto previene il formarsi di condense. Di facile applicazione su tutti i tipi di intonaci sia premiscelati che tradizionali nonché a base di gesso.

INFO Nr. 38 Rendimento per sacco 20 m²
Nr. 39 Rendimento per sacco 16 m²

**Granol intonaco di gesso Nr. 200 - 220G**

		Fr/sacco		
		kg / sacco	FRANCO CANTIERE	DAL MAGAZZINO
0030010.200.1		30	30.20	27.00
0030010.220		30	31.10	27.80

Intonaco a base di gesso migliorato con l'aggiunta di materie speciali che permettono un intonaco bianco liscio su fondo esistente. Viene impiegato su murature d'ogni genere come pure su lastre da costruzione leggere quali sughero e polistirolo ruvido. Ottimo come sottofondo per carta da pareti o per tinteggiatura.

INFO Rendimento per sacco ca. 6,0 m² per 5 mm di spessore

**Granol stabilitura esterna Nr. 410**

		Fr/sacco		
		kg / sacco	FRANCO CANTIERE	DAL MAGAZZINO
0030010.410		40	38.60	34.50

Intonaco minerale a base di calce e cemento bianchi, inerti chiari e additivi speciali. Lavorabilità buona e proprietà fisiche eccellenti. Applicabile a mano su sottofondi sufficientemente solidi e abbondantemente bagnati il giorno precedente.

INFO Rendimento per sacco: granulometria 1,5 mm, 16 m²
granulometria 2,0/3,0 mm, 13 m²



SAINT GOBAIN WEBER

weber MARMORAN
SAINT-GOBAIN

MARMORAN maxit favo

SAINT-GOBAIN

Saint-Gobain Weber AG

Täfermstrasse 11b, CH-5405 Baden-Dättwil, T. +41 (0)56 484 24 24, F. +41 (0)56 484 24 00
 Technoramstrasse 9, CH-8404 Winterthur, T. +41 (0)52 244 40 00, F. +41 (0)52 244 40 01
 Chemin du Chêne 17, CH-1020 Renens, T. +41 (0)21 637 00 80, F. +41 (0)21 637 00 88

www.weber-marmoran.ch

Prezzi esclusi d'iva, vedi condizioni generali

6500 Bellinzona
Tel 091 820 23 23

6616 Losone
Tel 091 751 99 41

6710 Biasca
Tel 091 873 01 30

6572 Quartino
Tel 091 858 22 37

www.reguscireco.ch
info@reguscireco.ch

01 12 2016

59

Marmoran lastre PS 20 tipo KP 22

				Fr/m ²	
	SPESS. mm	DIMENSIONE cm	m ² / pacco	FRANCO CANTIERE	DAL MAGAZZINO
0030020.111.100	100	100 x 50	5	2.50	34.60
0030020.111.120	120	100 x 50	4	2.00	41.50
0030020.111.140	140	100 x 50	3	1.50	47.50

Lastre isolanti in polistirolo da facciata.

INFO Densità: 20 kg/m³

Marmoran colla KK 70 ISO - Combi

			Fr/kg	
N.		kg / sacco	FRANCO CANTIERE	DAL MAGAZZINO
0030020.120.70	KK 70.000	30	2.75	2.45

Malta da incollatura e incorporamento per i sistemi di isolamento esterno Marmoran "K" + "S".

INFO Consumo: ca. 8-10 kg/m²

Marmoran colla KK 71 ISO - Combi leggera

			Fr/kg	
N.		kg / sacco	FRANCO CANTIERE	DAL MAGAZZINO
0030020.120.71	KK 71.000	25	3.15	2.80

Malta da incollatura e incorporamento con aggiunta di inerti leggeri per tutti i sistemi di isolamento esterno Marmoran.

INFO Consumo: ca. 7-9 kg/m²

Marmoran colla da costruzione speciale KK 20

			Fr/kg	
N.		kg / bidone	FRANCO CANTIERE	DAL MAGAZZINO
0030020.120.200	KK 20.000	20	4.20	3.75

Colla speciale per supporti non assorbenti nell'isolamento esterno; non indicata come strato di incorporamento!

INFO Consumo: ca. 3,5 - 4,5 kg/m²

Marmoran Grund G110

			Fr/kg	
N.		kg / bidone	FRANCO CANTIERE	DAL MAGAZZINO
0030020.130.112	G110.020	20	7.85	7.00

Per supporti ad assorbimento normale. Diluibile in acqua (2 parti G110 : 1 parte acqua).

INFO Consumo: 150-200 g/m²

Marmoran fondo penetrante G170

			Fr/kg	
N.		kg / bidone	FRANCO CANTIERE	DAL MAGAZZINO
0030020.130.170	G170.010	10	11.20	10.00

Idrodiluibile, per supporti molto assorbenti e leggermente sabbiosi.

INFO Consumo: 150-300 g/m²



Marmoran alla taloccia (Aufzieputz) interno bianco

N.		SPESS. mm	kg / bidone	Fr/kg		
				FRANCO CANTIERE	DAL MAGAZZINO	
0030020.200.111	B110.010	1.0	25	1.5 - 2.0	2.90	2.60
0030020.200.11.11	B110.015	1.5	25	2.0 - 2.6	2.90	2.60

Marmoran Carrara intonaco alla taloccia, bianco per interno.

**Marmoran struttura a rilievo al silicone (Vollabrieb) esterno bianco**

N.		SPESS. mm	kg / bidone	Fr/kg		
				FRANCO CANTIERE	DAL MAGAZZINO	
0030020.210.111	C210.010	1.0	25	2.0 - 2.5	4.55	4.05
0030020.210.112	C210.015	1.5	25	2.3 - 2.8	4.55	4.05

Marmoran stabilitura al silicone, struttura a rilievo, a base di emulsione silconica, bianco per esterno.

**Marmoran Rete Standard Plus KA 60**

N.		LARGH. m	LUNGH. m	Fr/rotolo		
				FRANCO CANTIERE	DAL MAGAZZINO	
0030020.500.113	KA 60.100	1	50	185.00	165.00	

Per massa adesiva in polvere. Qualità isolamento esterna.

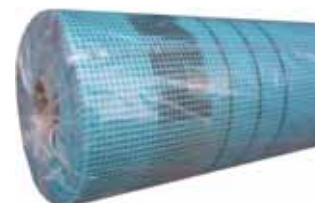
**Marmoran Paraspigoli ISO KE**

N.		TIPO	Fr/m		
			FRANCO CANTIERE	DAL MAGAZZINO	
0030020.600.260	KE 16.250	C	3.62	3.23	

**Paraspigoli in rete Gavazzi**

N.		DIMENSIONE cm	LUNGH. cm	Fr/m		
				FRANCO CANTIERE	DAL MAGAZZINO	
0030020.21		10 x 23	250	3.25	2.90	

**Rete d'armatura/graticcio**

N.		LARGH. m	LUNGH. m	g / m ²	Fr/m ²		
					FRANCO CANTIERE	DAL MAGAZZINO	
0030030.27.110		1	50	160	2.15	1.90	



Fassa Intonaco di fondo KS 9

	kg / sacco	Fr/sacco (*quintale)	
		FRANCO CANTIERE	DAL MAGAZZINO
0030042.25.1	30	9.10	8.10
0030043.15	sfuso in silo	*20.30	*20.30

Malta da intonaco, a mano o a macchina, a base di cemento Portland, calce idrata e sabbie classificate con additivi specifici per migliorare la lavorazione e l'adesione. Indicato per l'intonaco di fondo di murature in mattoni di cotto o di cemento.

E' consigliabile la preventiva applicazione di un rinzafo.

INFO Resa: ca. 13,3 kg/m² per uno spessore di 10 mm



Fassa intonaco di fondo KC 1

	kg / sacco	Fr/sacco (*quintale)	
		FRANCO CANTIERE	DAL MAGAZZINO
0030042.26.3	30	9.10	8.10
0030043.16	sfuso in silo	*20.30	*20.30

Malta da intonaco, a mano o a macchina, a base di cemento Portland, calce idrata e sabbie classificate con additivi specifici per migliorare la lavorazione e l'adesione. Indicato per l'intonaco di fondo di murature in mattoni di cotto o di cemento.

E' consigliabile la preventiva applicazione di un rinzafo.

INFO Resa: ca. 13,3 kg/m² per uno spessore di 10 mm



Fassa Intonaco di fondo per esterno KI 7

	kg / sacco	Fr/sacco (*quintale)	
		FRANCO CANTIERE	DAL MAGAZZINO
0030042.27.1	30	11.70	10.40
0030043.22	sfuso in silo	*26.40	*26.40

Malta da intonaco a mano o a macchina, a base di calce e cemento Portland, sabbie classificate, materiale idrofugo ed additivi specifici per migliorare la lavorazione e l'adesione. Adatto per applicazioni all'esterno, in quanto ad esso vengono conferite delle elvate caratteristiche di idrorepellenza, pur mantenendo inalterata la permeabilità al vapor acqueo.

KI 7 viene usato come intonaco di fondo su murature i laterizio, anche alveolato, blocchi in calcestruzzo, calcestruzzo grezzo, in argilla espansa.

INFO Resa: ca. 12.8 kg/m² per uno spessore di 10 mm.



Fassa Intonaco isolante Thermo Extra KT 48

	litri / sacco	Fr/sacco	
		FRANCO CANTIERE	DAL MAGAZZINO
0030042.28	50	39.10	34.90

Intonaco termoisolante da applicare a mano o a macchina composta da un particolare legante idraulico e di polistirolo fortemente espanso.

INFO Resistenza alla compressione: 10 kg/cm²
 Peso specifico: 300 kg/cm³
 Resa: 1 sacco/m² per uno spessore di 40 mm



Fassa Stabilitura interna IB 15

		Fr/sacco		
		kg / sacco	FRANCO CANTIERE	DAL MAGAZZINO
0030042.32	IB 15 int. 2 mm	40	22.40	20.00
0030042.32.01	IB 15 int. 1 mm	30	16.80	15.00
0030042.32.02	IB 15 int. 1.5 mm	30	16.80	15.00

Finitura bianca composta da calce idrata, sabbie pregiatissime e additivi di origine vegetale che permettono una perfetta traspirazione della muratura.

INFO	Granulometrie: 1 - 1,5 - 2 mm
	Resa: 2 - 3 kg/m ² secondo la ruvidità della parete



Fassa Stabilitura Bagnata - Malta Fina

		Fr/sacco		
		kg / sacco	FRANCO CANTIERE	DAL MAGAZZINO
0030042.33		25	6.10	5.40

La malta fina è un intonaco di finitura pronto all'uso composto da grassello di calce e sabbie classificate.

INFO	Peso specifico:	ca. 1.700 kg/m ³
	Granulometria:	inferiore a 0.6 mm
	Resa:	ca. 3 - 4 kg/m ²
	Spessore massimo di applicazione:	3 mm



Fassa Rinzafo Fassa KV 28

		Fr/sacco		
		kg / sacco	FRANCO CANTIERE	DAL MAGAZZINO
0030042.35		30	10.00	8.90

Malta secca a base di sabbie, cemento e additivi che migliorano l'aderenza al sottofondo. Indicato quale rinzafo per blocchi in cotto o calcestruzzo poroso.

INFO	Resa:	3 - 5 kg/m ²
-------------	-------	-------------------------



Fassa Intonaco gesso Z 324 G

		Fr/sacco		
		kg / sacco	FRANCO CANTIERE	DAL MAGAZZINO
0030042.37		25	17.50	15.60



Adesivo Fassa AN 55 rasante

		Fr/sacco		
		kg / sacco	FRANCO CANTIERE	DAL MAGAZZINO
0030042.40		25	23.20	20.70

Collante a base di cemento per l'incollaggio di pannelli di polistirolo e per reti di armatura, nei lavori di intonaco e di cappotto isolante. Indicato come rasatura di superfici in calcestruzzo.

INFO	Resa:	per rasare 1,4 kg/m ² per 1 mm di spessore
-------------	-------	---



Adesivo Fassa A 50 rasante

		Fr/sacco	
	kg / sacco	FRANCO CANTIERE	DAL MAGAZZINO
0030042.41	25	31.50	28.10

Collante a base di cemento per l'incollaggio di pannelli di polistirolo e per reti di armatura, nei lavori di intonaco e di cappotto isolante. Indicato come rasatura di supefici in calcestruzzo.

INFO	Resa:	ca. 3-4 kg/m ² per incollare a punti ca. 4-6 kg/m ² per incollare a piena superficie ca. 1,4 kg/m ² per rasare per 1 mm di spessore (mediamente 3-4 kg/m ²)
-------------	-------	--

**Adesivo Fassa A 64 rasante**

		Fr/sacco	
	kg / sacco	FRANCO CANTIERE	DAL MAGAZZINO
0030042.42	25	35.60	31.75

Collante a base di cemento bianco, calce idrata, simile al tipo A 50, ma di colore bianco.

INFO	Resa:	1,4 kg m ² per 1 mm di spessore
-------------	-------	--

**Adesivo Fassa A 96 rasante**

		Fr/sacco	
	kg / sacco	FRANCO CANTIERE	DAL MAGAZZINO
0030042.43	25	29.70	26.50

Adesivo premiscelato a base di cemento Portland bianco, sabbie calcaree extra-bianche selezionate ad additivi specifici per migliorare la lavorazione e l'adesione.

INFO	Resa:	- per rasare: ca. 1.5 kg/m ² per 1 mm di spessore - per incollare a piena superficie: ca. 4 - 6 kg/m ² - per incollare a punti: ca. 3 - 4 kg/m ²
-------------	-------	---

**Fassa Intonaco gesso alleggerito Z 161**

		Fr/sacco	
	kg / sacco	FRANCO CANTIERE	DAL MAGAZZINO
0030042.46	25	7.95	7.10

Malta secca composta da gesso, calce idrata, perlite, sabbie classificate ed additivi specifici per migliorare la lavorazione e l'adesione.

INFO	Resa:	ca. 10 kg/m ² con spessore 10 mm
-------------	-------	---

**Fassa Aggrappante SP 22**

		Fr/sacco	
	kg / sacco	FRANCO CANTIERE	DAL MAGAZZINO
0030042.48	30	16.80	15.00

Malta secca composta da cemento Portland, sabbie classificate ed additivi specifici per migliorare la lavorazione e l'adesione.

INFO	Resa:	ca. 3 - 5 kg/m ²
-------------	-------	-----------------------------

**Fassa Fondo per intonaco AG 15**

		Fr/kg	
	kg / bidone	FRANCO CANTIERE	DAL MAGAZZINO
0030042.52	20	8.70	7.75

Dispersione di resine sintetiche sviluppate appositamente per il settore edilizio, dotata di una buona compatibilità verso i leganti inorganici quali cemento e calce.

INFO	Resa:	- come isolante e fissativo: ca. 0.100 kg/m ² - come aggrappante: ca 5 % del peso dell'intonaco
-------------	-------	---



Fassa aggrappante per gesso PAC 272

	kg / bidone	Fr/kg	
		FRANCO CANTIERE	DAL MAGAZZINO
0030042.55	25	3.10	2.75



Tassullo THERMO-BI intonaco termoisolante

	kg / sacco	Fr/sacco	
		FRANCO CANTIERE	DAL MAGAZZINO
0030050.THERMOBI	12	38.30	34.20

TERMO-BI è un intonaco termoisolante fibrorinforzato a basso peso specifico a base di calce idraulica naturale BIO-E, perlit e silici espanse selezionate.

TERMO-BI unisce alla bassa conducibilità termica un'elevata facilità applicativa e affinità alle varie tipologie di supporti murari nonché una elevata consistenza e durabilità nel tempo. Grazie all'elevata traspirabilità consente la realizzazione di isolamenti o risanamenti termici senza rischi di accumuli di condense interstiziali a vantaggio della vivibilità dei locali e della salubrità delle murature.

**Tassullo TA02 rasante aggrappante**

	kg / sacco	Fr/sacco	
		FRANCO CANTIERE	DAL MAGAZZINO
0030050.TA02	30	32.70	29.20

TA02 è un aggrappante/rasante a base di calce idraulica naturale FEN-X/A, inerti selezionati con granulometria massima pari a 2 mm e cellulose di origine naturale. È adatto per l'applicazione su tutte le superfici particolarmente impegnative, dal punto di vista dell'adesione, per le normali finiture e malta da muratura.

TA02 ha un'elevata capacità di adesione, resistenza meccanica all'abrasione e durabilità nel tempo, è caratterizzato da elevata traspirabilità e basso contenuto di sali idrosolubili, non forma barriera al vapore e non contiene solventi.

**Tassullo TSPAN collante/rasante mattoni calcio silicei**

	kg / sacco	Fr/sacco	
		FRANCO CANTIERE	DAL MAGAZZINO
0030050.TSPAN	25	8.50	7.60

TSPAN è un collante/rasante pronto a base di leganti idraulici, inerti selezionati con granulometria massima di 0.8 mm ed additivi. È indicato per l'utilizzo come malta di allettamento "a strato sottile" (malta di tipo T) per murature in blocchi calcio - silicei o equivalenti e come rasatura superficiale delle stesse.

**Tassullo TWOOD rasante per pannelli OSB**

	kg / sacco	Fr/sacco	
		FRANCO CANTIERE	DAL MAGAZZINO
0030050.TWOODR	25	58.50	52.20

T-WOOD Rasante è uno speciale rasante di calce idraulica naturale NHL5 appositamente studiato per la rasatura di pannelli di legno utilizzati nelle costruzioni leggere (es. OSB 3-4, Plywood ecc.).

T-WOOD Rasante permette la rasatura dei seguenti pannelli in legno purchè conformi alla UNI EN 13986, dimensionalmente stabili e con superfici predisposte alla rasatura:

- OSB tipo "OSB 3-4"
- Plywood
- Pannelli di particelle di legno legati con cemento
- Pannelli di fibra

T-WOOD Rasante non contiene cemento Portland ed è dotato di elevata adesione ed elasticità.

**Tassullo TWOOD Primer promotore adesione per legno**

	kg / bidone	Fr/bidone	
		FRANCO CANTIERE	DAL MAGAZZINO
0030050.TWOODP	5	87.20	77.90

T-WOOD Primer è una speciale emulsione acrilica in acqua resistente agli alcali ed agli agenti atmosferici, compatibile con i leganti aerei ed idraulici normalmente utilizzati in edilizia (calce aerea, calce idraulica, cemento...) adatta in modo specifico per la realizzazione di primer fissativi e promotori di adesione su pannelli in legno purchè conformi alla UNI EN 13986, dimensionalmente stabili e con superfici predisposte alla rasatura.

T-WOOD Primer è esente da solventi organici.



Tassullo Idrotass Malta elastica

			Fr/conf.	
			FRANCO CANTIERE	DAL MAGAZZINO
		kg / conf.		
0030050.IDROTAS	Comp. A+B	24 + 8	141.50	126.30

IDROTASS è un prodotto bicomponente a base di speciali leganti idraulici, inerti selezionati di granulometria massima pari a 0,6 mm e additivi speciali in dispersione acquosa, adatto alla realizzazione di rasature impermeabili all'acqua, all'anidride carbonica ed al vapore, ad alta deformabilità ed aggrappo.



E 115 Malta per intonaco Tecnomalte

	kg / sacco	Fr/sacco	
		FRANCO CANTIERE	DAL MAGAZZINO
0030045.12.1	30	12.60	11.20

Premiscelato in polvere, per intonaco a base di sabbie quarzose granulometria 0-1,5 mm, calce e cemento. Intonaco di fondo per facciate, pareti e locali umidi quali cantine, cucine e bagni. Applicazione a macchina, con intonacatrice tipo Sjmtec, Putzknecht, Gipsomat, ecc., a mano, con talocchia americana.

INFO	Spessore minimo dell'intonaco:	10 mm
	Resa:	ca. 16 kg/m ² per 1 cm di spessore

**Colla a base cemento Rasotherm**

	kg / sacco	Fr/sacco	
		FRANCO CANTIERE	DAL MAGAZZINO
0030045.13	35	49.70	44.40

Colla in polvere a base di cemento per esterno e interno, per la posa di polistirolo e rete d'armatura per l'isolazione a cappotto. Particolarmente indicato per rasare pannelli isolanti o quale ponte adesivo per superfici in calcestruzzo liscio. Lavorazione: isolazione a cappotto: applicare Rasotherm con la spatola dentata su tutta la superficie del pannello isolante e applicare alla parete; rasare il pannello, posare la rete di armatura e rasare nuovamente. Ponte di aderenza: applicare Rasotherm con la talocchia americana su tutta la superficie e intonacare fresco su fresco con un intonaco a base di calce-cemento.

INFO	Resa:	- per rasatura: ca. 2 -3 kg/m ²
		- per cappotto: ca. 6 kg/m ²

**Tecnofix**

	kg / bidone	Fr/kg	
		FRANCO CANTIERE	DAL MAGAZZINO
0030045.16	25	4.20	3.75

Fondo adesivo con leganti sintetici da impiegare quale ponte adesivo su pareti o soffitti particolarmente lisci. Applicazione con rullo o pennello, su tutta la superficie, non diluito.

INFO	Consumo:	ca. 400 g/m ²
-------------	----------	--------------------------

**Stabilitura Röfix 360**

	GRANULOMETRIA mm	kg / sacco	Fr/sacco	
			FRANCO CANTIERE	DAL MAGAZZINO
0030045.21.1	1	25	25.60	22.85

Finitura minerale a base calce, cemento e sabbia di marmo bianca



Paraspigoli zincati, art. 1002 (1015)

	LUNGH. cm	pezzi / pacco	Fr/m	
			FRANCO CANTIERE	DAL MAGAZZINO
0090056.11.1	200	25	1.50	1.30
0090056.11	250	25	1.50	1.30

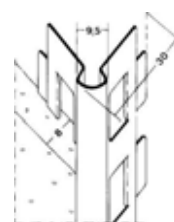

Profili di delimitazione zincati, art.1061

	LARGH. cm	pezzi / pacco	Fr/m	
			FRANCO CANTIERE	DAL MAGAZZINO
0090056.12	250	15	4.05	3.60

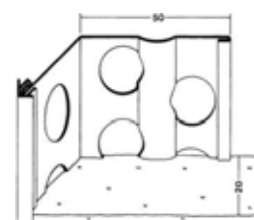

Profili di delimitazione zincati, art.1051

	LUNGH. cm	pezzi / pacco	Fr/m	
			FRANCO CANTIERE	DAL MAGAZZINO
0090056.12.1	250	15	4.05	3.60

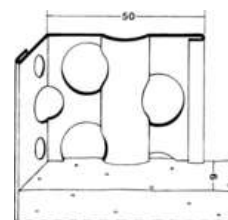

Profili per fasce zincati, art. 1116

	LUNGH. cm	pezzi / pacco	Fr/m	
			FRANCO CANTIERE	DAL MAGAZZINO
0090056.22	280	50	1.50	1.30

Profilo per fasce nelle pareti.

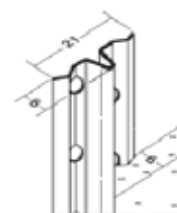

Paraspigoli in rete Gavazzi

	DIMENSIONE cm	LUNGH. cm	Fr/m	
			FRANCO CANTIERE	DAL MAGAZZINO
0030020.21	10 x 23	250	3.25	2.90



Rete d'armatura/graticcio

	LARGH. m	LUNGH. m	g/ m ²	Fr/m ²	
				FRANCO CANTIERE	DAL MAGAZZINO
0030030.27.110	1	50	160	2.15	1.90



Rete esagonale, Rabitz

			Fr/m ²	
	LARGH. cm	m ² / rotolo	FRANCO CANTIERE	DAL MAGAZZINO
0110042.21	100	25	3.90	3.50

INFO Maglia: 13 mm
Filo: 0,7 mm



Streckmetall 0.3

			Fr/m ²		
	LARGH. cm	LUNGH. cm	m ² / pacco	FRANCO CANTIERE	DAL MAGAZZINO
0110042.31	60	250	15	10.40	9.30

Rete zincata con nervature a lisca di pesce come portaintonaco per soffitti, esecuzione di soffitti a volta, ecc.



Cartone ondulato

			Fr/rotolo		
	LARGH. m	LUNGH. m	m ² / rotolo	FRANCO CANTIERE	DAL MAGAZZINO
3010061.11	1	50	50	51.50	46.00

INFO Peso specifico: ca. 260 g/m²



Permafix 8100 Nastro in PVC

	LARGH. mm	LUNGH. m	Fr/rotolo	
			FRANCO CANTIERE	DAL MAGAZZINO
3010345.7534	38	66	5.90	5.20
3010345.7535	50	66	7.80	6.90



PRO ONE Nastro adesivo di carta

	LARGH. mm	LUNGH. m	Fr/rotolo	
			FRANCO CANTIERE	DAL MAGAZZINO
3010345.proone.25	25	50	2.90	2.50
3010345.proone.30	30	50	3.70	3.30
3010345.proone.38	38	50	5.50	4.90
3010345.proone.50	50	50	7.30	6.50



PRO ONE nastro per beton giallo

	LARGH. mm	LUNGH. m	Fr/rotolo	
			FRANCO CANTIERE	DAL MAGAZZINO
3010345.proone.291.44	44	50	0.00	9.80



Permapack nastro ALU 30 my coroplast 910 SE

	LARGH. mm	LUNGH. m	Fr/rotolo	
			FRANCO CANTIERE	DAL MAGAZZINO
3010345.2375	50	50	18.90	16.80



Rete in fibra di vetro GGS 5

	LARGH. mm	Fr/rotolo	
		FRANCO CANTIERE	DAL MAGAZZINO
3010049.25.250	48	12.65	11.30

INFO Rotoli da 50 m¹



Sikaflex AT-Connection (ex HP1)

		Fr/pezzo		
		ml / cartuccia	FRANCO CANTIERE	DAL MAGAZZINO
0040320.11		300	14.40	12.80

Massa di sigillatura per l'impermeabilizzazione di giunti; monocomponente, ad elasticità permanente, a base di ibrido di poliuretano.

INFO	Colori:	grigio, bianco antico, marrone, beige, nero, grigio scuro.		
	Impiego:	Impermeabilizzazioni di giunti nell'edilizia come ad es.: - giunti di movimento negli elementi delle facciate, muri di sostegno, separatori di edifici, ecc. - giunti di raccordo di finestre, porte, cassonetti per avvolgibili, ecc.		



Sikaflex 11 FC

		Fr/pezzo		
		ml /	FRANCO CANTIERE	DAL MAGAZZINO
0040320.12		320 (cartuccia)	13.80	12.30
0040320.12.1		600 (sacchetto)	17.20	15.30

Massa di sigillatura fortemente adesiva, monocomponente a base di poliuretano per elementi di costruzioni leggeri di ogni tipo. Indicato per incollare lamiera, lastre in materiali leggeri, davanzali in legno, metalli o materie sintetiche, battiscopa e soglie.

INFO	Colori:	grigio chiaro, grigio cemento, bianco, nero		
-------------	---------	---	--	--



Sikasil-C

		Fr/pezzo		
		COLORE ml / cartuccia	FRANCO CANTIERE	DAL MAGAZZINO
0040320.17		bianco 300	9.40	8.40
0040320.17.1		trasparente 300	9.40	8.40
0040320.17.2		grigio 300	9.40	8.40

Massa di sigillatura monocomponente per giunti, a base di silicone, ad indurimento neutro.

INFO	Colori:	bianco, grigio, trasparente, grigio beton, nero, beige		
-------------	---------	--	--	--



Sika Cleaner-205 (detergente)

		Fr/pezzo		
		ml / flacone	FRANCO CANTIERE	DAL MAGAZZINO
0040320.18		250	20.30	18.10
0040320.18.1		1000	48.20	43.00

Ammanitura monocomponente e coadiuvante d'adesione per colle SikaBond. Messa in opera con pennello.



Sikacril S (ex HM)

		Fr/pezzo		
		ml / cartuccia	FRANCO CANTIERE	DAL MAGAZZINO
0040320.19		310	4.25	3.80



Sika AnchorFix 1 (PowerFix 1)

		Fr/pezzo	
		FRANCO CANTIERE	DAL MAGAZZINO
0040320.20	ml / cartuccia	300	29.00
			25.90

**Sika AnchorFix 2**

		Fr/pezzo	
		FRANCO CANTIERE	DAL MAGAZZINO
0040320.20.1	ml / cartuccia	300	45.40
			33.80

**SikaBond T 2**

		Fr/pezzo	
COLORE	ml / cartuccia	FRANCO CANTIERE	DAL MAGAZZINO
0040320.21	bianco	310	19.10
			17.00

Sigillante per l'edilizia elastico e stabile, monocomponente, a base di poliuretano.

INFO Consumo per applicazione su tutta la superficie: ca. 600 - 800 g/m²

**SikaBond T14**

		Fr/pezzo	
COLORE	ml / cartuccia	FRANCO CANTIERE	DAL MAGAZZINO
0040320.23	grigio	310	18.50
			16.50

Adesivo elastico monocomponente a base di ibrido poliuretano. Adatto per incollature elastiche di metalli e materiali sintetici, colore grigio.

**SikaSwell S-2**

		Fr/pezzo	
		FRANCO CANTIERE	DAL MAGAZZINO
0040320.25	ml / cartucce	300	27.80
			24.70
0040320.25.1		600	49.40
			44.00

Mastice monocomponente a base di poliuretano, rigonfiante a contatto con l'acqua per la sigillatura di giunti di lavoro.

**Sika Boom**

		Fr/pezzo	
		FRANCO CANTIERE	DAL MAGAZZINO
0040320.30	ml / bombola	750	20.00
			17.80

Schiuma monocomponente da montaggio e da riempimento a base di poliuretano, in bombola, ad uso orizzontale o verticale.

INFO Resa: ca. 39 litri a bombola



Sika Boom-G

	ml / bombola	Fr/pezzo	
		FRANCO CANTIERE	DAL MAGAZZINO
0040320.27	750	17.50	15.60

Schiuma monocomponente da montaggio e da riempimento a base di poliuretano, in bombola, ad alta espansione applicabile con pistola per uso professionale.

INFO Resa: ca. 48 litri a bombola

Sika Boom-Cleaner

	ml / bombola	Fr/pezzo	
		FRANCO CANTIERE	DAL MAGAZZINO
0040320.28	500	23.70	21.10

Pulitore per pistola Sika Boom.

Sika Boom-G dispenser

	Fr/pezzo	
	FRANCO CANTIERE	DAL MAGAZZINO
0040320.29	80.00	71.40

Sika primer 1 - 3 - 15

	kg / bidone	Fr/bidone	
		FRANCO CANTIERE	DAL MAGAZZINO
0040320.31	0.25	17.20	15.30
0040320.32	1	43.00	38.30

Sikadur Combiflex Sistema

	Fr/pezzo	
	FRANCO CANTIERE	DAL MAGAZZINO
0040320.40.1	220.00	196.00

6 m di nastro Combiflex larghezza 15 cm e 6 kg Colla Combiflex tipo normale.

Falcosil Silicone

	ml / cartuccia	Fr/pezzo	
		FRANCO CANTIERE	DAL MAGAZZINO
0040390.51	310	10.90	9.70



Nastro Tegum in gomma piuma

	DIAMETRO mm	Fr/m	
		FRANCO CANTIERE	DAL MAGAZZINO
0040305.6	6	0.40	0.35
0040305.15	15	0.70	0.60
0040305.20	20	1.10	0.95
0040305.25	25	1.40	1.25
0040305.30	30	1.55	1.35



PRO ONE Polietilene OEKO in rotoli 0.15 mm

	LARGH. cm	LUNGH. m	kg / rotolo	Fr/kg	
				FRANCO CANTIERE	DAL MAGAZZINO
3020130.proone.16.200	200	50	13.8	5.60	5.00
3020130.proone.16.300	300	50	20.7	5.60	5.00
3020130.proone.16.400	400	50	27.6	5.60	5.00



Polietilene trasparente in rotoli 0.05 mm

	LARGH. cm	LUNGH. m	kg / rotolo	Fr/kg	
				FRANCO CANTIERE	DAL MAGAZZINO
3020130.21.200	200	100	9.2	5.60	5.00
3020130.21.300	300	50	6.9	5.60	5.00



Delta Plan 1500 E

	LARGH. m	LUNGH. m	Fr/m ²	
			FRANCO CANTIERE	DAL MAGAZZINO
3020140.1500.400	4	40	5.70	5.10

Telone in polietilene bianco con occhielli per il fissaggio, resistente ai raggi UV, divisibile ogni 3 o 4 metri.

INFO Peso: ca. 140 g/m²



Delta Plan 1500 E piegati

	LARGH. m	LUNGH. m	Fr/m ²	
			FRANCO CANTIERE	DAL MAGAZZINO
3020140.100.4x4	4	4	6.00	5.35
3020140.100.4x3	4	3	6.00	5.35
3020140.100.4x6	4	6	6.00	5.35
3020140.100.4x8	4	8	6.00	5.35

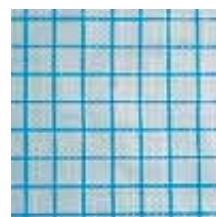

Delta Plan 2000

	LARGH. m	LUNGH. m	Fr/m ²	
			FRANCO CANTIERE	DAL MAGAZZINO
3020140.2000.300	4	30	6.70	6.00
3020140.2000.400	4	40	6.75	6.00

In polietilene verde, con rinforzi brevettati per il fissaggio, divisibile ogni 3 o 4 metri.

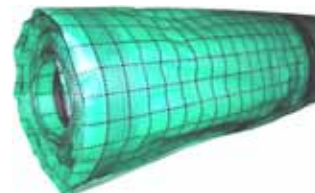

Teloni Delta Plan 2000 Piegati

	LARGH. m	LUNGH. m	Fr/m ²	
			FRANCO CANTIERE	DAL MAGAZZINO
3020140.200	4	6	7.40	6.60
3020140.200.1	6	8	8.30	7.40



Tegunet rete per ponteggi

	LARGH. m	LUNGH. m	Fr/m ²	
			FRANCO CANTIERE	DAL MAGAZZINO
3020140.4000.120	1.8	20	4.05	3.60

Rete di protezione per ponteggi, colore verde.



Mattoni	78	Elemento Remolit 3000	93
Blocchi in cotto Swissmodul	78	Solette	94
Blocchi in cotto Swissmodul BN calmo	78	Redi 250 Soletta massiccia	94
Blocchi in cotto Swissmodul incastro	78	Predalles Solaio a lastre (su ordinazione)	95
Forati in cotto Svizzeri	79	Elementi per cassetta muri beton (su ordinazione)	96
Zell-Ton svizzere	79	Sistema Peter Cox	97
Tavelle forate	79	Soletta Star (su ordinazione)	98
Paramani forati rosso rigato	79	Elementi in cotto	98
Paramani rossi sabbati	79		
Mattoni camino BV 9/30	79		
Grossoni pieni BV 12/25	80		
Grossoni forati BN 12/25	80		
Spaccatello in serizzo	80		
Poroton Thermoblock	81		
Poroton Thermoblock S9	81		
Poroton blocco per angolo 011	81		
DeRa_Schale Plus, correa per soletta	81		
Tassullo TMIM malta termoisolante per muratura	81		
Malta Fassa MI 216 termica	82		
Poroton ThermoPlan V. Plus	83		
ThermoPlan V. Plus MZ70 con lana minerale	83		
ThermoPlan S9 V. Plus	83		
Portabottiglie	84		
Mattoni vetro DI-DO	84		
Mattoni vetro DT	84		
Telaio apribile	84		
Blocchi Cemento	85		
Blocchi BKS da intonacare	85		
Mattoni cemento	85		
Blocchi BKS facciavista struttura normale	85		
Blocchi BKS facciavista struttura fine	85		
Mattoni silico calcari KN colore grigio / Bianco	86		
Ytong Renova	87		
Ytong P Blocco	87		
Ytong Blocco Maschiato	87		
Ytong Thermobloc 08	87		
Ytong Collante per blocchi	87		
Ytong Malta per Blocchi	87		
Ytong Armyt	88		
Ancoraggi	89		
Angolare E.	89		
Ganci a spirale tipo SL/BM	89		
Ganci a spirale tipo SB/BD	89		
Ganci a spirale tipo SI/BF	89		
Murfor/Armofer	90		
Murinox in acciaio inox	90		
Architravi	91		
Architravi in cotto	91		
Architrave in Beton per Silico Calcare	91		
Cassonetti Ecomur tipo 2, non portante, lato esterno	91		
Cassettoni Filenit tipo 1, portante, lato esterno	91		
Cassettoni Stahlton tipo 3, portante, lato esterno	91		
Architrave Filenit tipo 11, portante, lato interno	92		
Architravi Hettler tipo BTS W, lato esterno	92		
Architravi Remolit tipo H3, lato intero	92		
Remolit elementi esterni	92		
Elemento Thermur Plus - Thermur	93		

Blocchi in cotto Swissmodul

	DIMENSIONE cm	pz / m2	peso ca. kg / pz	pezzi / paletta	Fr/1000 pezzi		DAL MAGAZZINO
					DIRETTO FABBRICA	FRANCO CANTIERE	
0050010.7.19	7.0 x 29 x 19	16.7	5.0	210	1030.00	1154.00	1030.00
0050010.10.14	10.0 x 29 x 14	22.2	4.5	225	1050.00	1176.00	1050.00
0050010.10.19	10.0 x 29 x 19	16.7	5.2	162	1260.00	1412.00	1260.00
0050010.10.6	10.0 x 29 x 6.5		2.0	404	800.00	896.00	800.00
0050010.10.9	10.0 x 29 x 9.0	34.0	2.9	300	850.00	952.00	850.00
0050010.12.14	12.5 x 29 x 14	22.2	5.3	183	1280.00	1434.00	1280.00
0050010.12.19	12.5 x 29 x 19	16.7	7.1	140	1440.00	1613.00	1440.00
0050010.12.6	12.5 x 29 x 6.5		2.4	352	1000.00	1120.00	1000.00
0050010.12.9	12.5 x 29 x 9.0	34.0	3.5	264	1050.00	1176.00	1050.00
0050010.15.14	15.0 x 29 x 14	22.2	6.2	135	1520.00	1703.00	1520.00
0050010.15.19	15.0 x 29 x 19	16.7	8.6	115	1710.00	1916.00	1710.00
0050010.15.6	15.0 x 29 x 6.5		3.0	266	1200.00	1344.00	1200.00
0050010.15.9	15.0 x 29 x 9.0	34.0	4.2	198	1260.00	1412.00	1260.00
0050010.17.14	17.5 x 29 x 14	22.2	7.4	114	1800.00	2016.00	1800.00
0050010.17.19	17.5 x 29 x 19	16.7	10.0	90	2060.00	2307.00	2060.00
0050010.17.6	17.5 x 29 x 6.5		3.3	228	1400.00	1568.00	1400.00
0050010.17.9	17.5 x 29 x 9.0	34.0	4.8	168	1460.00	1636.00	1460.00
0050010.20.14	20.0 x 29 x 14	22.2	8.6	114	2050.00	2296.00	2050.00
0050010.20.19	20.0 x 29 x 19	16.7	11.0	90	2430.00	2722.00	2430.00
0050010.20.6	20.0 x 29 x 6.5		3.9	168	1600.00	1790.00	1600.00
0050010.20.9	20.0 x 29 x 9.0	34.0	5.4	122	1680.00	1880.00	1680.00
0050010.25.14	25.0 x 29 x 14	22.2	9.8	90	2500.00	2800.00	2500.00



Blocchi in cotto Swissmodul BN calmo

	DIMENSIONE cm	pz / m2	peso ca. kg / pz	pezzi / paletta	Fr/1000 pezzi		DAL MAGAZZINO
					DIRETTO FABBRICA	FRANCO CANTIERE	
0050010.125.9	12.5 x 29 x 9	34.0	4.8	198	1170.00	1311.00	1170.00
0050010.125.14	12.5 x 29 x 14	22.2	7.4	168	1650.00	1848.00	1650.00
0050010.150.9	15 x 29 x 9	34.0	5.8	165	1550.00	1736.00	1550.00
0050010.150.14	15 x 29 x 14	22.2	8.6	147	1960.00	2196.00	1960.00
0050010.175.9	17.5 x 29 x 9	34.0	7.0	165	1800.00	2016.00	1800.00
0050010.175.14	17.5 x 29 x 14	22.2	10.4	126	2320.00	2599.00	2320.00
0050010.200.9	20 x 29 x 9	34.0	7.9	165	2050.00	2296.00	2050.00
0050010.200.14	20 x 29 x 14	22.2	11.8	105	2650.00	2968.00	2650.00



Blocchi in cotto Swissmodul incastro

	DIMENSIONE cm	pz / m2	peso ca. kg / pz	pezzi / paletta	Fr/1000 pezzi		DAL MAGAZZINO
					DIRETTO FABBRICA	FRANCO CANTIERE	
0050010.MF10.19	10.0 x 29 x 19	16.7	6.1	160	1260.00	1412.00	1260.00
0050010.MF12.19	12.5 x 29 x 19	16.7	6.7	140	1440.00	1613.00	1440.00
0050010.MF15.19	15.0 x 29 x 19	16.7	7.7	115	1710.00	1915.00	1710.00
0050010.MF17.19	17.5 x 29 x 19	16.7	9.5	90	2060.00	2307.00	2060.00
0050010.MF20.19	20.0 x 29 x 19	16.7	11.0	90	2430.00	2722.00	2430.00
0050010.MF25.19	25.0 x 29 x 19	16.7	13.3	70	3030.00	3394.00	3030.00



Prezzi esclusi d'iva, vedi condizioni generali

6500 Bellinzona
Tel 091 820 23 23

6616 Losone
Tel 091 751 99 41

6710 Biasca
Tel 091 873 01 30

6572 Quartino
Tel 091 858 22 37

www.reguscireco.ch
info@reguscireco.ch

01 12 2016

Forati in cotto Svizzeri

	DIMENSIONE cm	Fr/1000 pezzi		
		DIRETTO FABBRICA	FRANCO CANTIERE	DAL MAGAZZINO
0050010.30.6	6 x 15 x 30	1200.00	1350.00	1200.00
0050010.30.8	8 x 15 x 30	1600.00	1790.00	1600.00



Zell-Ton svizzere

	DIMENSIONE cm	peso ca. kg / pz	pezzi / paletta	Fr/1000 pezzi		
				DIRETTO FABBRICA	FRANCO CANTIERE	DAL MAGAZZINO
0050010.40.6	40 x 25 x 6	6.0	160	4700.00	5260.00	4700.00
0050010.40.8	40 x 25 x 8	7.5	120	5350.00	5995.00	5350.00



Tavelle forate

	INFO	DIMENSIONE cm	pezzi / paletta	Fr/m ²	
				FRANCO CANTIERE	DAL MAGAZZINO
0050000.60	intere	40 x 25 x 4	224	72.80	65.00



Paramani forati rosso rigato

	DIMENSIONE mm	Fr/1000 pezzi	
		FRANCO CANTIERE	DAL MAGAZZINO
0050150.12	25 x 12 x 6	1850.00	1650.00



Paramani rossi sabbiati

	DIMENSIONE cm	Fr/1000 pezzi	
		FRANCO CANTIERE	DAL MAGAZZINO
0050180	25 x 11.5 x 5.5	1400.00	1250.00



Mattoni camino BV 9/30

	DIMENSIONE cm	Fr/1000 pezzi	
		FRANCO CANTIERE	DAL MAGAZZINO
0050165.11	30 x 9 x 6	1680.00	1500.00



Grossoni pieni BV 12/25

	DIMENSIONE cm	Fr/1000 pezzi	
		FRANCO CANTIERE	DAL MAGAZZINO
0050165.13	25 x 12 x 6	1900.00	1700.00



Grossoni forati BN 12/25

	DIMENSIONE cm	Fr/1000 pezzi	
		FRANCO CANTIERE	DAL MAGAZZINO
0050165.14	25 x 12 x 6	1185.00	1055.00



Spaccatello in serizzo

	DIMENSIONE cm	Fr/m ²	
		FRANCO CANTIERE	DAL MAGAZZINO
0050190	15 x 31	45.40	40.50

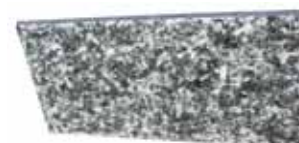

Poroton Thermoblock

È un laterizio alleggerito mediante la creazione, nella sua massa di tante piccole cavità sferiche, tra loro non comunicanti, contenenti solo aria. L'alleggerimento mediante i macropori della struttura capillare dell'argilla, rende possibile la combinazione ottimale di isolamento termico ed acustico, di accumolo termico, di inerzia termica, di assenza di umidità.



Poroton Thermoblock S9

					Fr/1000 pezzi		DAL MAGAZZINO
N.	DIMENSIONE cm	PESO kg/pz	PEZZI / PALETTA	DIRETTO FABBRICA	FRANCO CANTIERE		
0050400.S9.958	958	30.0 x 24.7 x 23.8	10.6	54	5360.00	6000.00	5360.00
0050400.S9.959	959	36.5 x 24.7 x 23.8	13.5	40	5545.00	6210.00	5545.00
0050400.S9.960	960	42.5 x 24.7 x 23.8	19.0	30	6460.00	7240.00	6460.00



Poroton blocco per angolo 011

					Fr/1000 pezzi		DAL MAGAZZINO
N.	DIMENSIONE cm	PESO kg/pz	PEZZI / PALETTA	DIRETTO FABBRICA	FRANCO CANTIERE		
0050400.765	765	17.5 x 30.0 x 23.8	8.7	54	3500.00	3920.00	3500.00
0050400.280	280	24.7 x 36.5 x 23.8	15.0	40	6320.00	7080.00	6320.00



DeRa_Schale Plus, correa per soletta

					Fr/1000 pezzi		DAL MAGAZZINO
N.	DIMENSIONE cm	PESO kg/pz	PEZZI / PALETTA	DIRETTO FABBRICA	FRANCO CANTIERE		
0050400.686	686	49.8 x 14.0 x 17.8			8180.00	9160.00	8180.00
0050400.687	687	49.8 x 14.0 x 19.8			9100.00	10190.00	9100.00
0050400.688	688	49.8 x 14.0 x 21.8			10000.00	11200.00	10000.00



Tassullo TMIM malta termoisolante per muratura

			Fr/sacco		DAL MAGAZZINO
	kg / sacco		DIRETTO FABBRICA	FRANCO CANTIERE	
0030050.TMIM	25		11.20	12.60	11.20

TMIM è una malta di allettamento ideale per la messa in opera di blocchi per muratura con basso coefficiente di dispersione termica. È particolarmente indicato nella costruzione di murature in laterizio porizzato nelle quali si voglia evitare la presenza di ponti termici e la diminuzione della capacità teorica di isolamento del blocco causati dalle tradizionali malte di allettamento.



Prezzi esclusi d'iva, vedi condizioni generali

6500 Bellinzona
Tel 091 820 23 23

6616 Losone
Tel 091 751 99 41

6710 Biasca
Tel 091 873 01 30

6572 Quartino
Tel 091 858 22 37

www.reguscireco.ch
info@reguscireco.ch

01 12 2016

Malta Fassa MI 216 termica

	Fr/sacco (*quintale)		
	kg / sacco	FRANCO CANTIERE	DAL MAGAZZINO
0030042.20.1	30	15.00	13.40
0030043.14	sfusa in silo	*33.85	*33.85



Malta secca premiscelata composta di cemento Portland, inerti leggeri, sabbie classificate ed additivi specifici per migliorare la lavorazione e l'adesione. Indicata quale malta di posa per mattoni in cotto alveolati (Poroton) o in cemento-Leca.

INFO	Resistenza alla compressione:	100 kg/cm ²
	Resa:	1 sacco 30 kg da ca. 30 litri di malta bagnata

Poroton ThermoPlan V. Plus

Mattoni rettificati con incastro, posa con colla e rete tramite una apposita slitta
Facile, veloce e perfetto.
Prezzo compreso colla e rete.



ThermoPlan V. Plus MZ70 con lana minerale

			Fr/1000 pezzi		
N.	DIMENSIONE cm		DIRETTO FABBRICA	FRANCO CANTIERE	DAL MAGAZZINO
0050400.MZ7.961	961	30.0 x 24.8 x 24.9	8350.00	9350.00	8350.00
0050400.MZ7.962	962	36.5 x 24.8 x 24.9	9470.00	10610.00	9470.00
0050400.MZ7.963	963	42.5 x 24.8 x 24.9	11030.00	12350.00	11030.00



ThermoPlan S9 V. Plus

			Fr/1000 pezzi		
N.	DIMENSIONE cm		DIRETTO FABBRICA	FRANCO CANTIERE	DAL MAGAZZINO
0050400.S9.843	843	36.5 x 24.8 x 24.9	6000.00	6720.00	6000.00
0050400.S9.839	839	42.5 x 24.8 x 24.9	7000.00	7840.00	7000.00



Portabottiglie

			Fr/pezzo	
	MISURA cm	QUANTITÀ FORI	FRANCO CANTIERE	DAL MAGAZZINO
0060043	36.5 x 24.0 x 24.9	6	14.00	12.50



Mattoni vetro DI-DO

			Fr/pezzo	
N.	DIMENSIONE cm		FRANCO CANTIERE	DAL MAGAZZINO
0050200.11	3190	19 x 19 x 8	9.60	8.60
0050200.12	3240	24 x 24 x 8	18.90	16.90

INFO Trasparente, bianco
 DI: incrociato
 DO: ondulato



Mattoni vetro DT

			Fr/pezzo	
N.	DIMENSIONE cm		FRANCO CANTIERE	DAL MAGAZZINO
0050200.14	3190	19 x 19 x 8	10.80	9.60
0050200.15	3240	24 x 24 x 8	18.90	16.90
0050200.16	3300	30 x 30 x 10	37.00	33.00

INFO Trasparente bianco
 DT: liscio



Telaio apribile

		Fr/pezzo	
	DIMENSIONE cm	FRANCO CANTIERE	DAL MAGAZZINO
0050200.20	19 x 19 x 8	130.60	116.60
0050200.21	24 x 24 x 8	130.50	116.50
0050200.17	19 x 39 x 8	148.70	132.50
0050200.18	24 x 49 x 8	148.40	132.50



Blocchi Cemento

	DIMENSIONE cm	Pz / m ²	kg / pezzo	pezzi / paletta	Fr/1000 pezzi		DAL MAGAZZINO
					DIRETTO FABBRICA	FRANCO CANTIERE	
0050084.12	50 x 20 x 12	10	15.0	90	2195.00	2460.00	2195.00
0050084.13	50 x 20 x 15	10	17.5	70	2580.00	2890.00	2580.00
0050084.11	50 x 20 x 20	10	19.5	60	3150.00	3530.00	3150.00



Blocchi BKS da intonacare

	DIMENSIONE cm	Pz / m ²	kg / pezzo	pezzi / paletta	Fr/1000 pezzi		DAL MAGAZZINO
					DIRETTO FABBRICA	FRANCO CANTIERE	
0050085.11	12 x 30 x 13	23	6.0	192	1264.00	1416.00	1264.00
0050085.12	12 x 25 x 13	28	5.3	240	1026.00	1150.00	1026.00
0050085.13	15 x 25 x 13	28	6.3	192	1304.00	1461.00	1304.00
0050085.14	20 x 25 x 13	28	8.0	168	1611.00	1805.00	1611.00
0050085.15	25 x 25 x 13	28	10.5	140	1969.00	2206.00	1969.00
0050085.16	30 x 25 x 13	28	14.5	112	2433.00	2725.00	2433.00
0050085.24	20 x 30 x 18.5	16	13.5	100	2481.00	2779.00	2481.00
0050085.25	25 x 30 x 18.5	16	17.5	80	3031.00	3395.00	3031.00
0050085.26	30 x 30 x 18.5	16	19.0	60	4082.00	4572.00	4082.00

Fabbricazione normale, da intonacare.

Mattoni cemento

	DIMENSIONE cm	kg / pezzo	pezzi / paletta	Fr/1000 pezzi		DAL MAGAZZINO
				DIRETTO FABBRICA	FRANCO CANTIERE	
0050085.51	25 x 12 x 10	6.0	200	985.00	1104.00	985.00

Blocchi BKS facciavista struttura normale

	DIMENSIONE cm	kg / pezzo	pezzi / paletta	Fr/1000 pezzi		DAL MAGAZZINO
				DIRETTO FABBRICA	FRANCO CANTIERE	
0050091.12	12 x 25 x 13	5.3	240	1325.00	1474.00	1325.00
0050091.13	15 x 25 x 13	6.3	192	1707.00	1912.00	1707.00
0050091.14	20 x 25 x 13	8.0	168	2123.00	2378.00	2123.00
0050091.22	12 x 39 x 19	12.5	100	3102.00	3475.00	3102.00
0050091.23	14 x 29 x 19	10.6	120	2697.00	3021.00	2697.00

INFO Colore: grigi o colorati



Blocchi BKS facciavista struttura fine

	DIMENSIONE cm	kg / pezzo	pezzi / paletta	Fr/1000 pezzi		DAL MAGAZZINO
				DIRETTO FABBRICA	FRANCO CANTIERE	
0050095.11	12 x 25 x 13	5.5	240	1540.00	1725.00	1540.00
0050095.13	15 x 25 x 13	6.6	192	1957.00	2192.00	1957.00
0050095.14	20 x 25 x 13	8.3	168	2444.00	2738.00	2444.00

INFO Colore: grigi o colorati



Prezzi esclusi d'iva, vedi condizioni generali

6500 Bellinzona
Tel 091 820 23 23

6616 Losone
Tel 091 751 99 41

6710 Biasca
Tel 091 873 01 30

6572 Quartino
Tel 091 858 22 37

www.reguscireco.ch
info@reguscireco.ch

01 12 2016

85

Mattoni silico calcari KN colore grigio / Bianco

Fr/1000 pezzi

	TIPO	DIMENSIONE cm	kg / pezzo	pezzi / paletta	DIRETTO FABBRICA	FRANCO CANTIERE	DAL MAGAZZINO
0050110.101	K10/14	10 x 25 x 14	5.6	144	1098.00	1534.00	1370.00
0050110.101.1	K10/6.5	10 x 25 x 6.5	3.3	128	850.00	1187.00	1060.00
0050110.102	K12/14	12 x 25 x 14	6.6	120	1263.00	1765.00	1576.00
0050110.102.1	K12/6.5	12 x 25 x 6.5	3.9	128	990.00	1389.00	1240.00
0050110.103	K15/14	15 x 25 x 14	7.7	96	1531.00	2140.00	1911.00
0050110.103.1	K15/6.5	15 x 25 x 6.5	4.7	128	1200.00	1678.00	1498.00
0050110.104	K18/14	18 x 25 x 14	9.8	72	1953.00	2729.00	2437.00
0050110.104.1	K18/6.5	18 x 25 x 6.5	5.7	96	1505.00	2106.00	1880.00
0050110.105	K20/14	20 x 25 x 14	10.9	72	2143.00	2996.00	2675.00
0050110.105.1	K20/6.5	20 x 25 x 6.5	6.5	96	1675.00	2346.00	2095.00



Ytong Renova

				Fr/m ²		
N.		DIMENSIONE cm	pezzi / paletta	DIRETTO FABBRICA	FRANCO CANTIERE	DAL MAGAZZINO
0050128.10.5	10005582	5.0 x 37.5 x 60.0	96	11.50	16.20	14.40
0050128.10.7	10005590	7.5 x 37.5 x 60.0	64	17.00	23.90	21.30
0050128.10.10	10005583	10.0 x 37.5 x 60.0	48	22.50	31.60	28.20



Ytong P Blocco

				Fr/m ²		
N.		DIMENSIONE cm	pezzi / paletta	DIRETTO FABBRICA	FRANCO CANTIERE	DAL MAGAZZINO
0050128.11.12	10005150	12.5 x 25 x 60.0	60	28.00	39.20	35.00
0050128.11.15	10005109	15.0 x 25 x 60.0	48	33.50	46.90	41.90
0050128.11.17	10005198	17.5 x 25 x 60.0	42	39.00	54.70	48.80
0050128.11.20	10005487	20.0 x 25 x 60.0	36	45.00	63.10	56.30
0050128.11.25	10005200	25.0 x 25 x 60.0	30	56.00	78.40	70.00
0050128.11.30	10005201	30.0 x 25 x 60.0	24	67.00	93.90	83.80
0050128.11.36	10005202	36.5 x 25 x 60.0	18	81.50	114.20	101.90

Ytong Blocco Maschiato

				Fr/m ²		
N.		DIMENSIONE cm	pezzi / paletta	DIRETTO FABBRICA	FRANCO CANTIERE	DAL MAGAZZINO
0050128.102990	110473	10.0 x 25 x 62.5	72	22.50	31.60	28.20
0050128.102991	110474	12.5 x 25 x 62.5	60	28.00	39.20	35.00
0050128.102992	110475	15.0 x 25 x 62.5	48	33.50	46.90	41.90
0050128.102994	110472	20.0 x 25 x 62.5	36	45.00	63.00	56.30



Ytong Thermobloc 08

				Fr/m ²		
N.		DIMENSIONE cm	pezzi / paletta	DIRETTO FABBRICA	FRANCO CANTIERE	DAL MAGAZZINO
0050128.12.25	10005571	25.0 x 25 x 60.0	30	66.00	92.40	82.50
0050128.12.30	10005572	30.0 x 25 x 60.0	24	79.50	111.30	99.40

Ytong Collante per blocchi

			Fr/sacco		
N.		kg / sacco	DIRETTO FABBRICA	FRANCO CANTIERE	DAL MAGAZZINO
0050130.106762	10011004	15.0	27.50	38.60	34.40



Ytong Malta per Blocchi

			Fr/sacco		
N.		kg / sacco	DIRETTO FABBRICA	FRANCO CANTIERE	DAL MAGAZZINO
0050130.106763	109162	25.0	25.00	28.00	25.00

Prezzi esclusi d'iva, vedi condizioni generali

6500 Bellinzona
Tel 091 820 23 23

6616 Losone
Tel 091 751 99 41

6710 Biasca
Tel 091 873 01 30

6572 Quartino
Tel 091 858 22 37

www.reguscireco.ch
info@reguscireco.ch

01 12 2016

Ytong Armyt

	LARGH. cm	LUNGH. m	Fr/rotolo		
			DIRETTO FABBRICA	FRANCO CANTIERE	DAL MAGAZZINO
0050130.9217	23	50	132.00	184.80	165.00
0050130.9218	10	50	72.00	100.80	90.00



Angolare E.

	SPESS. mm	DIMENSIONE cm	Fr/pezzo	
			FRANCO CANTIERE	DAL MAGAZZINO
0050211.11	4	45 x 45	3.50	3.10

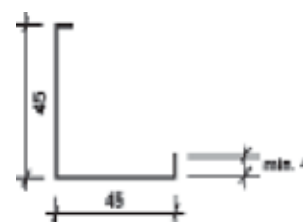

Ganci a spirale tipo SL/BM

	TIPO	Intercapedine cm	Fr/pezzo	
			FRANCO CANTIERE	DAL MAGAZZINO
0050211.20	SL19/BM19	5 - 9	7.05	6.30
0050211.21	SL23/BM23	9 - 13	9.10	8.10



Ganci a spirale tipo SB/BD

	TIPO	Intercapedine cm	Fr/pezzo	
			FRANCO CANTIERE	DAL MAGAZZINO
0050211.23	SB14/BD14	5 - 8	11.40	10.20
0050211.24	SB17/BD17	8 - 11	12.35	11.00
0050211.25	SB20/BD20	11 - 14	12.90	11.50
0050211.25.1	SB23/BD23	14 - 17	14.35	12.80



Ganci a spirale tipo SI/BF

	TIPO	Intercapedine cm	Fr/pezzo	
			FRANCO CANTIERE	DAL MAGAZZINO
0050211.26	SI20/BF 20	5 - 8	10.40	9.30
0050211.27	SI23/BF 23	8 - 11	11.45	10.20
0050211.28	SI26/BF 26	11 - 14	11.90	10.60
0050211.29	SI 29/BF 29	14 - 17	13.90	12.40



Murfor/Armofer

		DIAMETRO mm	LARGH. cm	LUNGH. cm	Fr/m	
					FRANCO CANTIERE	DAL MAGAZZINO
0050211.41	4/5	4	5	305	3.65	3.25
0050211.41.1	5/5	5	5	305	5.25	4.70
0050211.42	4/8	4	8	305	3.75	3.35
0050211.43	4/10	4	10	305	3.75	3.35
0050211.43.1	5/10	5	10	305	5.25	4.70
0050211.44	5/15	5	15	305	5.40	4.80
0050211.45	5/18	5	18	305	5.50	4.90



Traliccio di ferro tondo, zincato a fuoco.

Murinox in acciaio inox

		DIAMETRO mm	LARGH. cm	LUNGH. cm	Fr/m	
					FRANCO CANTIERE	DAL MAGAZZINO
0050211.62		4	8	300	4.65	4.15
0050211.63		4	10	300	5.00	4.45
0050211.64		5	8	300	6.50	5.80
0050211.66		5	15	300	6.75	6.00
0050211.67		5	18	300	6.85	6.10



Traliccio in acciaio cromato.

Architravi in cotto

	DIMENSIONE cm	Fr/m	
		FRANCO CANTIERE	DAL MAGAZZINO
0060015.11	6 x 7,5	21.10	18.80
0060015.12	6 x 10	21.10	18.80
0060015.13	6 x 12	25.30	22.60
0060015.14	6 x 15	31.80	28.40
0060015.15	6 x 17,5	38.10	34.00
0060015.16	6 x 20	48.10	43.00



INFO

Vengono forniti in tutte le lunghezze desiderate fino a 500 cm.
Lunghezze normali: 100-120-140-160-180-200-220-240-260-280 cm.

Architrave in Beton per Silico Calcare

	DIMENSIONE cm	Fr/m	
		FRANCO CANTIERE	DAL MAGAZZINO
0050111.11	10 x 6,5	31.40	28.00
0050111.12	12 x 6,5	37.60	33.50
0050111.13	15 x 6,5	46.30	41.30
0050111.14	18 x 6,5	52.90	47.20
0050111.15	20 x 6,5	62.50	55.80
0050111.21	10 x 14	69.90	62.40
0050111.22	12 x 14	84.20	75.10
0050111.23	15 x 14	97.50	87.00
0050111.24	18 x 14	114.50	102.20



Cassonetti Ecomur tipo 2, non portante, lato esterno

	DIMENSIONE cm	Fr/m	
		PARTENZA FABBRICA	
0060012.12.1	12,5 x 33	129.50	
0060012.12.2	12,5 x 38	135.50	



Cassettoni Filenit tipo 1, portante, lato esterno

	DIMENSIONE cm	Fr/m	
		PARTENZA FABBRICA	
0060012.10.1	12,5/31,5	132.50	
0060012.11	12,5/36,5	138.50	

I cassonetti Filenit per avvolgibili sono eseguiti in calcestruzzo con fibre ad alta resistenza. La parte anteriore ha una profondità di soli 12,5 cm e può essere intonacata: la parte posteriore comprende la struttura portante e l'isolazione.

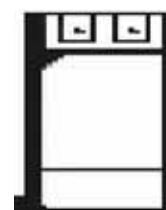

Cassettoni Stahlton tipo 3, portante, lato esterno

	DIMENSIONE cm	Fr/m	
		PARTENZA FABBRICA	
0060012.13	17,5/36,5	94.50	
0060012.13.1	17,5/31,5	88.50	

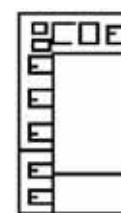

Architrave Filenit tipo 11, portante, lato interno

	DIMENSIONE cm	Fr/m	
		PARTENZA FABBRICA	
0060012.14.1	18.0 x 26.5	133.00	
0060012.14.2	18.0 x 31.5	138.00	
0060012.14.3	21.5 x 26.5	133.00	
0060012.14.4	21.5 x 31.5	138.00	

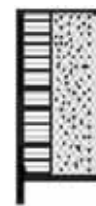
Architravi Hettler tipo BTS W, lato esterno

	TIPO	DIMENSIONE cm	kg/m ¹	Fr/m	
				PARTENZA FABBRICA	
0060012.21	BTS-W 31	17.5 x 31	50.0	82.00	
0060012.22	BTS-W 36	17.5 x 36	55.0	87.00	

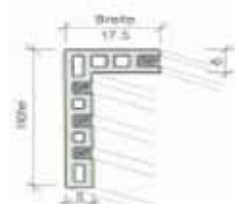
Architravi Remolit tipo H3, lato intero

	TIPO	DIMENSIONE cm	kg/m ¹	Fr/m	
				PARTENZA FABBRICA	
0060012.31	H3-20	16+4 x 20	68.0	121.00	
0060012.32	H3-26	16+4 x 25	87.0	127.00	

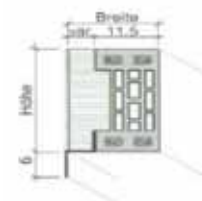
Remolit elementi esterni

	TIPO	H cm	Fr/m	
			PARTENZA FABBRICA	
0060012.33.1	H2A-31	31	76.00	
0060012.33.2	H2A-36	36	82.00	
0060012.33.3	H2A-41	41	91.00	

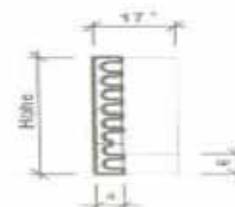

Elemento Thermur Plus - Thermur

	DIMENSIONE cm	Fr/m	
			PARTENZA FABBRICA
0060016.11	12.5 x 9		41.80
0060016.12	15.0 x 9		43.00
0060016.13	17.5 x 9		48.00
.....			
0060016.21	12 x 13.5		59.00
0060016.22	15 x 13.5		64.00
0060016.23	18 x 13.5		69.00



Elemento Remolit 3000

	DIMENSIONE cm	Fr/m	
			PARTENZA FABBRICA
0060016.31	12.5 x 9		16.70
0060016.32	15 x 9		18.90
0060016.33	17.5 x 9		21.90
.....			
0060016.34	12.5 x 13.5		19.60
0060016.35	15 x 13.5		21.40
0060016.36	17.5 x 13.5		31.80

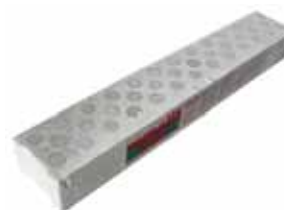

Redi 250 Soletta massiccia

	LARGH. cm	LUNGH. cm	Fr/m	
			FRANCO CANTIERE	DAL MAGAZZINO
0060023.11	25	da 200 a 400	13.55	12.10
0060023.12		da 420 a 480	16.60	14.80
0060023.13		da 500 a 600	19.95	17.80



La soletta prefabbricata REDI 25 della larghezza di 25 cm ha uno zoccolo in calcestruzzo CP 300 dello spessore di 4 cm ed è confezionata con un traliccio centrale H 12.5 5/7/5 e

da 2 barre box diametro 8 per tutta la lunghezza, per le luci comprese fra ml 2.00 a ml 4.00

da 4 barre box diametro 8 per tutta la lunghezza, per le luci comprese fra ml 4.20 a ml 4.80

da 4 barre box diametro 10 per tutta la lunghezza, per le luci comprese fra ml 5.00 a ml 6.00

La soletta REDI 25 è adatta alla realizzazione di imoalcati orizzontali ad uso civile ed industriale da completare in opera.

Lo zoccolo base in calcestruzzo è confezionato su armatura vibrante in acciaio a perfetta planarità in modo da rendere l'intreadosso del solaio liscio a cassero che può essere lasciato, rasato o dipinto.

I ferri riparatori, ove necessari, nei diametri e negli interassi da quantificarsi in base ai sovraccarichi e alle luci, devono essere posizionati ortogonalmente al senso del solaio. Un'eventuale armatura aggiuntiva richiesta dal calcolo, deve essere posizionata sullo zoccolo delle lastre REDI 25.

Una rete d'armatura elettrosaldata sezione 20/20"5 è consigliabile sulla parte superiore della soletta. L'appoggio minimo delle lastre dovrà essere di almeno 10 cm.

Lunghezze in deposito: da 200 cm a 600 cm ogni 20 cm

INFO	Altezza totale della soletta:	16 (4+12)	18 (4+12)	20 (4+16)
	Larghezza zoccolo di base:	25	25	25
	Volume calcestruzzo necessario per m ² :	120	140	160
	Peso kg/m ² :	400	450	500
	Quantità ml lastre per m ² :	4	4	4
	Interasse max. rompitratta:	1.50	1.20	1.20

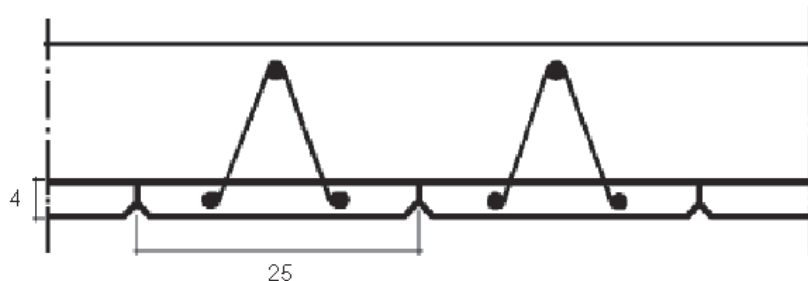

Predalles Solaio a lastre (su ordinazione)
Fr/m²PARTENZA
FABBRICA

0060024

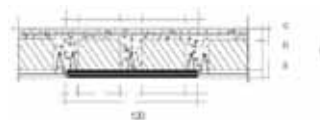

* PREZZI SU RICHIESTA, SECONDO PIANI ESECUTIVI.

Le caratteristiche tecniche del solaio Predalles sono la grande maneggevolezza e la facilità di posa. Possibilità illimitata di predisporre impiantistiche, canalizzazioni, forometrie e quant'altro si voglia prima del getto del solaio.

Elevata resistenza al fuoco fino a 180 minuti e semplicità di intervento nella tinteggiatura sull'intradosso del solaio predalles. Possibilità di utilizzo come fondo cassero per grandi sovraccarichi.

INFO Sezione tipo del solaio Predalles

La lastra predalles per solaio è realizzata in CA dello spessore da 4 a 6 cm con larghezza standard di 120 cm, realizzata con tre tralici elettrosaldati incorporati nel getto in calcestruzzo armato con rete elettrosaldata dim. 5 mm maglia 20 x 20 cm, formanti un'interasse di 60 cm.

È possibile l'inserimento di polistirolo per alleggerimento dei sovraccarichi.

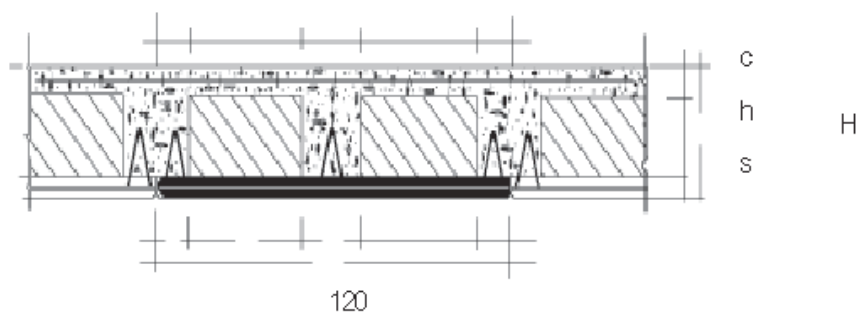

H = altezza totale del solaio finito
h = altezza del polistirolo di alleggerimento
s = soletta inferiore (spessore cm 4-5-6)
c = beton superiore di completamento

Elementi per cassetta muri beton (su ordinazione)

	SPESS. cm	Fr/m ²	PARTENZA FABBRICA
0060025.15/20	20		55.00
0060025.25	25		56.00
0060025.30	30		57.00
0060025.35	35		58.00
0060025.40	40		59.00

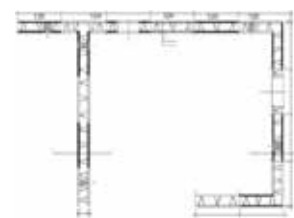

I vantaggi della doppia lastra rispetto alla tradizionale muratura sono la semplicità e velocità di posa in opera degli elementi componenti la muratura. Notevole flessibilità d'impiego (forometrie per porte e finestre, forometrie tecniche, ecc.). Finiture a facciavista su entrambe le facciate e quindi eliminazione dell'intonaco. Eliminazione delle sponde per i contenitori del solaio. Buona impermeabilità della muratura eliminando i passanti di armatura.

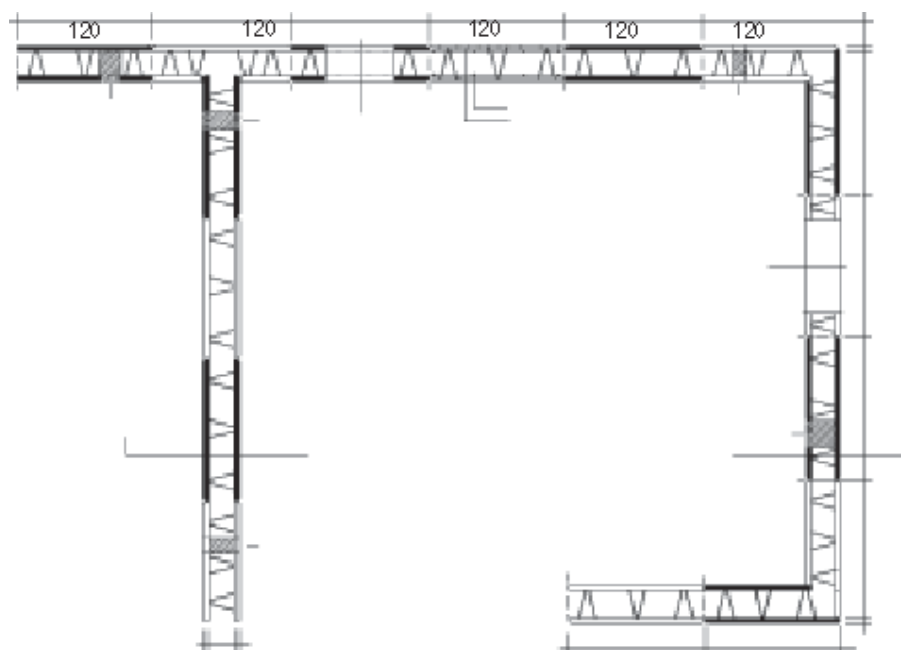

Finitura: a vista su entrambe le facce
 Altezza H: da cm 200 a 450
 Spessori da: cm 20-25-30-35-40
 Moduli standard: cm 120 x H x S
 Sottomoduli realizzabili: da cm 20 a 120 cm
 Angoli destro e sinistro: chiusi o a richiesta aperti
 Peso: per tutti gli spessori kg 250 al m² di muratura

Veletta di contenimento solaio realizzabile su richiesta

Sistema Peter Cox

	TIPO	Fr/m	
		FRANCO CANTIERE	DAL MAGAZZINO
0060030.11	LPR 40	37.00	33.00
0060030.12	LPR 60	40.30	36.00

Il sistema concettualmente semplice, permette il recupero di vecchi solai lignei mantenendo e valorizzando la struttura esistente composta da travi e assiti in legno in molti casi di valore inestimabili come nel contesto di edificazioni sotto tutela dei monumenti storici.

Questo sistema è pure applicabile alle nuove solette in legno dando possibilità di molteplici soluzioni nella posa di pavimenti. Il sistema consiste nella posa di tralci LPR o connettori FLAP in corrispondenza della travature in legno e la realizzazione di una cappa in calcestruzzo alleggerito CLS 1400 dello spessore di 6 - 8 cm a seconda della verifica e calcolo eseguita dalla Peter Cox.

Per informazioni dettagliate potete rivolgervi al nostro servizio tecnico.

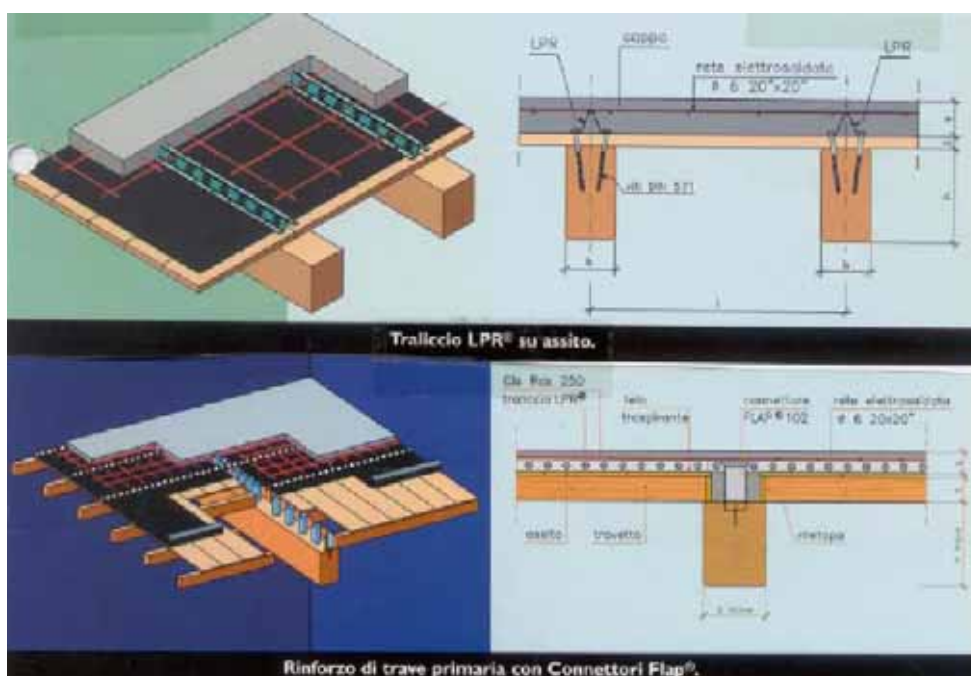
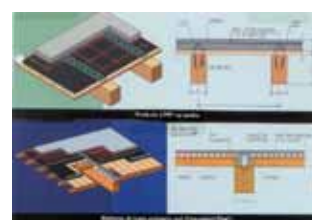

Soletta Star (su ordinazione)

	LUNGH. m	Fr/m	
		FRANCO CANTIERE	DAL MAGAZZINO
0060020.11	da 1.00 a 2.00	12.00	10.70
0060020.12	da 2.20 a 3.00	12.00	10.70
0060020.13	da 3.20 a 4.00	13.30	11.85
0060020.14	da 4.20 a 4.60	13.80	12.30
0060020.15	da 4.80 a 5.40	15.00	13.40
0060020.16	da 5.60 a 5.80	15.90	14.20
0060020.17	da 6.00 a 6.40	19.50	17.40

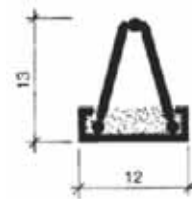

La struttura del solaio è costituita da travetti formati da un'armatura a traliccio in acciaio elettrosaldato, solidarizzata a dei fondelli in laterizio con un getto di conglomerato Beton CP 300. I travetti vengono posati con un interasse di 50 cm e sono previsti con lunghezze normalizzate da 1,00 m a 6,40 m, con aumenti di 20 cm. Ogni travetto, pronto per la posa, è completo di ferro acciaioso di rinforzo sporgente 5 cm per parte.

INFO	Star traliccio	Star traliccio
	H = 16 cm	H = 20 cm
Altezza blocchi intermedi:	12 cm	16 cm
Altezza soletta:	4 cm	4 cm
Quantità blocchi intermedi da 25 cm:	8 cm	8 cm
Peso dei blocchi e dei travetti:	74 kg/m ²	82 kg/m ²
Conglomerato BH 300:	60 kg/m ²	80 kg/m ²
Peso del solaio in opera:	212 kg/m ²	267 kg/m ²
Portata del solaio calcolo statico semplice appoggio:	400 kg/m ²	400 kg/m ²

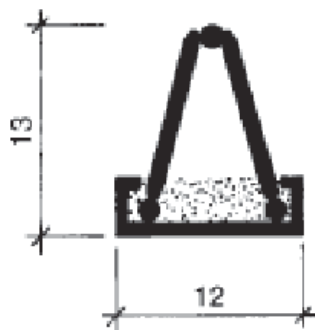

Armatura inferiore: 2 tondi 05
 Armatura superiore: 1 tondo 07
 Staffa sagomata: tondo continuo 04
 Peso del travetto al MI: 9 kg

Lunghezze normalizzate / da magazzino:

1.00 1.20 1.40 1.60 1.80
 2.00 2.20 2.40 2.60 2.80
 3.00 3.20 3.40 3.60 3.80
 4.00 4.20 4.40 4.60 4.80

Lunghezze speciali / termine 15 giorni:

5.00 5.20 5.40 5.60 5.80 6.00

Elementi in cotto

	SPES. cm	Fr/pezzo	
		FRANCO CANTIERE	DAL MAGAZZINO
0060020.21	7	2.50	2.20
0060020.22	12	2.50	2.20
0060020.23	16	2.70	2.40



Costruzioni a secco	100	Fermacell Lastre Powerpanel H.	114
Lastre Alba	100	Fermacell stucco per giunti	114
Lastre Alba Hydro verde	100	Fermacell lisciatura	114
Lastre Albatherm EPS	101	Fermacell colla per giunti	114
Lastre Albatherm AT_EPS Hydro	101	Fermacell viti	115
Lastre Albatherm XPS	102	Fermacell taglierino	115
Lastre Albatherm XPS Hydro	102	Fermacell spatole	115
Lastre Albaphon con isolamento in lana minerale	102	Fermacell nastro per giunti	115
Strisce sughero Pronouvo per ALBA	103	Fermacell malta adesiva	115
AGK-Plus Collante e lisciatura per ALBA	103	Fermacell colla x lastre pavimento	115
AGK Hydro Plus Collante e stucco per ALBA Hydro	103	Fermacell granulato di livellamento	116
Rigips	104	Fermacell lastre per pavimento	116
Flumroc pannelli isolanti per pareti Rigips	105	Fermacell lastre per pavimento HF	116
Lastre Rigips Vario RB	105	Fermacell viti H.2.O	116
Lastre Rigips Vario RBl verde	105		
Lastre Rigips Reflex per curve	105		
Rigips malta per giunti Vario	106		
Rifix Malta di posa	106		
Rete in fibra di vetro GGS 5	106		
Rigips profili UP 29	107		
Rigips profili CW Ultrasteel	107		
Rigips profili UW Ultrasteel	107		
Rigips profili UA	107		
Rigips profili CD	108		
Rigips profili UAP	108		
Rigips squadrette AW	108		
Rigips profilo a cappello HP 60	108		
Rigips Sospensione diretta	108		
Rigips raccordo per profili CD (6078)	108		
Rigips angolare d'ancoraggio per profili CD	109		
Rigips sospensione 6038	109		
Rigips pendino con occhiello	109		
Rigips molletta a croce per profilo CD	109		
Rigips sospensione diretta regolabile	109		
Rigips profilo per scuretto	109		
Rigips paraspigolo	110		
Rigips profilo terminale per bordi arrotondati	110		
Rigips profilo terminale	110		
Rigips profilo per scuretto	110		
Rigips nastro di feltro bicollante	110		
Rigips striscia PED	110		
Rigips viti rapide TN	111		
Rigips viti rapide TNH	111		
Rigips viti autofilettanti TB	111		
Rigips viti per lamiera BS	111		
Rigips Rivetti in Alu	111		
Rigips viti automaschianti	111		
Rigips tasselli a chiodo MNA-Z	111		
Rigips molletta Nonius NK	112		
Rigips caviglie Kunkel	112		
Eterplan - Plus	113		
Plancolor Natura	113		
Pical H	113		
Duripanel 1 non levigato	113		
Pannelli anti fuoco	114		
Fermacell	114		
Fermacell Lastre	114		

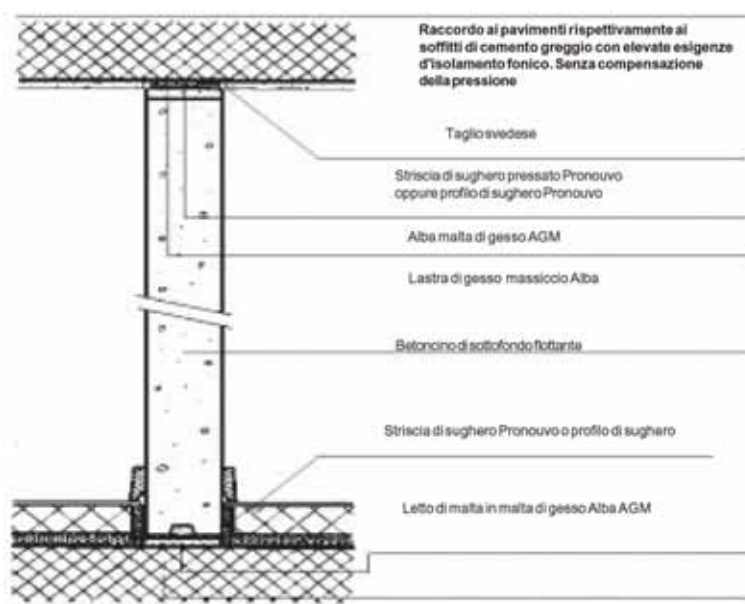

Lastre Alba

N.	SPESS. cm	DIMENSIONE cm	kg / m ²	Fr/m ²		FRANCO CANTIERE	DAL MAGAZZINO
				m ² / paletta			
3010041.12.301	12301	2.5	100 x 50	25	40.0	19.85	17.70
3010041.12.303	12303	4.0	100 x 50	40	24.0	26.45	23.60
3010041.12.206	12206	6	50 x 66.6	60	12.0	32.80	29.30
3010041.12.208	12208	8	50 x 66.6	80	10.0	39.30	35.10
3010041.12.210	12210	10	50 x 66.6	100	8.0	49.95	41.90
3010041.12.211	12270	14	50 x 40	140	5.6	84.25	75.20



Le lastre di gesso massiccio rinforzate con fibre sintetiche permettono la costruzione di tramezze autoportanti di stabilità molto elevata. Le lastre Alba sono facili da lavorare e non devono essere intonacate.

Lastre Alba Hydro verde

N.	SPESS. cm	DIMENSIONE cm	kg / m ²	Fr/m ²		FRANCO CANTIERE	DAL MAGAZZINO
				m ² / paletta			
3010042.12.225	12224	2.5	50 x 100	25	40.0	25.45	22.70
3010042.12.226	12226	4	100 x 50	40	24.0	34.50	30.80
3010042.12.216	12216	6	50 x 66.6	60	12.0	42.45	37.90
3010042.12.218	12218	8	50 x 66.6	80	10.0	51.30	45.80
3010042.12.220	12220	10	50 x 66.6	100	8.0	61.05	54.50
3010042.12.221	12280	14	50 x 40	140	5.6	110.00	98.20



Le lastre di gesso Hydro sono idrofughe, cioè totalmente impregnate contro l'umidità e sono particolarmente adatte per la costruzione di tramezze per bagni, docce, ecc.

Prezzi esclusi d'iva, vedi condizioni generali

6500 Bellinzona
Tel 091 820 23 23

6616 Losone
Tel 091 751 99 41

6710 Biasca
Tel 091 873 01 30

6572 Quartino
Tel 091 858 22 37

www.reguscireco.ch
info@reguscireco.ch

01 12 2016

100



Lastre Albatherm EPS

	SPESS. mm	ALBA mm	ISOLAZIONE mm	DIMENSIONE cm	kg / m ²	m ² / paletta	Fr/m ²	
							FRANCO CANTIERE	DAL MAGAZZINO
3010043.12.530	45	25	20	100 x 50	26.2	12	36.75	32.80
3010043.12.531	55	25	30	100 x 50	26.2	10	38.65	34.50
3010043.12.532	65	25	40	100 x 50	26.2	8	42.25	37.70
3010043.12.533	75	25	50	100 x 50	25.8	7	44.70	39.90
3010043.12.534	85	25	60	100 x 50	26.4	6	46.95	41.90
3010043.12.536	105	25	80	100 x 50	26.6	5	51.55	46.00
3010043.12.537	125	25	100	100 x 50	27.4	4	57.00	50.90
3010043.12.538	60	40	20	100 x 50	40.3	9	44.45	39.70
3010043.12.539	70	40	30	100 x 50	40.5	8	46.35	41.40
3010043.12.540	80	40	40	100 x 50	40.6	7	49.75	44.40
3010043.12.541	30	40	50	100 x 50	40.8	6	52.30	46.70
3010043.12.542	100	40	60	100 x 50	40.9	5	54.65	48.80
3010043.12.543	120	40	80	100 x 50	41.2	4	59.25	52.90
3010043.12.544	140	40	100	100 x 50	41.5	4	64.10	57.20



Pannelli composti da lastre in gesso e Polistirolo EPS 15, adatti per l'isolamento termico di muri perimetrali (per i muri in Beton, impiegare Albatherm-XPS).

Lastre Albatherm AT_EPS Hydro

	SPESS. mm	ALBA mm	ISOLAZIONE mm	DIMENSIONE cm	kg / m ²	m ² / paletta	Fr/m ²	
							FRANCO CANTIERE	DAL MAGAZZINO
3010043.12.642	45	25	10	100 x 50	25.3	12	42.25	37.70
3010043.12.643	55	25	30	100 x 50	25.5	10	44.45	39.70
3010043.12.644	65	25	40	100 x 50	25.6	8	47.50	42.40
3010043.12.645	75	25	50	100 x 50	25.8	7	49.85	44.50
3010043.12.646	85	25	60	100 x 50	25.9	6	52.30	46.70
3010043.12.648	105	25	80	100 x 50	26.2	4	57.35	51.20
3010043.12.650	125	25	100	100 x 50	26.5	5	62.15	55.50
3010043.12.662	60	40	20	100 x 50	40.3	9	52.55	46.90
3010043.12.663	70	40	30	100 x 50	40.5	8	54.75	48.90
3010043.12.664	80	40	40	100 x 50	40.6	7	58.15	51.90
3010043.12.665	90	40	50	100 x 50	40.8	6	60.70	54.20
3010043.12.666	100	40	60	100 x 50	40.9	5	62.95	56.20
3010043.12.668	120	40	80	100 x 50	41.2	4	68.00	60.70
3010043.12.670	140	40	100	100 x 50	41.5	4	72.60	64.80



Pannelli composti da lastre in gesso idrofughe e Polistirolo EPS 15, adatti per l'isolamento termico di muri perimetrali (per i muri in Beton, impiegare Albatherm-XPS).

Prezzi esclusi d'iva, vedi condizioni generali

6500 Bellinzona
Tel 091 820 23 23

6616 Losone
Tel 091 751 99 41

6710 Biasca
Tel 091 873 01 30

6572 Quartino
Tel 091 858 22 37

www.reguscireco.ch
info@reguscireco.ch

01 12 2016

101

Lastre Albatherm XPS

	N.	SPESS. mm	ALBA mm	ISOLAZIONI mm	DIMENSIONE cm	kg / m ²	Fr/m ²		DAL MAGAZZINO
							m ² / paletta	FRANCO CANTIERE	
3010043.12.681	1 ₂	55	25	30	100 x 50	25.9	10	54.55	48.70
3010043.12.682	1 ₂	65	25	40	100 x 50	26.1	8	61.95	55.30
3010043.12.683	1 ₂	75	25	50	100 x 50	26.4	7	68.00	60.70
3010043.12.684	1 ₂	85	25	60	100 x 50	26.7	6	76.75	68.50
3010043.12.685	1 ₂	105	25	80	100 x 50	28.5	5	91.30	81.50
3010043.12.686	1 ₂	125	25	100	100 x 50	29.6	4	106.40	95.00
.....									
3010043.12.691	1 ₂	70	40	30	100 x 50	40.9	8	62.30	55.60
3010043.12.692	1 ₂	80	40	40	100 x 50	41.1	7	69.80	62.30
3010043.12.693	1 ₂	90	40	50	100 x 50	41.4	6	77.30	69.00
3010043.12.694	1 ₂	100	40	60	100 x 50	41.7	5	84.45	75.40
3010043.12.695	1 ₂	120	40	80	100 x 50	42.3	4	99.35	88.70
3010043.12.696	1 ₂	140	40	100	100 x 50	42.6	4	114.50	102.20

Pannelli composti da lastre di gesso e polistirolo estruso con battuta XPS 35, isolamento termico e treno vapore.



Lastre Albatherm XPS Hydro

	N.	SPESS. mm	ALBA mm	ISOLAZIONI mm	DIMENSIONE cm	kg / m ²	Fr/m ²		DAL MAGAZZINO
							m ² / paletta	FRANCO CANTIERE	
3010043.12.721	1 ₂	55	25	30	100 x 50	25.9	10	59.70	53.30
3010043.12.722	1 ₂	65	25	40	100 x 50	26.1	8	67.55	60.30
3010043.12.723	1 ₂	75	25	50	100 x 50	26.4	7	74.80	66.80
3010043.12.724	1 ₂	85	25	60	100 x 50	26.7	6	82.35	73.50
3010043.12.725	1 ₂	105	25	80	100 x 50	27.3	5	96.75	86.40
3010043.12.726	1 ₂	125	25	100	100 x 50	27.3	5	111.65	99.70
.....									
3010043.12.741	1 ₂	70	40	30	100 x 50	40.9	8	70.55	63.00
3010043.12.742	1 ₂	80	40	40	100 x 50	41.1	7	78.05	69.70
3010043.12.743	1 ₂	90	40	50	100 x 50	41.4	6	85.45	76.30
3010043.12.744	1 ₂	100	40	60	100 x 50	41.7	5	92.85	82.90
3010043.12.745	1 ₂	120	40	80	100 x 50	42.3	4	107.65	96.10
3010043.12.746	1 ₂	140	40	100	100 x 50	42.6	4	122.20	109.10

Pannelli composti da lastre di gesso idrofughe e polistirolo estruso XPS 35, isolamento termico e freno a vapore.



Lastre Albaphon con isolazione in lana minerale

	N.	SPESS. mm	ALBA mm	ISOLAZIONI mm	DIMENSIONE cm	kg / m ²	Fr/m ²		DAL MAGAZZINO
							m ² / paletta	FRANCO CANTIERE	
3010043.12.782	1 ₂	45	25	20	100 x 50	26.7	10	46.60	41.60
3010043.12.783	1 ₂	55	25	30	100 x 50	27.5	8	51.40	45.90
3010043.12.784	1 ₂	65	25	40	100 x 50	28.4	7	57.25	51.10
3010043.12.785	1 ₂	75	25	50	100 x 50	29.2	6	61.25	54.70
.....									
3010043.12.792	1 ₂	60	40	20	100 x 50	41.7	8	52.55	46.90
3010043.12.793	1 ₂	70	40	30	100 x 50	42.5	7	58.90	52.60
3010043.12.794	1 ₂	80	40	40	100 x 50	43.4	6	66.10	59.00
3010043.12.795	1 ₂	90	40	50	100 x 50	44.2	5	73.15	65.30

Pannelli composti da lastre di gesso e isolazione in lana minerale ca. 85 kg/m³ adatti per l'isolamento fonico.



Prezzi esclusi d'iva, vedi condizioni generali

6500 Bellinzona
Tel 091 820 23 23

6616 Losone
Tel 091 751 99 41

6710 Biasca
Tel 091 873 01 30

6572 Quartino
Tel 091 858 22 37

www.reguscireco.ch
info@reguscireco.ch

01 12 2016

102

Strisce sughero Pronouvo per ALBA

				Fr/m	
		TIPO	DIMENSIONE mm	FRANCO CANTIERE	DAL MAGAZZINO
3010044.20.400		004	5 x 35 x 1000	2.00	1.80
3010044.20.401		006	5 x 52 x 1000	2.80	2.50
3010044.20.402		008	5 x 72 x 1000	3.50	3.10
3010044.20.403		010	5 x 92 x 1000	4.60	4.10
3010044.20.404		014	5 x 132 x 1000	6.40	5.70
3010044.20.410		704	5 x 34 x 1000	5.15	4.60
3010044.20.411		706	5 x 52 x 1000	6.40	5.70
3010044.20.412		708	5 x 72 x 1000	10.20	9.10
3010044.20.413		710	5 x 92 x 1000	9.55	8.50
3010044.20.414		714	5 x 132 x 1000	15.35	13.70

AGK-Plus Collante e lisciatura per ALBA

				Fr/sacco	
N.			kg / sacco	FRANCO CANTIERE	DAL MAGAZZINO
3010045.22337	23700		25	45.70	40.80

AGK Hydro Plus Collante e stucco per ALBA Hydro

				Fr/sacco	
N.		TIPO	kg / sacco	FRANCO CANTIERE	DAL MAGAZZINO
3010045.14	22343/23765	Hydro	25	61.90	55.20



Rigips



Dove i profili di bordo vengono
posati in modo veloce e sicuro.

Strisce e profili Alba® PROcork.

Alba®

Semplici, versatili ed efficaci.

Per motivi di protezione dal rumore le lastre di gesso Alba® vengono sempre raccordate a pareti, pavimenti e soffitti mediante uno strato di sughero. Il nuovo assortimento Alba® PROcork a dipendenza dello spessore delle lastre e del tipo di esecuzione vi offre il profilo di raccordo adatto in sughero pressato, spugnoso, a strisce o sagomato. Scoprite subito come utilizzarlo in modo facile e sicuro per le vostre pareti di gesso massiccio.

www.rigips.ch

Rigips SA, Gewerbepark, Casella postale, 5506 Mägenwil, Tel. 062 887 44 44, Fax 062 887 44 45



Flumroc pannelli isolanti per pareti Rigips

	SPESS. mm	pannelli / pacco	DIMENSIONE cm	m ² / pacco	Fr/m ²	
					FRANCO CANTIERE	DAL MAGAZZINO
3010450.13.11	50	12	63 x 101	7.636	12.55	11.20



Lastre Rigips Vario RB

	SPESS. mm	DIMENSIONE cm	kg / m ²	Fr/m ²	
				FRANCO CANTIERE	DAL MAGAZZINO
3010046.21.13	9.5	125 x 250	7.2	12.45	11.10
3010046.21.161	12.5	125 x 200	9.8	12.90	11.50
3010046.21.162	12.5	125 x 250	9.8	12.90	11.50
3010046.21.163	12.5	125 x 275	9.8	12.90	11.50
3010046.21.164	12.5	125 x 300	9.8	12.90	11.50
3010046.21.166	12.5	125 x 325	9.8	12.90	11.50
3010046.21.167	12.5	125 x 350	9.8	12.90	11.50
3010046.21.173	12.5	250 x 62.5	9.8	16.80	15.00
3010046.21.211	15.0	125 x 200	12.4	16.70	14.90
3010046.21.213	15.0	125 x 250	12.4	16.70	14.90
3010046.21.311	18.0	125 x 200	14.9	20.75	18.50
3010046.21.313	18.0	125 x 250	14.9	21.00	18.50



Lastre in cartongesso per l'esecuzione di soffitti e pareti leggere.

Il sistema di costruzione Rigips, si estende a tutte le costruzioni edili per l'esecuzione di: tramezze non portanti - rivestimenti con isolamento termica e acustica - rivestimenti antifuoco - controsoffitti ribassati.

Lastre Rigips Vario RBI verde

	SPESS. mm	DIMENSIONE cm	Fr/m ²	
			FRANCO CANTIERE	DAL MAGAZZINO
3010046.22.441	12.5	125 x 200	21.00	18.80
3010046.22.443	12.5	125 x 250	21.00	18.80
3010046.22.444	12.5	125 x 275	21.00	18.80
3010046.22.445	12.5	125 x 300	21.00	18.80



Lastre in cartongesso, impregnate.

Lastre Rigips Riflex per curve

	SPESS. mm	DIMENSIONE cm	Fr/m ²	
			FRANCO CANTIERE	DAL MAGAZZINO
3010047.11	6	120 x 240	28.10	25.10



Lastre in cartongesso flessibile per costruzione curve.

Rigips malta per giunti Vario

N.		TIPO	kg / sacco	FRANCO CANTIERE	DAL MAGAZZINO
3010049.25.279	23718	VFS	12.5	54.00	48.20
3010049.25.278	23717	VFS	25	106.00	94.60



Rifix Malta di posa

N.		TIPO	kg / sacco	FRANCO CANTIERE	DAL MAGAZZINO
3010049.25.284	23730	AB	25	24.10	21.50
3010049.25.285	23734	Hydro	25	34.20	30.50



A base di gesso.

Rete in fibra di vetro GGS 5

		LARGH. mm	FRANCO CANTIERE	DAL MAGAZZINO
3010049.25.250		48	12.65	11.30



INFO Rotoli da 50 m¹

Rigips profili UP 29

		Fr/m			
N.	TIPO	LUNGH. cm	FRANCO CANTIERE	DAL MAGAZZINO	
3010049.24.5	24328	UP 29	300	6.05	5.40

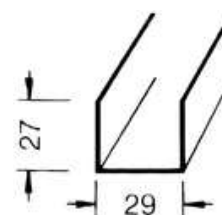

Rigips profili CW Ultrasteel

		Fr/m			
N.	TIPO	LUNGH. cm	FRANCO CANTIERE	DAL MAGAZZINO	
3010049.24720	24720	US - CW 50	250	7.85	7.00
3010049.24721	24721	US - CW 50	275	7.85	7.00
3010049.24722	24722	US - CW 50	300	7.85	7.00
3010049.24723	24723	US - CW 50	325	7.85	7.00
3010049.24724	24724	US - CW 50	350	7.85	7.00
3010049.24725	24725	US - CW 50	400	7.85	7.00
.....					
3010049.24710	24710	US - CW 75	250	8.30	7.40
3010049.24711	24711	US - CW 75	275	8.30	7.40
3010049.24712	24712	US - CW 75	300	8.30	7.40
3010049.24716	24716	US - CW 75	400	8.30	7.40
.....					
3010049.24700	24700	US - CW 100	250	9.40	8.40
3010049.24701	24701	US - CW 100	275	9.40	8.40
3010049.24702	24702	US - CW 100	300	9.40	8.40
3010049.24704	24704	US - CW 100	350	9.40	8.40
3010049.24706	24706	US - CW 100	400	9.40	8.40

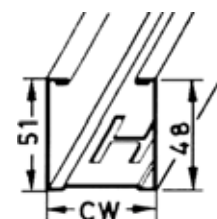

Rigips profili UW Ultrasteel

		Fr/m			
N.	TIPO	LUNGH. cm	FRANCO CANTIERE	DAL MAGAZZINO	
3010049.24730	24730	US - UW 50	400	6.50	5.80
3010049.24731	24731	US - UW 75	400	7.30	6.50
3010049.24732	24732	US - UW 100	400	8.10	7.20

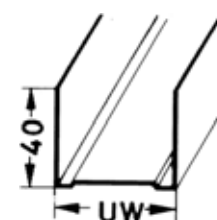

Rigips profili UA

		Fr/m			
N.	TIPO	LUNGH. cm	FRANCO CANTIERE	DAL MAGAZZINO	
3010049.24.121	24521	UA 50	250	21.85	19.50
3010049.24.122	24522	UA 50	275	20.75	18.50
3010049.24.123	24523	UA 50	300	20.75	18.50
3010049.24.527	24527	UA 50	400	20.75	18.50
.....					
3010049.24.131	24531	UA 75	250	23.40	20.90
3010049.24.132	24532	UA 75	275	23.40	20.90
3010049.24.133	24533	UA 75	300	23.40	20.90
3010049.24.537	24537	UA 75	400	23.40	20.90
.....					
3010049.24.151	24551	UA 100	250	27.45	24.50
3010049.24.152	24552	UA 100	275	27.45	24.50
3010049.24.153	24553	UA 100	300	27.45	24.50
3010049.24.557	24557	UA 100	400	27.45	24.50



Rigips profili CD

				Fr/m		
N.		TIPO	LUNGH. cm	FRANCO CANTIERE	DAL MAGAZZINO	
3010049.24.310	24510	CD 60	2.6	5.15	4.60	
3010049.24.311	24511	CD 60	310	5.15	4.60	
3010049.24.314	24514	CD 60	400	5.15	4.60	
3010049.24.515	24515	CD 60	500	5.15	4.60	

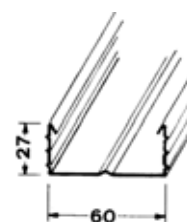

Rigips profili UAP

				Fr/m		
N.		TIPO	LUNGH. cm	FRANCO CANTIERE	DAL MAGAZZINO	
3010049.24.335	24335/24334	UAP 5168	300	6.15	5.50	

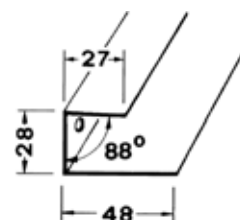

Rigips squadrette AW

					Fr/pezzo	
N.		TIPO	SPESS. mm	LARGH. mm	FRANCO CANTIERE	DAL MAGAZZINO
3010049.24.601	24601	AW 50	2	42	6.30	5.60
3010049.24.602	24602	AW 75	2	67	7.00	6.30
3010049.24.603	24603	AW 100	2	92	8.65	7.70

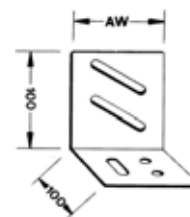

Rigips profilo a cappello HP 60

				Fr/m		
N.		TIPO	LUNGH. cm	FRANCO CANTIERE	DAL MAGAZZINO	
3010049.24.282	24282	HP 60	400	7.30	6.50	
3010049.24.283	24283	HP 60	500	7.30	6.50	

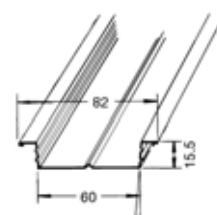

Rigips Sospensione diretta

				Fr/100 pezzi		
N.		TIPO	LARGH. mm	FRANCO CANTIERE	DAL MAGAZZINO	
3010049.24.612	24612	DAH	125	97.50	87.00	

INFO Scatole da 100 pezzi

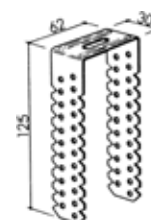

Rigips raccordo per profili CD (6078)

				Fr/100 pezzi		
N.		TIPO		FRANCO CANTIERE	DAL MAGAZZINO	
3010049.24.808	24808	PV - CD		63.95	57.10	

INFO Scatole da 100 pezzi

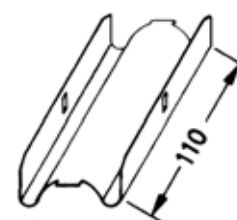

Rigips angolare d'ancoraggio per profili CD

N.		TIPO	Fr/100 pezzi	
			FRANCO CANTIERE	DAL MAGAZZINO
3010049.24.809	24809	WA - CD	37.10	33.10

INFO Scatole da 100 pezzi



Rigips sospensione 6038

N.		TIPO	Fr/100 pezzi	
			FRANCO CANTIERE	DAL MAGAZZINO
3010049.24.840	24837	ASCD	181.20	161.80

INFO Scatole da 100 pezzi



Rigips pendino con occhiello

N.		TIPO	LUNGH. cm	Fr/100 pezzi	
				FRANCO CANTIERE	DAL MAGAZZINO
3010049.24.841	24841	ADO	12.5	19.50	17.40
3010049.24.842	24842	ADO	25	34.30	30.60
3010049.24.843	24843	ADO	37.5	44.70	39.90
3010049.24.844	24844	ADO	50	52.10	46.50
3010049.24.845	24845	ADO	75	73.25	64.50
3010049.24.846	24846	ADO	100	99.90	89.20
3010049.24.848	24848	ADO	120	138.55	123.70
3010049.24.850	24850	ADO	150	162.60	145.20

INFO Con occhiello dim. 4 mm
Scatole da 100 pezzi



Rigips molletta a croce per profilo CD

N.		TIPO	Fr/100 pezzi	
			FRANCO CANTIERE	DAL MAGAZZINO
3010049.24.859	24859	KSV - CD	77.30	69.00

INFO Scatole da 100 pezzi

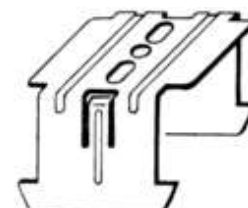

Rigips sospensione diretta regolabile

N.		TIPO	Fr/100 pezzi	
			FRANCO CANTIERE	DAL MAGAZZINO
3010049.24.862	24864	DAJ - 110	362.50	323.60

INFO Scatole da 50 pezzi

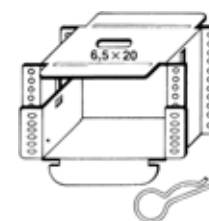

Rigips profilo per scuretto

N.		TIPO	LUNGH. cm	Fr/m	
				FRANCO CANTIERE	DAL MAGAZZINO
3010049.25.109	25109	SFP	300	7.95	7.10

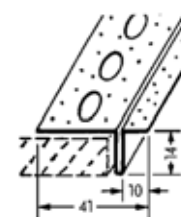

Rigips paraspigolo

				Fr/m		
N.		TIPO	LUNGH. cm	FRANCO CANTIERE	DAL MAGAZZINO	
3010049.25.115	25115	KSW	250	3.70	3.30	
3010049.25.116	25116	KSW	300	3.70	3.30	

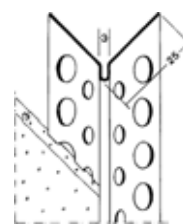

Rigips profilo terminale per bordi arrotondati

				Fr/m		
N.		TIPO	LUNGH. cm	FRANCO CANTIERE	DAL MAGAZZINO	
3010049.25.121	25121	ASP	300	6.05	5.40	

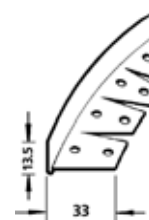

Rigips profilo terminale

				Fr/m		
N.		TIPO	LUNGH. cm	FRANCO CANTIERE	DAL MAGAZZINO	
3010049.25.135	25135	ASPS	275	4.05	3.60	

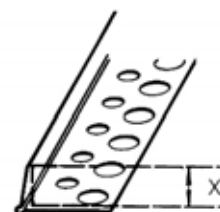

Rigips profilo per scuretto

				Fr/m		
N.		TIPO	LUNGH. cm	FRANCO CANTIERE	DAL MAGAZZINO	
3010049.25.162	25162	AFP	300	7.05	6.30	

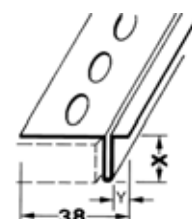

Rigips nastro di feltro bicollante

				Fr/rotolo		
N.		TIPO	LARGH. mm	FRANCO CANTIERE	DAL MAGAZZINO	
3010049.25.214	25214	FS2 30	25	13.10	11.70	
3010049.25.215	25215	FS2 50	43	23.30	20.80	
3010049.25.216	25216	FS2 75	68	35.40	31.60	
3010049.25.217	25217	FS2 100	93	49.05	43.80	

Nastro in feltro, autcollante sui 2 lati.



Rigips striscia PED

				Fr/rotolo		
N.		TIPO	DIMENSIONE mm	LUNGH. m	FRANCO CANTIERE	DAL MAGAZZINO
3010049.25.224	25224	PED 52	50 x 2	30	36.10	32.20
3010049.25.225	25225	PED 54	50 x 4	15	31.80	28.40

Striscia di tenuta 10 mm, autcollante.

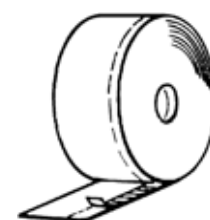

Prezzi esclusi d'iva, vedi condizioni generali

6500 Bellinzona
Tel 091 820 23 23

6616 Losone
Tel 091 751 99 41

6710 Biasca
Tel 091 873 01 30

6572 Quartino
Tel 091 858 22 37

www.reguscireco.ch
info@reguscireco.ch

01 12 2016

110

Rigips viti rapide TN

					Fr/1000 pezzi		
N.	TIPO	DIAMETRO mm	LUNGH. mm	pezzi / scatola	FRANCO CANTIERE	DAL MAGAZZINO	
3010049.25.301	25441	TN	3.5	25	1000	21.30	19.00
3010049.25.302	25442	TN	3.5	35	1000	26.10	23.30
3010049.25.443	25443	TN	3.5	45	1000	37.55	33.50

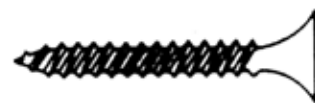

Rigips viti rapide TNH

					Fr/1000 pezzi		
N.	TIPO	DIAMETRO mm	LUNGH. mm	pezzi / scatola	FRANCO CANTIERE	DAL MAGAZZINO	
3010049.25.312	25456	TNH	3.8	35	1000	37.20	33.20
3010049.25.313	25457	TNH	3.8	45	1000	53.00	47.30
3010049.25.314	25458	TNH	3.8	55	500	78.85	70.40

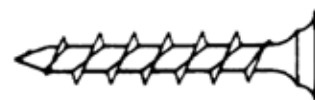

INFO

Rigips viti autofilettanti TB

					Fr/1000 pezzi		
N.	TIPO	DIAMETRO mm	LUNGH. mm	pezzi / scatola	FRANCO CANTIERE	DAL MAGAZZINO	
3010049.25.331	25451	TB	3.5	25	1000	51.75	46.20
3010049.25.332	25452	TB	3.5	35	1000	68.00	60.70



Rigips viti per lamiera BS

					Fr/1000 pezzi		
N.	TIPO	DIAMETRO mm	LUNGH. mm	pezzi / scatola	FRANCO CANTIERE	DAL MAGAZZINO	
3010049.25.373	25373	BS	4.2	14	1000	40.00	35.70



Rigips Rivetti in Alu

				Fr/100 pezzi		
N.	TIPO	SPESS. mm		FRANCO CANTIERE	DAL MAGAZZINO	
3010049.25.371	25371	BNA	3.2	13.50	11.90	

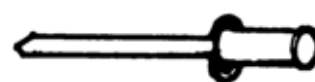

INFO Scatole da 100 pezzi

Rigips viti automaschianti

					Fr/1000 pezzi		
N.	TIPO	DIAMETRO mm	LUNGH. mm	pezzi / scatola	FRANCO CANTIERE	DAL MAGAZZINO	
3010049.25.372	25372	BS	4.2	13	93.90	83.80	



INFO Scatole da 1000 pezzi

Rigips tasselli a chiodo MNA-Z

					Fr/scatola		
N.	TIPO	LARGH. mm	LUNGH. mm		FRANCO CANTIERE	DAL MAGAZZINO	
3010049.25.430	25430	MNA-Z	6	35	25.75	23.00	
3010049.25.432	25432	MNA-Z	6	50	28.60	25.50	
3010049.25.433	25433	MNA-Z	8	60	40.50	36.10	
3010049.25.434	25434	MNA-Z	8	80	45.00	40.20	



INFO Scatole da 100 pezzi

Prezzi esclusi d'iva, vedi condizioni generali

6500 Bellinzona
Tel 091 820 23 23

6616 Losone
Tel 091 751 99 41

6710 Biasca
Tel 091 873 01 30

6572 Quartino
Tel 091 858 22 37

www.reguscireco.ch
info@reguscireco.ch

01 12 2016

111

Rigips molletta Nonius NK

N.		TIPO	Fr/100 pezzi		DAL
			FRANCO CANTIERE		MAGAZZINO
3010049.25.440	25440	NK	24.40		21.80

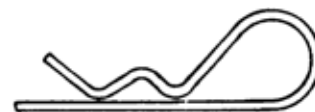

INFO Scatola da 100 pezzi

Rigips caviglie Kunkel

N.		TIPO	DIMENSIONE	Fr/scatola		DAL
			mm	FRANCO CANTIERE		MAGAZZINO
3010049.25.481	25481	DL 38	5 x 38	72.50		64.80



INFO Scatola da 100 pezzi

Eterplan - Plus

	SPESS. mm	DIMENSIONE cm	kg / m ²	Fr/m ²	
				FRANCO CANTIERE	DAL MAGAZZINO
3040331.12	6	253 x 125	11.2	59.15	52.65
3040331.13	8	253 x 125	15.0	72.55	64.55
3040331.14	10	253 x 125	19.5	85.15	75.80
3040331.15	15	253 x 125	29.0	93.40	83.40
3040331.16	20	253 x 125	40.0	120.10	107.20

Lastra Eternit liscia da una parte, colore grigio naturale, adatto per pareti interne ed esterne, resistenti all'acqua. Lastre originali bordi non refilati.



Plancolor Natura

	TIPO	SPESS. mm	DIMENSIONE mm	kg / m ²	Fr/m ²	
					FRANCO CANTIERE	DAL MAGAZZINO
3040331.31	Vulcanit	8	2530 x 125-7	17.0	1.00	1.00

Lastra Eternit liscia da una parte, colorata, adatto per pareti interne ed esterne resistenti all'acqua. Lastre originali bordi non refilati.

Pical H

	SPESS. mm	DIMENSIONE cm	kg / m ²	Fr/m ²	
				FRANCO CANTIERE	DAL MAGAZZINO
3040331.21	6	250 x 125	5.8	36.40	32.50
3040331.22	8	250 x 125	7.7	49.30	44.00
3040331.23	10	250 x 125	9.6	60.00	53.50
3040331.24	15	250 x 125	14.4	90.20	80.50
3040331.25	20	250 x 125	19.2	121.50	108.50
3040331.26	25	250 x 125	24.0	125.70	112.20

Lastra Eternit porosa isolante che impedisce la prorogazione del fuoco, insensibile all'umidità.



Duripanel 1 non levigato

	SPESS. mm	DIMENSIONE cm	kg / m ²	Fr/m ²	
				FRANCO CANTIERE	DAL MAGAZZINO
7020350.10	10	260 x 125	12.5	17.75	17.20
7020350.16.1	16	260 x 125	20.0	24.95	24.20
7020350.18	18	260 x 125	22.5	26.80	26.00
7020350.20	20	260 x 125	25.0	31.15	30.20
7020350.28	28	260 x 125	35.0	43.10	41.80

Pannello truciolare legato con cemento, non calibrato. Ideale per lavori esterni.

INFO	Resistenza al fuoco per applicazioni secondo info tecniche VKF/AEAI: - 18 mm = F 30 / EI 30 - 28 mm = F 60 / EI 30 - 40 mm = F90 / EI 30
-------------	---



Fermacell

Pannelli universali per soffitti, pareti, rivestimenti e pavimenti, alta resistenza al fuoco (grado di combustibilità 6q.3) proprietà idrofughe per applicazioni in locali umidi.

Fermacell Lastre

N.	SPESS. mm	DIMENSIONE cm	Fr/m ²		
			FRANCO CANTIERE	DAL MAGAZZINO	
3010051.11	70101	10	150 x 100	9.35	9.05
3010051.12	71002	12.5	150 x 100	11.35	11.00
3010051.12.1	71135	12.5	254 x 125	11.05	10.70
3010051.13	72101	15	150 x 100	15.45	14.95
3010051.13.1	72135	15	254 x 125	15.45	14.95
3010051.13.2	72133	15	275 x 125	15.45	14.95
3010051.14	73001	18	150 x 100	19.10	18.50

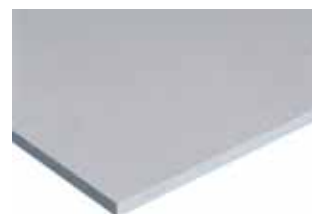

Pannelli di fibra di gesso composti esclusivamente di gesso d'estrazione di origine naturale e cellulosa derivata dal riciclaggio della carta, addizionati all'acqua questi due composti naturali subiscono durante la fabbricazione delle fasi di compressione ad alta pressione e un essiccazione ad alte temperature che conferiscono a questi pannelli una rigidità incomparabile e delle superfici piane, lisce e neutre.

Fermacell Lastre Powerpanel H.

N.	SPESS. mm	LARGH. cm	LUNGH. cm	Fr/m ²		
				FRANCO CANTIERE	DAL MAGAZZINO	
3010051.12.H20	75052	12.5	100	125	28.75	27.85
3010051.12.H20.260	75050	12.5	125	260	28.75	27.85

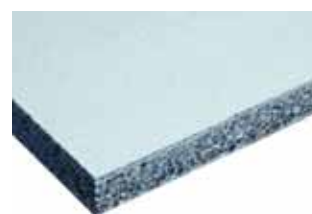

Fermacell stucco per giunti

N.	palette/ sacco	kg / sacco	Fr/sacco		
			FRANCO CANTIERE	DAL MAGAZZINO	
3010051.15	79001	108	5	10.80	10.45



Fermacell lisciatura

N.	kg / bidone	Fr/kg		
		FRANCO CANTIERE	DAL MAGAZZINO	
3010051.16	79002	12	3.25	3.15



Fermacell colla per giunti

N.	pezzi / cartone	ml / cartuccia	Fr/pezzo		
			FRANCO CANTIERE	DAL MAGAZZINO	
3010051.17	79023	25	310	11.20	10.85



Prezzi esclusi d'iva, vedi condizioni generali

6500 Bellinzona
Tel 091 820 23 23

6616 Losone
Tel 091 751 99 41

6710 Biasca
Tel 091 873 01 30

6572 Quartino
Tel 091 858 22 37

www.reguscireco.ch
info@reguscireco.ch

01 12 2016

114

Fermacell viti

					Fr/scatola	
N.		DIAMETRO mm	LUNGH. mm	pezzi / scatola	FRANCO CANTIERE	DAL MAGAZZINO
3010051.18	79011	3.9	30	1000	18.75	18.15
3010051.18.250	79021	3.9	30	250	7.35	7.10
3010051.19	79047	3.9	45	1000	26.60	25.80
3010051.24	79010	3.9	19	1000	18.15	17.60
3010051.25	79013	3.9	22	1000	19.15	18.55



Fermacell taglierino

		Fr/pezzo	
N.		FRANCO CANTIERE	DAL MAGAZZINO
3010051.20	79015	12.70	12.30



Fermacell spatole

			Fr/pezzo	
N.		LARGH. mm	FRANCO CANTIERE	DAL MAGAZZINO
3010051.21	79030	250	9.90	9.60
3010051.22	79031	450	14.20	13.75



Fermacell nastro per giunti

				Fr/pezzo	
N.		LARGH. mm	LUNGH. m	FRANCO CANTIERE	DAL MAGAZZINO
3010051.23	79026	70	50	12.70	12.30



Fermacell malta adesiva

			Fr/sacco	
N.		kg / sacco	FRANCO CANTIERE	DAL MAGAZZINO
3010051.26.20	79043	20	13.60	13.20



Fermacell colla x lastre pavimento

			Fr/bidone	
N.		kg / bidone	FRANCO CANTIERE	DAL MAGAZZINO
3010051.27	79022	1	19.40	18.80



Prezzi esclusi d'iva, vedi condizioni generali

6500 Bellinzona
Tel 091 820 23 23

6616 Losone
Tel 091 751 99 41

6710 Biasca
Tel 091 873 01 30

6572 Quartino
Tel 091 858 22 37

www.reguscireco.ch
info@reguscireco.ch

01 12 2016

115

Fermacell granulato di livellamento

				Fr/sacco	
N.		litri / sacco		FRANCO CANTIERE	DAL MAGAZZINO
3010051.28	78011	50		19.40	18.80



Fermacell lastre per pavimento

					Fr/m ²	
N.		SPESS. mm	LARGH. cm	LUNGH. cm	FRANCO CANTIERE	DAL MAGAZZINO
3010051.29	76101	20	50	150	24.40	23.65
3010051.30	76141	25	50	150	27.55	26.70

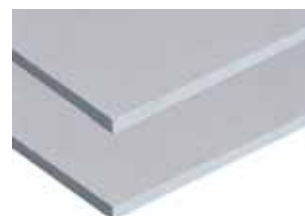

Fermacell lastre per pavimento HF

				Fr/m ²	
N.		SPESS. mm	DIMENSIONE cm	FRANCO CANTIERE	DAL MAGAZZINO
3010051.33	76045	30	150 x 50	31.60	30.65

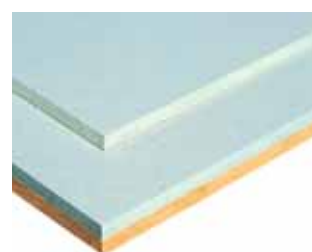

Fermacell viti H.2.O

					Fr/scatola	
N.		DIAMETRO mm	LUNGH. mm	pezzi / scatola	FRANCO CANTIERE	DAL MAGAZZINO
3010051.34.250	79121	3.9	40	250	27.80	26.95
3010051.34.500	79120	3.9	35	500	25.40	24.60
3010051.35.500	79122	3.9	50	500	31.70	30.75



Caminetti	118
Barbecue Sardegna	118
Barbecue Niagara White	118
Barbecue Saint Malò	118
Barbecue Saragoza	118
Accessori caminetti	119
Mattoni e tavole refrattarie	119
Sakret Malta per caminetti	119
Tubo Alu per aria calda	119
Granulato per stufa (Pellet)	120
Carbonella di legno	120

Barbecue Sardegna

N.		DIMENSIONE cm	Fr/pezzo	
			FRANCO CANTIERE	DAL MAGAZZINO
0080350.150190	150190	114 x 64 x 210.5	332.00	296.30

Barbecue Niagara White

N.		DIMENSIONE cm	Fr/pezzo	
			FRANCO CANTIERE	DAL MAGAZZINO
0080350.200490	200520	114 x 72 x 170	0.00	500.00

Barbecue Saint Malò

N.		DIMENSIONE cm	Fr/pezzo	
			FRANCO CANTIERE	DAL MAGAZZINO
0080350.355061	350061	176.5 x 69 x 225	806.00	720.00

Barbecue Saragoza

N.		DIMENSIONE cm	Fr/pezzo	
			FRANCO CANTIERE	DAL MAGAZZINO
0080350.400031	400031	147 x 88 x 238.5	790.00	790.00



Prezzi esclusi d'iva, vedi condizioni generali

6500 Bellinzona
Tel 091 820 23 23

6616 Losone
Tel 091 751 99 41

6710 Biasca
Tel 091 873 01 30

6572 Quartino
Tel 091 858 22 37

www.reguscireco.ch
info@reguscireco.ch

01 12 2016

118

Mattoni e tavelle refrattarie

	DIMENSIONE cm	Fr/pezzo	
		FRANCO CANTIERE	DAL MAGAZZINO
0070007.12	25 x 12 x 2	3.10	2.75
0070007.13	25 x 12 x 3	3.10	2.75
0070007.14	25 x 12 x 4	3.90	3.45
0070007.15	25 x 12 x 6	5.20	4.60
0070007.17	30 x 9 x 6	5.20	4.60
0070007.19	30 x 15 x 3	6.75	6.00
0070007.20	30 x 15 x 4	8.30	7.40
0070007.22	30 x 20 x 3	8.30	7.40
0070007.23	30 x 20 x 4	9.50	8.40
0070007.25	40 x 15 x 3	9.00	7.95
0070007.26	40 x 15 x 4	10.40	9.30
0070007.27	40 x 20 x 3	10.60	9.50
0070007.28	40 x 20 x 4	12.40	11.00
0070007.31	50 x 20 x 3	13.60	11.50

Sakret Malta per caminetti

	kg / sacco	Fr/sacco	
		FRANCO CANTIERE	DAL MAGAZZINO
0030026.21	30	34.80	31.00

Malta per la posa di canne per camino, mattoni refrattari e riparazioni di caminetti.

Tubo Alu per aria calda

	DIAMETRO cm	Fr/m	
		FRANCO CANTIERE	DAL MAGAZZINO
0080630.11	100	18.00	16.00
0080630.12	120	23.60	21.00
0080630.13	140	26.90	24.00
0080630.13.1	160	28.00	25.00
0080630.14	200	30.30	27.00



Granulato per stufa (Pellet)

	kg / sacco	Fr/sacco	
		FRANCO CANTIERE	DAL MAGAZZINO
0080550.1	15	5.90	5.15



Carbonella di legno

	kg / sacco	Fr/kg	
		FRANCO CANTIERE	DAL MAGAZZINO
0080700.13	10	1.80	1.60



Isolazioni	122	Pannelli isolanti 1 con freno vapore BCP	139
Lastre Heraklith C	122	Flumroc pannelli tipo 1	139
Tektalan E-21 (SW3)	122	Flumroc pannelli tipo 3	139
Heradesign Superfine	123	Flumroc pannelli tipo DUO	139
Heradesign Fine	123	Flumroc pannelli tipo ECCO	140
Heradesign Micro	123	Flumroc pannelli tipo IGLOO	140
Lastre Styrofoam IB/X	124	Flumroc pannelli per tetti 341	140
Roofmate SL-A	124	Flumroc pannelli pavimento	140
Swisspor XPS 300 GE	125	Flumroc antincendio FPI 700	141
Wedi pannello da costruzione	126	Flumroc Lana in fiocchi	141
Wedi pannello da costruzione "Piccolo"	126	Materassi antincendio FMI 500 Alu puro rinforzato	141
Wedi elementi per bagni	126	Flumroc pannelli TRIA	141
Thumaphon**	126	Flumroc pannelli SOLO	142
Wedi Ranelle metallo	126	Flumroc pannelli isolanti PRIMA	142
Wedi set Distanziatori pannelli bagno	126	Flumroc pannelli PARA	142
Lastre Polistirolo	127	Flumroc pannelli MEGA	143
Blocchi in polistirolo per risparmi EPS 15	128	Flumroc pannelli TOPA	143
Polistirolo EPS 20 facciate	128	Graffe di sostegno MS per pannelli TOPA	143
Neopor Polistirolo EPS per facciate	128	Flumroc pannelli ESTRA	143
Polistirolo Espanso EPS 20 con battuta	128	Idikell M4021/05	144
Polistirolo per tetti EPS 150 con battuta	129	Fonostop Duo isolante acustico	144
Sacchi per riciclo polistirolo	129	Isolmant N special isolante acustico	144
Sughero Biondo in lastre	129		
Sugherolite media 4/8	129		
Legante KO Glass per Sugherolite	129		
Swisspor PUR	130		
Swisspor tetto - V Polymer	130		
Bauder PIR M	130		
Foamglas tipo T 4 (Muri - Tetti)	131		
Foamglas tipo Floor Board (Pavimenti)	131		
Foamglas tipo Wall Board (Muri)	131		
Foamglas tipo S3 (Pavimenti carrozzabili)	131		
Foamglas tipo F (Sottomurazioni - Fondazione)	132		
Foamglas tipo Floor Board F (Sottomurazioni - Fondazioni)	132		
Foamglas adesivo PCS 56	132		
Foamglas adesivo PCS 78	132		
Foamglas adesivo PCS 164	132		
ISOVER	133		
Isover Unirol 035	134		
Isover PB M 035 Kraft	134		
Isover PBM035 senza rivestimento Kraft	134		
Isover PBF032 senza rivestimento	135		
Isover PBA 031 senza rivestimento	135		
(Isover Luro HDF 614) / Isotherm GD 035	135		
Isover Luro 814	136		
Isover PS 81 pavimento	136		
Isover Climatel 2-S	136		
Isover lana Triv	136		
Isover Flammex tipo N	136		
Isover Flammex tipo SR	137		
Isover Vario KM Duplex	137		
Velo nero Paratex	138		
R Foil isolante riflettente DBA	138		
R Foil nastro autocollante ALU	138		
Rotoli Superisol.	138		
Strisce PE contromuro	138		
Pannelli isolanti per pareti Rigips	138		

Lastre Heraklith C

	SPESS. mm	DIMENSIONE cm	Fr/m ²	
			FRANCO CANTIERE	DAL MAGAZZINO
3010003.12	25	200 x 60	25.90	23.10
3010003.13	35	200 x 60	31.10	27.75
3010003.14	50	200 x 60	40.20	35.85



Heraklith C è una lastra di materiale da costruzione leggero in lana al cemento per applicazioni interne ed esterne con le più svariate caratteristiche, quali isolamento termico, isolamento acustico e protezione antincendio. Il legante le conferisce un colore grigiastro. L'applicazione principale è l'impiego come strato intermedio nell'armatura durante il rivestimento di calcestruzzo.

Tektalan E-21 (SW3)

	SPESS. mm	DIMENSIONE cm	Fr/m ²	
				PARTENZA FABBRICA
3010004.035	35	60 x 100		37.90
3010004.050	50	60 x 100		47.25
3010004.075	75	60 x 100		66.20
3010004.100	100	60 x 100		85.40
3010004.125	125	60 x 100		102.95
3010004.150	150	60 x 100		118.95



La struttura a 3 strati di Tektalan E-21 è formata da un nucleo di lana minerale Heralan resistente alla compressione e non infiammabile e da uno strato superiore in lana di legno alla magnesite spess. ca. 5 mm su entrambi i lati. Il pannello isolante rivestito di calcestruzzo è particolarmente indicato per i soffitti nei seminterrati con elevati requisiti di protezione antincendio e isolamento acustico, in particolare per i garage sotterranei, grazie alla buona resistenza allo sporco e all'altissima resilienza.

INFO	Conduktività termica:	nucleo:	0.043 W/(mK)
		strato superiore:	0.150 W/(mK)
	Protezione antincendio:	F 30 sotto il soffitto a travi di legno	
		F 90 sotto il solaio di cemento armato	

Supplementi

		Fr/ pezzi
3010002.101	battuta longitudinale	2.35
3010002.102	battuta frontale	2.05
3010002.103	battute tutt'intorno	4.00

Heradesign Superfine

		Fr/m ²	
		SPESS. mm	PARTENZA FABBRICA
3010005.10.15		15	25.70
3010005.10.25		25	32.30
3010005.10.35		35	38.60



Pannello acustico in fibra di legno a fibre extrafini.

INFO	Formati standard:	60 x 60 - 120 x 60 - 62.5 x 62.5 - 125 x 62.5 cm
	Colore:	naturale
	Spigoli:	vivi

Heradesign Fine

		Fr/m ²	
		SPESS. mm	PARTENZA FABBRICA
3010005.11.15		15	22.50
3010005.11.25		25	28.20
3010005.11.35		35	33.80



Pannello acustico in fibra di legno a fibre fini.

INFO	Formati standard:	60 x 60 - 120 x 60 - 62.5 x 62.5 - 125 x 62.5 cm
	Colore:	naturale
	Spigoli:	vivi

Heradesign Micro

		Fr/m ²	
		SPESS. mm	PARTENZA FABBRICA
3010005.12.25		25	35.00
3010005.12.35		35	45.30



Verniciato a spruzzo.

INFO	Formati standard:	60 x 60 - 120 x 60 - 62.5 x 62.5 - 125 x 62.5
	Colore:	chiaro naturale
	Spigoli:	vivi

Lastre Styrofoam IB/X

	SPESS. mm	DIMENSIONE cm	pannelli / pacco	m ² / pacco	Fr/m ²	
					FRANCO CANTIERE	DAL MAGAZZINO
3010055.10.1	10	120 x 60.0	40	29.09	11.90	10.60
3010055.20	20	125 x 60.0	20	15.00	9.40	8.40
3010055.0030	30	120 x 60.0	12	8.64	14.00	12.50
3010055.0040	40	120 x 60.0	9	6.48	18.70	16.70
3010055.0050	50	120 x 60.0	8	5.76	23.40	20.90
3010055.0060	60	120 x 60.0	6	4.32	28.00	25.00
3010055.0080	80	120 x 60.0	5	3.60	37.30	33.30
3010055.0100	100	120 x 60.0	4	2.88	46.70	41.70
3010055.0120	120	120 x 60.0	3	2.16	56.00	50.00
3010055.140	140	125 x 60.0	3	2.25	65.40	58.40
3010055.160	160	125 x 60.0	2	1.50	75.60	67.50
3010055.180	180	125 x 60.0	2	1.50	85.45	76.30



Isolamento termico nell'edilizia, (muratura doppia oppure isolamento interno) dove la barriera vapore non è normalmente necessaria. Superficie ruvida, spigoli vivi. Ugualmente raccomandato per l'isolamento di impianti frigoriferi e celle di congelamento.

Supplementi Styrofoam

Battute a partire da 40 mm: 1,50 Fr/m²

Maschio e femmina con righe a partire da 40 mm: 1,70 Fr/m²

INFO Peso specifico: min. 32 kg/m³

Roofmate SL-A

	SPESS. mm	DIMENSIONE cm	pannelli / pacco	m ² / pacco	Fr/m ²	
					FRANCO CANTIERE	DAL MAGAZZINO
3010056.30	30	125 x 60	14	10.50	12.20	10.90
3010056.40	40	125 x 60	10	7.50	16.30	14.50
3010056.50	50	125 x 60	8	6.00	20.40	18.20
3010056.60	60	125 x 60	7	5.25	24.45	21.80
3010056.80	80	125 x 60	5	3.75	32.50	29.00
3010056.100	100	125 x 60	4	3.00	40.65	36.30
3010056.120	120	125 x 60	3	2.25	48.70	43.50
3010056.140	140	125 x 60	3	2.25	57.00	50.90
3010056.160	160	125 x 60	2	1.50	65.20	58.20
3010056.180	180	125 x 60	2	1.50	78.40	70.00

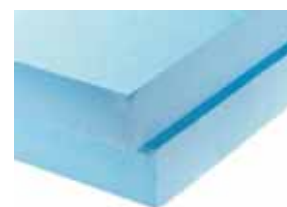

Isolamento termico di tetti piani eseguiti secondo il sistema tradizionale oppure alla rovescia, tetti inclinati, delle parti interrate delle facciate perimetrali. Superfici lisce, con battuta su tutti i lati.

INFO Peso specifico: min. 33 kg/m³

Swisspor XPS 300 GE

	SPESS. mm	DIMENSIONE cm	m ² / pacco	Fr/m ²	
				FRANCO CANTIERE	DAL MAGAZZINO
3010053.GE020	20	125 x 60	15.00	7.75	6.90
3010053.GE030	30	125 x 60	10.50	10.75	9.60
3010053.GE040	40	125 x 60	7.50	14.35	12.80
3010053.GE050	50	125 x 60	6.00	17.95	16.00
3010053.GE060	60	125 x 60	5.25	21.50	19.20
3010053.GE080	80	125 x 60	3.75	28.70	25.60
3010053.GE100	100	125 x 60	3.00	35.90	32.00
3010053.GE120	120	125 x 60	2.25	43.00	38.40
3010053.GE140	140	125 x 60	2.25	50.20	44.80
3010053.GE160	160	125 x 60	2.25	57.40	51.20
3010053.GE180	180	125 x 60	1.50	67.60	60.30
3010053.GE200	200	125 x 60	1.50	75.10	67.00

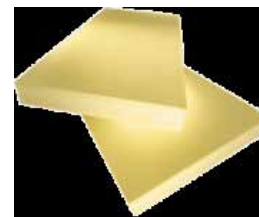

Polistirolo estruso. tipo GE strutturato, spigoli lisci

INFO Classe antincendio 5.1

Valore conduttività termica W (mk)
 < 60 = 0.033
 > 80 = 0.035

Wedi pannello da costruzione

	SPESS. mm	DIMENSIONE cm	Fr/m ²	
			FRANCO CANTIERE	DAL MAGAZZINO
3010059.10	10	250 x 60	44.75	39.95
3010059.11	20	250 x 60	48.60	43.40
3010059.11.1	30	250 x 60	55.35	49.40
3010059.12	40	250 x 60	62.35	55.65
3010059.13	50	250 x 60	68.65	61.30



Pannello da costruzione in Styrofoam con una rete in fibra di vetro sui due lati e rivestito con malta speciale. Leggero, stabile e di facile montaggio. Supporto ideale per piastrelle e intonaci di ogni tipo.

INFO Resistente alla diffusione del vapore.
Indice di conduttività termica: 0,036 W/mK

Wedi pannello da costruzione "Piccolo"

	SPESS. mm	DIMENSIONE cm	Fr/m ²	
			FRANCO CANTIERE	DAL MAGAZZINO
3010059.06	6	125 x 60	41.95	37.45

Wedi elementi per bagni

	DIMENSIONE cm	Fr/pezzo	
		FRANCO CANTIERE	DAL MAGAZZINO
3010059.20	177 x 60	88.30	78.85

Thumaphon**

	SPESS. mm	DIMENSIONE cm	Fr/m ²	
			FRANCO CANTIERE	DAL MAGAZZINO
3010059.51	4	100 x 60	20.80	18.55
3010059.52	9	100 x 60	30.35	27.10
3010059.53	15	100 x 60	44.70	39.90



Pannello da costruzione, per l'interno, per l'isolamento fonico e termico e come strato di separazione.

INFO ** Articolo non disponibile in magazzino, da comandare

Wedi Ranelle metallo

	TIPO	pezzi / scatola	Fr/100 pezzi	
			FRANCO CANTIERE	DAL MAGAZZINO
3010059.901	35	100	41.50	37.05

Wedi set Distanziatori pannelli bagno

	N.	pezzi / pacco	Fr/pezzo	
			FRANCO CANTIERE	DAL MAGAZZINO
3010059.910	100914	100	7.90	7.05



Piattello di fissaggio con isolamento acustica integrata, perno da 100 mm, in materiale sintetico, fissaggio a vite.

Lastre Polistirolo

	TIPO	SPESS. mm	DIMENSIONE cm	Fr/m ²	
				FRANCO CANTIERE	DAL MAGAZZINO
3010075.15.10	EPS 15	10	50 x 100	1.70	1.50
3010075.15.15	EPS 15	15	50 x 100	2.60	2.30
3010075.15.20	EPS 15	20	50 x 100	2.95	2.60
3010075.15.25	EPS 15	25	50 x 100	3.70	3.30
3010075.15.30	EPS 15	30	50 x 100	4.40	3.90
3010075.15.40	EPS 15	40	50 x 100	5.85	5.20
3010075.15.50	EPS 15	50	50 x 100	7.40	6.60
3010075.15.60	EPS 15	60	50 x 100	8.90	7.90
3010075.15.80	EPS 15	80	50 x 100	11.80	10.50
3010075.15.100	EPS 15	100	50 x 100	14.70	13.10
3010075.15.120	EPS 15	120	50 x 100	20.40	18.20
3010075.15.150	EPS 15	150	50 x 100	22.10	19.70
3010075.15.200	EPS 15	200	50 x 100	29.40	26.20
3010075.15.250	EPS 15	250	50 x 100	36.80	32.80
.....					
3010075.20.10	EPS 20	10	50 x 100	1.95	1.70
3010075.20.20	EPS 20	20	50 x 100	3.40	3.00
3010075.20.15	EPS 20	15	50 x 100	2.95	2.60
3010075.20.25	EPS 20	25	50 x 100	4.30	3.80
3010075.20.30	EPS 20	30	50 x 100	5.20	4.60
3010075.20.40	EPS 20	40	50 x 100	5.90	5.20
3010075.20.50	EPS 20	50	50 x 100	8.55	7.60
3010075.20.60	EPS 20	60	50 x 100	10.20	9.10
3010075.20.80	EPS 20	80	50 x 100	13.70	12.20
3010075.20.100	EPS 20	100	50 x 100	17.10	15.20
3010075.20.120	EPS 20	120	50 x 100	20.40	18.20
3010075.20.150	EPS 20	150	50 x 100	25.60	22.80
3010075.20.200	EPS 20	200	50 x 100	34.10	30.40
.....					
3010075.30.10	EPS 30	10	50 x 100	2.95	2.60
3010075.30.20	EPS 30	20	50 x 100	5.30	4.70
3010075.30.25	EPS 30	25	50 x 100	6.60	5.90
3010075.30.30	EPS 30	30	50 x 100	8.00	7.10
3010075.30.40	EPS 30	40	50 x 100	10.60	9.40
3010075.30.50	EPS 30	50	50 x 100	13.25	11.80
3010075.30.60	EPS 30	60	50 x 100	15.80	14.10
3010075.30.80	EPS 30	80	50 x 100	21.10	18.80
3010075.30.100	EPS 30	100	50 x 100	26.40	23.50
3010075.30.120	EPS 30	120	50 x 100	31.60	28.20
3010075.30.150	EPS 30	150	50 x 100	39.60	35.30
3010075.30.200	EPS 30	200	50 x 100	52.70	47.00



Lastre in schiuma bianca di polistirolo espanso, per l'isolazione termica e acustica. Per incollare le lastre fra di loro o su sottofondi, impiegare colle esenti da solventi, classe anincendio 5,1 non adatte al rivestimento di facciate.

INFO	Densità:	EPS 15:	15 kg/m ³
		EPS 20:	20 kg/m ³
		EPS 30:	30 kg/m ³

Blocchi in polistirolo per risparmi EPS 15

	Fr/m ³	
	FRANCO CANTIERE	DAL MAGAZZINO
3010075.100	135.50	121.00

Polistirolo EPS 20 facciate

	SPESS. mm	DIMENSIONE cm	Fr/m ²	
			FRANCO CANTIERE	DAL MAGAZZINO
3010085.13	80	100 x 50	13.70	12.20
3010085.14	100	100 x 50	17.10	15.20
3010085.15	120	100 x 50	20.40	18.20
3010085.16	140	100 x 50	23.90	21.30
3010085.17	160	100 x 50	27.30	24.30
3010085.18	180	100 x 50	30.70	27.40
3010085.19	200	100 x 50	34.10	30.40



Lastre in polistirolo adatte per isolamento di facciate.

INFO Densità: 20 kg/m³

Neopor Polistirolo EPS per facciate

	m ² / pacco	SPESS. mm	DIMENSIONE cm	Fr/m ²	
				FRANCO CANTIERE	DAL MAGAZZINO
3010087.080	3.00	80	100 x 50	18.20	16.20
3010087.100	2.50	100	100 x 50	22.80	20.30
3010087.120	2.00	120	100 x 50	27.40	24.40
3010087.140	1.50	140	100 x 50	32.00	28.50
3010087.160	1.50	160	100 x 50	36.50	32.50
3010087.180	1.00	180	100 x 50	41.00	36.50
3010087.200	1.00	200	100 x 50	45.70	40.70

Polistirolo Espanso EPS 20 con battuta

	SPESS. mm	DIMENSIONE cm	Fr/m ²	
			FRANCO CANTIERE	DAL MAGAZZINO
3010080.16	80	100 x 50	14.80	13.20
3010080.15	100	100 x 50	18.40	16.40
3010080.14	120	100 x 50	22.10	19.70

INFO Con battuta sui 4 lati.
Densità: 20 kg/m³



Polistirolo per tetti EPS 150 con battuta

	SPESS. mm	DIMENSIONE cm	Fr/m ²	
			FRANCO CANTIERE	DAL MAGAZZINO
3010074.100	100	100 x 100	21.20	18.90
3010074.120	120	100 x 100	25.50	22.70
3010074.140	140	100 x 100	29.70	26.50

INFO Con battuta sui 4 lati.
Densità: 30 kg/m³

Sacchi per riciclo polistirolo

	Fr/pezzo	
	FRANCO CANTIERE	DAL MAGAZZINO
3010089	16.80	15.00

Sughero Biondo in lastre

	SPESS. mm	DIMENSIONE cm	Fr/m ²	
			FRANCO CANTIERE	DAL MAGAZZINO
3010090.10.1	10	100 x 50	12.10	10.80
3010090.20.11	20	100 x 50	17.50	15.60
3010090.30.1	30	100 x 50	24.00	21.40
3010090.40.1	40	100 x 50	31.20	27.80

Sugherolite media 4/8

	litri / sacco	Fr/m ³	
		FRANCO CANTIERE	DAL MAGAZZINO
3010095.61	125	470.00	420.00

Si presenta sottoforma di granuli irregolari a granulometrie varie. Viene ottenuto da un particolare trattamento di frantumazione della corteccia sugherosa. Dopo la frantumazione e macinazione i granuli di sughero vengono liberati dalle scorie porose e legnose, selezionati e bolliti per almeno 1 ora onde eliminare sostanze organiche residue. Questo prodotto è considerato biologicamente puro e consente un perfetto isolamento termico-acustico. Viene usato a secco o miscelato con altri materiali quali legante KOGlass, cemento, ecc.



INFO

Peso a secco:	70/100 kg/m ³
Peso con legante:	140/170 kg/m ³
Conducibilità termica (l):	0,045 W/mk
Resistenza alla compressione di deformazione:	0,8/1 kg/cm ²
Resistenza combustibilità:	Classe 4.3
Consumo:	8 sacchi per 1 m ³
Granulometria:	4/8 mm

Legante KO Glass per Sugherolite

	kg / bidone	Fr/bidone	
		FRANCO CANTIERE	DAL MAGAZZINO
3010095.101	70	164.70	147.00

Liquido inorganico atossico, serve per la miscelazione dei granuli di sughero onde ottenere dopo la posa una massa stabile e isolante. KO Glass si vetrifica a contatto con l'aria rendendo lo strato di granuli di sughero pedonabili dopo breve tempo a seconda della temperatura dell'aria.

INFO Consumo: 1 bidone per 1 m³ di Sugherolite



Swisspor PUR

	SPESS. mm	DIMENSIONE cm	m ² / pacco	Fr/m ²	
				FRANCO CANTIERE	DAL MAGAZZINO
3010110.020.1	20	120 x 60	14.40	13.25	11.80
3010110.030.1	30	120 x 60	11.52	16.95	15.10
3010110.040.1	40	120 x 60	8.64	20.10	17.90
3010110.050.1	50	120 x 60	7.20	23.10	20.60
3010110.060.1	60	120 x 60	5.76	24.50	21.80
3010110.080.1	80	120 x 60	4.32	27.80	24.80
3010110.100.1	100	120 x 60	2.88	34.20	30.50
3010110.120.1	120	120 x 60	2.88	41.00	36.60
3010110.140.1	140	120 x 60	2.16	47.85	42.70
3010110.160.1	160	120 x 60	2.16	54.65	48.80



Pannelli d'isolazione in schiuma rigida di poliuretano esente da CFC, con rivestimento su due lati in velo vetro. Particolarmente indicati per l'isolazione di doppia muratura, pavimenti, tetti, ecc. (secondo Norme SIA 279).

Swisspor tetto - V Polymer

	SPESS. mm	DIMENSIONE cm	FRANCO CANTIERE	Fr/m ²	
				DAL MAGAZZINO	
3010600.60	80	235 x 100	47.70	44.70	
3010600.61	100	235 x 100	56.50	52.90	
3010600.62	120	235 x 100	66.00	61.80	
3010600.63	140	235 x 100	72.80	68.30	
3010600.64	160	235 x 100	79.70	74.70	



Rivestimento su 2 facce con foglio in alluminio, faccia superiore con telo al bitume polimero.

Bauder PIR M

	SPESS. mm	DIMENSIONE cm	m ² / pacco	Fr/m ²	
				FRANCO CANTIERE	DAL MAGAZZINO
3010111.20.1	20	120 x 60	16.56	14.55	13.00
3010111.30.1	30	120 x 60	11.52	18.50	16.50
3010111.40.1	40	120 x 60	8.64	22.70	20.25
3010111.50.1	50	120 x 60	7.20	26.75	23.90
3010111.60.1	60	120 x 60	5.76	30.50	27.25
3010111.80.1	80	120 x 60	4.32	34.70	31.00
3010111.100.1	100	120 x 60	3.60	41.45	37.00
3010111.120.1	120	120 x 60	2.88	49.35	44.05



Pannello in vetro cellulare formato da una composizione specialmente studiata a base di alluminio silicato. Totalmente inorganico, senza aggiunti di leganti.

Peso specifico: 135 kg/m³

MERCE NON DISPONIBILE IN MAGAZZINO, SU ORDINAZIONE

Foamglas tipo T 4 (Muri - Tetti)

	SPESS. mm	DIMENSIONE cm	m ² / pacco	Fr/m ²	
				FRANCO CANTIERE	DAL MAGAZZINO
3010120.11.300	30	60 x 45	4.32	24.70	18.90
3010120.11.400	40	60 x 45	3.24	28.25	25.20
3010120.11.500	50	60 x 45	2.70	35.30	31.50
3010120.11.600	60	60 x 45	2.16	42.35	37.80
3010120.11.700	70	60 x 45	1.89	49.40	44.10
3010120.11.800	80	60 x 45	1.62	56.45	50.40
3010120.11.900	90	60 x 45	1.62	63.50	56.70
3010120.11.901	100	60 x 45	1.35	70.55	63.00
3010120.11.902	120	60 x 45	1.08	84.70	75.60
3010120.11.903	130	60 x 45	1.08	91.75	81.90

Foamglas tipo Floor Board (Pavimenti)

	SPESS. mm	DIMENSIONE cm	m ² / pacco	Fr/m ²	
				FRANCO CANTIERE	DAL MAGAZZINO
3010120.12.400	40	120 x 60	4.32	32.95	29.40
3010120.12.500	50	120 x 60	3.60	40.00	35.70
3010120.12.600	60	120 x 60	2.88	47.05	42.00
3010120.12.800	80	120 x 60	2.16	61.15	54.60
3010120.12.901	100	120 x 60	2.16	75.30	67.20
3010120.12.902	120	120 x 60		89.38	79.80

Foamglas tipo Wall Board (Muri)

	SPESS. mm	DIMENSIONE mm	m ² / pacco	Fr/m ²	
				FRANCO CANTIERE	DAL MAGAZZINO
3010120.13.400	40	120 x 60	4.32	31.05	27.70
3010120.13.500	50	120 x 60	3.60	37.65	33.60
3010120.13.600	60	120 x 60	2.88	44.25	39.50
3010120.13.800	80	120 x 60	2.16	57.40	51.25
3010120.13.901	100	120 x 60	2.16	70.55	63.00
3010120.13.902	120	120 x 60	1.44	83.75	74.75

Foamglas tipo S3 (Pavimenti carrozzabili)

	SPESS. mm	DIMENSIONE cm	m ² / pacco	Fr/m ²	
				FRANCO CANTIERE	DAL MAGAZZINO
3010120.14.400	40	60 x 45	3.24	30.80	27.50
3010120.14.500	50	60 x 45	2.70	38.55	34.40
3010120.14.600	60	60 x 45	2.16	46.20	41.25
3010120.14.800	80	60 x 45	1.62	61.60	55.00
3010120.14.901	100	60 x 45	1.35	77.00	68.75
3010120.14.902	120	60 x 45	1.08	92.40	82.50



Prezzi esclusi d'iva, vedi condizioni generali

6500 Bellinzona
Tel 091 820 23 23

6616 Losone
Tel 091 751 99 41

6710 Biasca
Tel 091 873 01 30

6572 Quartino
Tel 091 858 22 37

www.reguscireco.ch
info@reguscireco.ch

01 12 2016

131

**Foamglas tipo F
(Sottomurazioni - Fondazione)**

	SPESS. mm	DIMENSIONE cm	m ² / pacco	Fr/m ²	
				FRANCO CANTIERE	DAL MAGAZZINO
3010120.15.40	40	60 x 45	3.24	40.00	35.70
3010120.15.50	50	60 x 45	2.70	49.95	44.60
3010120.15.60	60	60 x 45	2.16	60.00	53.55
3010120.15.80	80	60 x 45	1.62	79.95	71.40
3010120.15.901	100	60 x 45	1.35	99.95	89.25

**Foamglas tipo Floor Board F
(Sottomurazioni - Fondazioni)**

	SPESS. mm	DIMENSIONE cm	m ² / pacco	Fr/m ²	
				FRANCO CANTIERE	DAL MAGAZZINO
3010120.16.500	50	120 x 60	3.60	54.65	48.80
3010120.16.600	60	120 x 60	2.88	64.70	57.75
3010120.16.800	80	120 x 60	2.16	84.70	75.60
3010120.16.901	100	120 x 60	2.16	104.70	93.45

Foamglas adesivo PCS 56

	kg / bidone	Fr/kg	
		FRANCO CANTIERE	DAL MAGAZZINO
3010120.101	28	5.05	4.50

Adesivo bituminoso a 2 componenti.

Foamglas adesivo PCS 78

	kg / bidone	Fr/kg	
		FRANCO CANTIERE	DAL MAGAZZINO
3010120.103	30	4.95	4.40

INFO Intonaco di finitura nella granulometria da 1 a 5 mm.
Supplemento per colorazione, su richiesta.

Foamglas adesivo PCS 164

	kg / bidone	Fr/kg	
		FRANCO CANTIERE	DAL MAGAZZINO
3010120.102	25	5.05	4.50

Intonaco di fondo pronto all'uso, adatto a ricevere intonci sintetici di finitura, oppure quale adesivo per piastrelle.



ISOVER

Legante 100% senza formaldeide.
ISOVER – ecologia abitativa.

I prodotti ISOVER con legante privo di formaldeide hanno ricevuto il Label «Eurofins Indoor Air Comfort Gold».

La lana di vetro di ISOVER è composta da oltre l'85% di vetro riciclato.
Volume di trasporto ridotto grazie all'elevata comprimibilità della lana.
www.isover.ch

ISOVER
SAINT-GOBAIN

Isover Unirol 035

	SPESS. mm	LARGH. cm	LUNGH. m	Fr/m ²	
				FRANCO CANTIERE	DAL MAGAZZINO
3010180.011.060	60	120	7.00	10.85	9.70
3010180.011.080	80	120	5.30	12.80	11.40
3010180.011.100	100	120	4.50	15.45	13.80
3010180.011.120	120	120	3.90	18.80	16.80
3010180.011.140	140	120	3.40	22.10	19.70
3010180.011.160	160	120	2.60	23.85	21.30
3010180.011.181	180	120	2.30	26.45	23.60
3010180.011.201	200	120	2.20	28.70	25.60



Pannelli in lana di vetro, a rotoli, autoportanti, senza rivestimento, con tracce trasversali per facilitare il taglio. Isolamento termico e fonico fra correntini e travi di solette, nonché per ossature in legno di pareti interne ed esterne.

INFO Densità: ca. 20 kg/m³.

Isover PB M 035 Kraft

	SPESS. mm	DIMENSIONE cm	lastre / pacco	m ² / pacco	Fr/m ²	
					FRANCO CANTIERE	DAL MAGAZZINO
3010180.25.100.61	100	60 x 125	8	6.00	18.95	16.90
3010180.25.100.71	120	60 x 125	6	4.50	21.15	18.90
3010180.25.100.81	140	60 x 125	6	4.50	24.20	21.60
3010180.25.100.91	160	60 x 125	4	3.00	27.00	24.10



Pannelli semirigidi in lana di vetro, idrorepellenti, con barriera al vapore (marchio verde). Per applicazioni senza compressione. Isolamento termico e fonico per murature doppie e dietro murature di rivestimento.

INFO Densità: ca. 20 kg/m³.

Isover PBM035 senza rivestimento Kraft

	SPESS. mm	DIMENSIONE cm	lastre / pacco	m ² / pacco	Fr/m ²	
					FRANCO CANTIERE	DAL MAGAZZINO
3010180.25.120.11	30	60 x 125	24	18.00	6.05	5.40
3010180.25.120.21	40	60 x 125	18	13.50	7.60	6.80
3010180.25.120.31	50	60 x 125	14	10.50	9.10	8.10
3010180.25.120.41	60	60 x 125	12	9.00	11.10	9.90
3010180.25.120.51	80	60 x 125	10	7.50	13.20	11.80
3010180.25.120.61	100	60 x 125	8	6.00	16.35	14.60
3010180.25.120.71	120	60 x 125	6	4.50	18.60	16.60
3010180.25.120.73	140	60 x 125	6	4.50	21.60	19.30
3010180.25.120.74	160	60 x 125	4	3.00	24.40	21.80
3010180.25.120.76	180	60 x 125	4	3.00	26.65	23.80
3010180.25.120.77	200	60 x 125	4	3.00	28.80	25.70



Pannelli semirigidi in lana di vetro, idrorepellenti, senza barriera al vapore (marchio verde). Per applicazioni senza compressione. Isolamento termico e fonico per murature doppie, pareti esterne, costruzioni in legno e solette di sottotetti.

INFO Densità: ca. 20 kg/m³.

Prezzi esclusi d'iva, vedi condizioni generali

6500 Bellinzona
Tel 091 820 23 23

6616 Losone
Tel 091 751 99 41

6710 Biasca
Tel 091 873 01 30

6572 Quartino
Tel 091 858 22 37

www.reguscireco.ch
info@reguscireco.ch

01 12 2016

134

Isover PBF032 senza rivestimento

	SPESS. mm	DIMENSIONE cm	lastre / pacco	m ² / pacco	Fr/m ²	
					FRANCO CANTIERE	DAL MAGAZZINO
3010180.25.140.10	30	60 x 125	16	12.00	8.75	7.80
3010180.25.140.20	40	60 x 125	12	9.00	11.10	9.90
3010180.25.140.30	50	60 x 125	10	7.50	13.55	12.10
3010180.25.140.40	60	60 x 125	8	6.00	16.15	14.40
3010180.25.140.50	80	60 x 125	6	3.60	21.15	18.90
3010180.25.140.60	100	60 x 125	5	3.75	26.35	23.50
3010180.25.140.70	120	60 x 125	4	3.00	31.35	28.00
3010180.25.140.80	140	60 x 125	4	3.00	36.30	32.40
3010180.25.140.81	160	60 x 125	3	1.80	41.00	36.60
3010180.25.140.82	180	60 x 125	3	1.80	45.90	41.00
3010180.25.140.83	200	60 x 125	3	1.80	51.20	45.70



Pannelli rigidi e indeformabili di lana di vetro con superficie addensata, idrorepellente (con reticolo 10 x 10 cm). Isolamento termico e fonico a prestazione elevata per facciate ventilate. Opaco

INFO Densità: ca. 38 kg/m³

Isover PBA 031 senza rivestimento

	SPESS. mm	DIMENSIONE cm	lastre / pacco	m ² / pacco	Fr/m ²	
					FRANCO CANTIERE	DAL MAGAZZINO
3010180.25.160.10	30	60 x 125	16	12.00	10.65	9.50
3010180.25.160.20	40	60 x 125	12	9.00	12.90	11.50
3010180.25.160.30	50	60 x 125	10	7.50	16.70	14.90
3010180.25.160.40	60	60 x 125	8	6.00	19.95	17.80
3010180.25.160.50	80	60 x 125	6	4.50	26.35	23.50
3010180.25.160.60	100	60 x 125	5	3.75	32.70	29.20
3010180.25.160.70	120	60 x 125	4	3.00	38.85	34.70



Pannelli rigidi in lana di vetro per l'assorbimento dei rumori per soffitti e pareti di locali di grandi dimensioni come poligoni di tiro, caldaie, officine ecc.

INFO Densità: ca. 50 kg/m³

(Isover Luro HDF 614) / Isotherm GD 035

	SPESS. mm	DIMENSIONE cm	lastre / pacco	m ² / pacco	Fr/m ²	
					FRANCO CANTIERE	DAL MAGAZZINO
3010180.30.614.10	40	60 x 125	8	6.00	15.90	14.20
3010180.30.614.20	50	60 x 125	6	4.50	19.40	17.30
3010180.30.614.30	60	60 x 125	5	3.75	22.70	20.20
3010180.30.614.40	80	60 x 125	4	3.00	29.10	25.90
3010180.30.614.50	100	60 x 125	3	2.25	34.50	30.80
3010180.30.614.60	120	60 x 125	3	2.25	40.60	36.20
3010180.30.614.70	140	60 x 125	2	1.50	47.30	42.20
3010180.30.614.80	160	60 x 125	2	1.50	53.60	47.80



Pannelli in lana di vetro crespata con elevato grado di resistenza alla compressione. Premarcatura orizzontale e verticale (lati di 10 cm) per agevolare il taglio. Isolamento termico e fonico per solette di sottotetti abitabili ricoperte di pannelli di legno o trucioli di legno agglomerato.

INFO Densità: ca. 60 kg/m³

Prezzi esclusi d'iva, vedi condizioni generali

6500 Bellinzona
Tel 091 820 23 23

6616 Losone
Tel 091 751 99 41

6710 Biasca
Tel 091 873 01 30

6572 Quartino
Tel 091 858 22 37

www.reguscireco.ch
info@reguscireco.ch

01 12 2016

135

Isover Luro 814

	SPESS. mm	DIMENSIONE cm	lastre / pacco	m ² / pacco	Fr/m ²	
					FRANCO CANTIERE	DAL MAGAZZINO
3010180.30.814.10	30	60 x 125	10	7.50	11.30	10.10
3010180.30.814.20	40	60 x 125	8	6.00	14.90	13.30
3010180.30.814.30	50	60 x 125	6	4.50	18.35	16.40
3010180.30.814.40	60	60 x 125	5	3.75	22.05	19.70
3010180.30.814.50	80	60 x 125	4	3.00	29.00	25.90



Pannelli in lana di vetro crespata con elevato grado di resistenza alla compressione, isolamento termico e fonico contro la trasmissione di rumori da calpestio per solette con betoncino flottante con o senza il riscaldamento a pavimento.

INFO Densità: ca. 80 kg/m³

Isover PS 81 pavimento

	SPESS. mm	DIMENSIONE cm	lastre / pacco	m ² / pacco	Fr/m ²	
					FRANCO CANTIERE	DAL MAGAZZINO
3010180.31.100	12/10	60 x 125	27	20.25	5.60	5.00
3010180.31.150	15/12	60 x 125	20	15.00	6.75	6.00
3010180.31.200	20/17	60 x 125	15	11.25	8.65	7.70
3010180.31.250	25/22	60 x 125	12	9.00	10.65	9.50
3010180.31.300	30/27	60 x 125	10	7.50	12.45	11.10



Pannelli rigidi in lana di vetro per isolamento termico e fonico per solette con betoncino flottante contro la trasmissione di rumori da calpestio.

INFO Densità: ca. 80 kg/m³

Isover Climatel 2-S

	SPESS. mm	LARGH. cm	LUNGH. m	Fr/m ²	
				FRANCO CANTIERE	DAL MAGAZZINO
3010180.47.250	25	120	12	10.55	9.40
3010180.47.120	12	120	20	8.95	8.00



Filtro in lana di vetro in rotoli, un lato é rivestito con un velo di vetro nero con rinforzo reticolato. Isolamento termico di tubazioni e apparecchi di ventilazione.

INFO Densità: ca. 50 kg/m³ per 12 mm di spessore

Isover lana Triv

	kg / sacco	Fr/sacco	
		FRANCO CANTIERE	DAL MAGAZZINO
3010180.52.110	15	48.70	43.50

Fiocchi di lana sfusa.

Isover Flammex tipo N

	LARGH. m	LUNGH. m	m ² / rotolo	Fr/m ²	
				FRANCO CANTIERE	DAL MAGAZZINO
3010180.100.200	2	50	100	1.45	1.30
3010180.100.201	3	33	99	1.45	1.30

Barriera al vapore in poliestere bianco difficilmente combustibile, flessibile e resistente.

INFO Spessore: 0.2 mm



Isover Flammex tipo SR

	LARGH. m	LUNGH. m	m ² / rotoli	Fr/m ²	
				FRANCO CANTIERE	DAL MAGAZZINO
3010180.100.400	2	25	100	2.35	2.10

Barriera vapore in polietilene bianco difficilmente combustibile, flessibile, resistente e con struttura ruvida antisdruccevole.

INFO	Spessore:	0.25 mm
-------------	-----------	---------



Isover Vario KM Duplex

	LARGH. m	LUNGH. m	m ² / rotolo	Fr/m ²	
				FRANCO CANTIERE	DAL MAGAZZINO
3010180.100.420	1.5	40	60	3.50	3.10

Freno al vapore e membrana climatica (poliammide) che si adatta all'umidità, con effetti di prosciugamento.

INFO	Spessore:	0.03 mm
	Velo controincollato:	d= 0.15 mm



Supplementi

		Fr/m ²
3010180.1000	per barriera Kraft	2.30
3010180.1010	per barriera Kraft-alu	3.90
3010180.1020	per reticolo vetro e alu	4.60
3010180.1030	per rivestimento pittura nera	3.90
3010180.1040	per velo di vetro naturale	2.90
3010180.1050	per velo di vetro nero	4.20
3010180.1060	per velo di vetro bianco	7.10

Velo nero Paratex

	LARGH. m	LUNGH. m	m ² / rotolo	Fr/m ²	
				FRANCO CANTIERE	DAL MAGAZZINO
3010180.9501	1	100	100	3.35	3.00

R Foil isolante riflettente DBA

	SPESS. mm	Fr/m ²	
		FRANCO CANTIERE	DAL MAGAZZINO
3010210.DBA08.2	8	18.00	16.15

R Foil nastro autocollante ALU

	LARGH. mm	LUNGH. m	Fr/rotolo	
			FRANCO CANTIERE	DAL MAGAZZINO
3010210.900	50	45.75	37.00	33.00

Rotoli Superisol.

	SPESS. mm	LARGH. mm	LUNGH. m	Fr/rotolo	
				FRANCO CANTIERE	DAL MAGAZZINO
3010350.10	5	100	50	21.90	19.50
3010350.11	10	100	25	21.90	19.50

Strisce Polistirolo per giunti di dilatazione, bordi sopra betoncini, ecc.

Strisce PE contromuro

	SPESS. m	LARGH. mm	LUNGH. m	Fr/rotolo	
				FRANCO CANTIERE	DAL MAGAZZINO
3010351.11	8	100	50	32.30	28.80
3010351.12	8	150	50	35.50	31.70

Pannelli isolanti per pareti Rigips

	SPESS. mm	DIMENSIONE cm	pannelli / pacco	m ² / pacco	Fr/m ²	
					FRANCO CANTIERE	DAL MAGAZZINO
3010450.13.11	50	63 x 101	12	7.636	12.55	11.20



Pannelli isolanti 1 con freno vapore BCP

	SPESS. mm	DIMENSIONE cm	pannelli / pacco	m ² / pacco	Fr/m ²	
					FRANCO CANTIERE	DAL MAGAZZINO
3010450.25.01	80	60 x 100	8	4.8	17.60	15.70
3010450.26.01	100	60 x 100	6	3.6	22.25	19.60
3010450.27.01	120	60 x 100	5	3.0	25.70	22.60



Isolamento termico e fonico nella muratura doppia con intercapedine per requisiti più severi.

INFO Densità: 32 kg/m³

Flumroc pannelli tipo 1

	SPESS. mm	DIMENSIONE cm	pannelli / pacco	m ² / pacco	Fr/m ²	
					FRANCO CANTIERE	DAL MAGAZZINO
3010450.11.01	30	60 x 100	20	14.0	7.15	6.30
3010450.12.01	40	60 x 100	15	9.0	8.75	7.70
3010450.13.01	50	60 x 100	12	7.2	10.80	9.50
3010450.14.01	60	60 x 100	10	6.0	13.05	11.50
3010450.15.01	80	60 x 100	8	4.8	14.65	12.90
3010450.16.01	100	60 x 100	6	3.6	18.30	16.10
3010450.17.01	120	60 x 100	5	3.0	21.95	19.30
3010450.18	140	60 x 100	4	2.4	25.20	22.20
3010450.19.01	160	60 x 100	4	2.4	28.50	25.10
3010450.20	180	60 x 100	3	1.8	31.60	27.80
3010450.21	200	60 x 100	3	1.8	33.85	29.80



INFO Densità: ca. 38 kg/m³

Flumroc pannelli tipo 3

	SPESS. mm	DIMENSIONE cm	pannelli / pacco	m ² / pacco	Fr/m ²	
					FRANCO CANTIERE	DAL MAGAZZINO
3010450.31	30	60 x 100	16	9.6	10.25	9.00
3010450.32	40	60 x 100	12	7.2	13.50	11.90
3010450.33	50	60 x 100	10	6.0	16.50	14.50
3010450.34	60	60 x 100	8	4.8	19.80	17.40
3010450.35	80	60 x 100	6	3.6	25.60	22.50
3010450.36	100	60 x 100	5	3.0	32.30	28.40
3010450.37	120	60 x 100	4	2.4	38.50	33.90



Isolamento termico e fonico nelle facciate ventilate con sottostrutture di legno, nei cassettoni di lamiera delle facciate industriali, come isolamento fonico nelle pareti divisorie.

INFO Densità: 60 kg/m³

Flumroc pannelli tipo DUO

	SPESS. mm	DIMENSIONE cm	pannelli / pacco	m ² / pacco	Fr/m ²	
					FRANCO CANTIERE	DAL MAGAZZINO
3010450.44	60	60 x 100	8	4.8	16.95	14.90
3010450.45	80	60 x 100	6	3.6	21.95	19.30
3010450.46	100	60 x 100	5	3	27.75	24.40
3010450.47	120	60 x 100	4	2.4	33.20	29.20
3010450.48	140	60 x 100	4	2.4	38.50	33.90
3010450.49	160	60 x 100	3	1.8	43.20	38.50
3010450.49.1	180	60 x 100	3	1.8	48.30	42.50
3010450.49.2	200	60 x 100	2	1.2	52.30	46.70



Isolamento termico e fonico nelle facciate ventilate nonché nella muratura doppia a facciavista con intercapedine.

INFO Densità: 48 kg/m³

Prezzi esclusi d'iva, vedi condizioni generali

6500 Bellinzona
Tel 091 820 23 23

6616 Losone
Tel 091 751 99 41

6710 Biasca
Tel 091 873 01 30

6572 Quartino
Tel 091 858 22 37

www.reguscireco.ch
info@reguscireco.ch

01 12 2016

Flumroc pannelli tipo ECCO

	SPESS. mm	DIMENSIONE cm	pannelli / pacco	m ² / pacco	Fr/m ²	
					FRANCO CANTIERE	DAL MAGAZZINO
3010450.51	30	60 x 100	10	6	14.25	12.70
3010450.52	40	60 x 100	8	4.8	18.05	16.10
3010450.53.1	50	60 x 100	8	4.8	21.70	19.10
3010450.54.1	60	60 x 100	7	4.2	24.80	21.80
3010450.55.1	80	60 x 100	5	3.0	32.40	28.50
3010450.56	100	60 x 100	4	2.4	39.90	35.10



Isolamento per pareti antirumore e adatto a scopi di assorbimento fonico. Isolamento termico e fonico per la parte anteriore della soletta. Come rivestimento antincendio di componenti edili combustibili.

INFO Densità: ca.75 kg/m³

Flumroc pannelli tipo IGLOO

	SPESS. mm	DIMENSIONE cm	pannelli / pacco	m ² / pacco	Fr/m ²	
					FRANCO CANTIERE	DAL MAGAZZINO
3010450.61	30	60 x 100	10	6	16.95	14.90
3010450.62	40	60 x 100	8	4.8	22.50	19.80
3010450.63	50	60 x 100	6	3.6	27.95	24.60



Come isolamento anticalpestio sotto i betoncini flottanti.

INFO Densità: ca.110 kg/m³

Flumroc pannelli per tetti 341

	SPESS. mm	DIMENSIONE cm	pannelli / pacco	m ² / pacco	Fr/m ²	
					FRANCO CANTIERE	DAL MAGAZZINO
3010450.71	30	60 x 100	6	3.6	20.55	18.10
3010450.72	40	60 x 100	5	3	27.60	24.30
3010450.73	50	60 x 100	4	2.4	30.45	26.80
3010450.74	60	60 x 100	3	1.8	36.50	32.10
3010450.75	80	60 x 100	2	1.2	48.65	42.80



Isolamento termico e fonico sotto i betoncini flottanti a sollecitazione meccanica elevata. Per i sistemi tagliafuoco di cavi e tubi nelle pareti e nei soffitti.

INFO Densità: ca.150 kg/m³

Flumroc pannelli pavimento

	SPESS. mm	DIMENSIONE cm	pannelli / pacco	m ² / pacco	Fr/m ²	
					FRANCO CANTIERE	DAL MAGAZZINO
3010450.81	15	60 x 100	20	12	7.15	6.30
3010450.82	20	60 x 100	16	9.6	10.10	8.90
3010450.83	25	60 x 100	12	7.2	13.20	11.60



Isolamento anticalpestio per betoncini flottanti a sollecitazione normale, ad esempio in costruzioni adibite ad abitazioni e uffici. Adatto anche a scopi di assorbimento fonico.

INFO Densità: ca.100 kg/m³

Flumroc antincendio FPI 700

	SPESS. mm	DIMENSIONE cm	pannelli / pacco	m ² / pacco	Fr/m ²	
					FRANCO CANTIERE	DAL MAGAZZINO
3010450.91	30	60 x 100	10	6	11.85	10.40
3010450.92	40	60 x 100	8	4.8	15.55	13.70
3010450.93	50	60 x 100	6	3.6	19.80	17.40
3010450.94	60	60 x 100	5	3	23.40	20.60

Pannello in lana di roccia con peso specifico apparente elevato e speciale legame delle fibre, con o senza strato di alluminio puro rinforzato.

Isolamento termico, fonico e antincendio di impianti ad alte temperature e canali di ventilazione.

INFO Densità: ca. 120 kg/m³

Flumroc Lana in fiocchi

	Fr./100 kg		
	kg / sacco	FRANCO CANTIERE	DAL MAGAZZINO
3010450.202	15	290.90	256.00

INFO Consumo normale: ca. 90 kg/m³
Consumo in strati alti fino a: ca. 120 kg/m³

Materassi antincendio FMI 500 Alu puro rinforzato

	SPESS. mm	LARGH. cm	LUNGH. cm	m ² / rotolo	Fr/m ²	
					FRANCO CANTIERE	DAL MAGAZZINO
3010450.251	30	100	500	5	20.35	17.90
3010450.252	40	100	500	5	24.20	21.30
3010450.253	50	100	500	5	28.65	25.20
3010450.254	60	100	300	3	31.70	27.90
3010450.255	80	100	300	3	41.60	36.60
3010450.256	100	100	250	2.5	49.50	43.60

Materasso in lana di roccia con speciale legame delle fibre, rivestito su un lato da uno strato di alluminio puro rinforzato.

Isolamento termico e acustico ad alte temperature, ad es. canne fumarie, camini in acciaio, condutture di vapore ad alta pressione, isolamento antincendio di canali di ventilazione.

INFO Densità: ca. 80 kg/m³

Flumroc pannelli TRIA

	SPESS. mm	DIMENSIONE cm	pannelli / pacco	m ² / pacco	Fr/m ²	
					FRANCO CANTIERE	DAL MAGAZZINO
3010450.330	100	60 x 100	5	3.6	19.90	17.50
3010450.331	120	60 x 100	4	3.0	23.00	20.60
3010450.332	140	60 x 100	4	2.4	27.15	23.90
3010450.333	160	60 x 100	3	1.8	30.80	27.10

Isolamento termico e fonico nelle costruzioni in legno con interasse variabile: correntini/travi del soffitto (459-800 mm), costruzioni a montanti di legno (450-1200 mm).

INFO Densità ca. 32 kg/m³



Flumroc pannelli SOLO

	SPESS. mm	Fr/m ²	
		FRANCO CANTIERE	DAL MAGAZZINO
3010450.340.100	100	18.30	16.10
3010450.340.120	120	21.95	19.30
3010450.340.140	140	25.20	22.20
3010450.340.160	160	28.50	25.10
3010450.340.180	180	31.60	27.80
3010450.340.200	200	33.90	29.80



Isolamento termico e fonico nelle costruzioni a travi di legno con interassi fra 510 e 700 mm, ad esempio fra i correntini oppure in costruzioni a montanti di legno.

INFO Densità: 32 kg/m³

Flumroc pannelli isolanti PRIMA

	SPESS. mm	DIMENSIONE cm	pannelli / pacco	m ² / pacco	Fr/m ²	
					FRANCO CANTIERE	DAL MAGAZZINO
3010450.367	60	60 x 100	4	2.4	20.20	17.80
3010450.368	80	60 x 100	3	1.8	27.00	23.80
3010450.369	100	60 x 100	2	1.2	33.75	29.70
3010450.370	120	60 x 100	2	1.2	39.90	35.10
3010450.371	140	60 x 100	2	1.2	46.50	40.90
3010450.372	160	60 x 100	2	1.2	53.10	46.70
3010450.373	180	60 x 100	2	1.2	59.80	52.60
3010450.374	200	60 x 100	2	1.2	66.40	58.40
3010450.375	220	60 x 100	2	1.2	73.05	64.30



Campo d'impiego:
Isolamento termico e fonico di tetti piani con o senza strato utile e protettivo. Disponibile anche come soluzione per tetti con compluvio.

INFO Densità: 120 kg/m³

Flumroc pannelli PARA

	SPESS. mm	DIMENSIONE cm	pannelli / pacco	m ² / pacco	Fr/m ²	
					FRANCO CANTIERE	DAL MAGAZZINO
3010450.380	60	60 x 100	5	3	17.05	15.00
3010450.381	80	60 x 100	4	2.4	22.40	20.00
3010450.382	100	60 x 100	3	1.8	70.00	25.10
3010450.383	120	60 x 100	2	1.2	34.20	30.10
3010450.384	140	60 x 100	2	1.2	39.80	35.00
3010450.385	160	60 x 100	2	1.2	45.60	40.10
3010450.386	180	60 x 100	2	1.2	51.25	45.10
3010450.387	200	60 x 100	2	1.2	56.90	50.10
3010450.388	220	60 x 100	2	1.2	62.60	55.10



Isolamento termico e fonico dei tetti spioventi e dei pavimenti delle soffitte e dei sottotetti, isolamento sopra i correntini, tra listelli o per il "Tetto Flums".

INFO Densità: ca. 90 kg/m³

Prezzi esclusi d'iva, vedi condizioni generali

6500 Bellinzona
Tel 091 820 23 23

6616 Losone
Tel 091 751 99 41

6710 Biasca
Tel 091 873 01 30

6572 Quartino
Tel 091 858 22 37

www.reguscireco.ch
info@reguscireco.ch

01 12 2016

Flumroc pannelli MEGA

	SPESS. mm	DIMENSIONE cm	pannelli / pacco	m ² / pacco	Fr/m ²	
					FRANCO CANTIERE	DAL MAGAZZINO
3010450.401	60	60 x 100	4	2.4	34.10	30.00
3010450.402	80	60 x 100	3	1.8	43.85	38.60
3010450.403	100	60 x 100	2	1.2	54.65	48.10
3010450.404	120	60 x 100	2	1.2	64.45	56.70

Isolamento termico e fonico di tetti piani, specialmente per strati utili calpestabili. Isolamento termico e fonico sotto i betoncini flottanti per grandi spessori isolanti. Disponibile anche come soluzione per tetti con compluvio.

INFO Densità: 160 kg/m³

Flumroc pannelli TOPA

	SPESS. mm	DIMENSIONE cm	pannelli / pacco	m ² / pacco	Fr/m ²	
					FRANCO CANTIERE	DAL MAGAZZINO
3010450.431	50	60 x 100	8	4.8	38.90	34.70
3010450.432	60	60 x 100	6	3.6	41.80	37.30
3010450.433	80	60 x 100	4	2.4	49.95	44.60
3010450.434	100	60 x 100	4	2.4	58.50	52.20
3010450.435	120	60 x 100	4	2.4	66.75	59.60
3010450.436	140	60 x 100	2	1.2	73.80	65.90

Isolamento termico di solette di cantine, capannoni e autorimesse in edifici nuovi o ristrutturati. Come rivestimento antincendio di componenti edili combustibili. Per applicazioni acustiche va impiegato il pannello isolante Flumroc Topa Acustico.

INFO Densità: 85 kg/m³

Graffe di sostegno MS per pannelli TOPA

	SPESS. mm	TIPO	pz / pacco	Fr/pz	
				FRANCO CANTIERE	DAL MAGAZZINO
3010450.99.18221	fino a 40	MS28	150	2.60	2.30
3010450.99.18310	fino a 60	MS38	36	2.85	2.50
3010450.99.18311	fino a 100	MS58	36	2.95	2.60
3010450.99.18312	fino a 140	MS98	36	3.05	2.70
3010450.99.18313	da 160	MS138	32	3.40	3.00

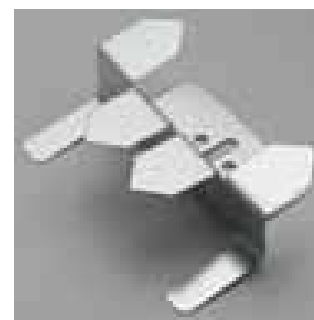
Flumroc pannelli ESTRA

	SPESS. mm	DIMENSIONE cm	m ² / paletta	Fr/m ²	
				FRANCO CANTIERE	DAL MAGAZZINO
3010450.95.076	76	60 x 100	31.20	58.90	51.80
3010450.95.096	96	60 x 100	24.00	69.30	61.00
3010450.95.116	116	60 x 100	19.20	80.45	70.80
3010450.95.136	136	60 x 100	16.80	89.55	78.80
3010450.95.156	156	60 x 100	14.40	99.00	87.10
3010450.95.176	176	60 x 100	12.00	108.20	95.20

Elementi per pavimenti di soffitte, composte da un pannello isolante e da un truciolato da 16 mm

INFO Densità: 75 kg/m³



Idikell M4021/05

	SPESS. mm	DIMENSIONE cm	Fr/m ²	
			FRANCO CANTIERE	DAL MAGAZZINO
7030810.13	5.0	100 x 50	32.90	31.85

Foglio di insonorizzazione, pesante, a base di prodotti visco-elastici per l'isolazione acustica contro i suoni aerei grazie al forte assorbimento delle vibrazioni. Non contiene piombo ne elementi in metallo e la posa è molto semplice: lastre autocollanti.

INFO	Resistenza al fuoco:	Classe V.2
	Stabilità termica:	da -10°C a + 80°C
	Temperatura d'applicazione:	15 - 20 °C
	Spessore:	5,0 mm
	Peso specifico:	10 kg/m ²

Fonostop Duo isolante acustico

	SPESS. mm	m ² / rotolo	Fr/m ²	
			FRANCO CANTIERE	DAL MAGAZZINO
7080650.010	8	10.5	9.30	8.30

Isolamento dei rumori da calpestio costituito da una membrana bitume polimero accoppiata ad un tessuto non tessuto di poliester.

Isolmant N special isolante acustico

	SPESS. mm	LARGH. m	LUNGH. m	Fr/m ²	
				FRANCO CANTIERE	DAL MAGAZZINO
7080651.010	5	1.5	100	9.25	8.25
7080651.011	10	1.5	50	19.05	17.00

Isolamento acustico in polietilene espanso a celle chiuse reticolato fisicamente, colore antracite.



Impermeabilizzazione	146
Inertol 1	146
Sikapren-101	146
Barrapren	146
Plastimul	146
Swisspor Telo bituminoso Swisspor	147
Cartone bitumato	147
Manto polimero Bauder	147
BAUDER	148
Lacca di fondo Primer Burkolit	149
Massa collante a freddo	149
Bitume in Blocchi tipo 85 / 25	149
Stuoia Tagliamuro Guttabau KMS	149
Bituthene/Terofol KSK M+S 1000	149
Voltex stuoia bentonitica	150
Nastro Bentonitico WT 102, compreso rete RE.VO	150
Bauder truciolato in gomma	150
Swisspor truciolato di gomma	150
Materiale filtrante	151
Lastre filtranti Filtrapor	151
Lastre filtranti polistirolo	151
Delta MS	151
Guttabeta Star 320 kN	151
Profilo finale Z	151
Guttabeta Star Drain con geotessile	151
Tappeto filtrante in tessuto	152

Inertol 1

	litri / bidone	Fr/litro	
		FRANCO CANTIERE	DAL MAGAZZINO
0040161.12	10	12.50	11.10

Vernice nera bituminosa per la protezione di calcestruzzo e acciaio. Particolarmente indicato per costruzioni sommerse o interrato e muri di fondazione. Può essere applicato sul beton leggermente umido. Non indicato per superfici a contatto con l'acqua potabile.

INFO Applicazione: a pennello, spruzzo, rullo o spazzola.
Consumo: ca. 150-200 g/m² per mano (minimo 2 mani)



Sikapren-101

	litri / bidone	Fr/litro	
		FRANCO CANTIERE	DAL MAGAZZINO
0040080.97	32	5.40	4.80

Emulsione al bitume, monocomponente per l'impermeabilizzazione di superfici interrate. Pasta di colore nero, applicabile in una sola mano.

INFO Consumo: 2,5 - 3,5 Lt/m²



Barrapren

	kg / bidone	Fr/kg	
		FRANCO CANTIERE	DAL MAGAZZINO
0040101.10	30	6.85	6.10

Emulsione al bitume, senza solventi, affinata con caucciù, quale strato protettivo flessibile per l'impermeabilizzazione di superfici interrate. Indicato per la posa di lastre isolanti schiumose o filtranti in polistirolo, ecc.

INFO Consumo per 2 mani: 2,5 - 3,5 kg/m²



Plastimul

	kg / bidone	Fr/kg	
		FRANCO CANTIERE	DAL MAGAZZINO
0040210.20	30	3.60	3.20

Emulsione bituminosa, esente da solventi e adesiva per l'impermeabilizzazione orizzontale e verticale di fondazioni, muri di contenimento, ecc. Plastimul può essere impiegato per fissare materiali isolanti come sughero, lane minerali, ecc.. Miscelato con cemento può essere impiegato per piccole riparazioni di pavimenti in asfalto.

INFO Consumo per l'impermeabilizzazione: 1-4 kg/m²
Consumo come adesivo per isolazioni: 2-3 kg/m²



Swisspor Telo bituminoso Swisspor

		TIPO	m / rotolo	FRANCO CANTIERE	DAL MAGAZZINO
3020001.SW110	Bikuplan	EGV 3	1x10	77.30	69.00
3020001.SW111	Bikuplan	EGV 3,5 FLAM	1x10	85.20	76.00
3020001.SW121	Bikutop	EP4v	1x8	85.20	76.00
3020001.SW122	Bikutop	EP4 S FLAM	1x8	85.20	76.00
3020001.SW131	Bikutop	EP5 FLAM	1x8	98.60	88.00
3020001.SW132	Bikutop	EP5 S FLAM	1x8	98.60	88.00
3020001.SW133	Bikutop	EP5 WF FLAM	1x8	102.15	91.20
3020001.SW151	Bikutop	LLEVA	1.10x8	76.90	68.65
3020001.SW152	Bikuplan	LL MULTI GG4 FLAM	1.10x8	107.40	95.90
3020001.SW153	Bikutop	LL VERTE	1.10x7	125.10	111.65
3020001.SW154	Bikutop	LL SPEED	1.10x8	121.30	108.25
3020001.SW155	Bikutop	LL VARIO V	1.10x8	118.30	105.60

Cartone bitumato

						Fr/rotolo	
	TIPO	LARGH. m	LUNGH. m	m ² / rotolo		FRANCO CANTIERE	DAL MAGAZZINO
3020002.15	Bauder V60 T	1	10	10	30	43.70	39.00
3020002.18.1	Bauder VA 4 FLAN/TALC	1	5	5	20	47.00	42.00
3020002.23	Swisspor EJ3.5V	1	10	10		132.00	118.00

Manto polimero Bauder

						Fr/rotolo	
	TIPO	LARGH. m	LUNGH. m	m ² / rotolo		FRANCO CANTIERE	DAL MAGAZZINO
3020003.14	EP 4 t	1	8	8		85.00	76.00
3020003.14.1	EP 4S-ardesiato	1	8	8		86.00	76.80
3020003.15	EP 4 Flam	1	8	8		85.00	76.00
3020003.15.1	EP 4 WF Flam antiradici	1	8	8		87.00	77.60
3020003.16	EP 5	1	8	8		99.00	88.00
3020003.17	EP 5S-ardesiato	1	8	8		99.00	88.00
3020003.18	EP 5 WF Flam	1	8	8		101.50	90.40
3020003.19	EP 5 Flam	1	8	8		99.00	88.00
3020003.21	EGV 3	1	10	10		77.50	69.00
3020003.21.1	EGV 3 FLAM	1	10	10		81.00	72.00
3020003.21.3	E4 V 3.5 TALK/FLAM	1	8	8		68.10	60.80
3020003.21.2	EGV 3.5	1	10	10		85.50	76.00
3020003.31	EPV 5GA Flam	1	8	8		122.00	109.00

INFO Definizione del tipo di supporto

E	Bitume elastomero
F	Feltro
V	Velo Vetro
P	Velo di poliestere
J	Uta
GV	Tessuto di vetro
Alu	Alluminio

BAUDER

SISTEMI

Un sistema funziona solo se,
tra i componenti esiste
un'armonizzazione ottimale.

COMPLETI

Mediante una paletta di prodotti perfettamente adattati a tutti i fabbisogni, il costruttore principale d'Europa per le strutture dei tetti, offre soluzioni per ogni esigenza. Tetti isolati in modo sicuro per ogni caso specifico. Dalla creazione di un prato verde sino al recupero del Energia.

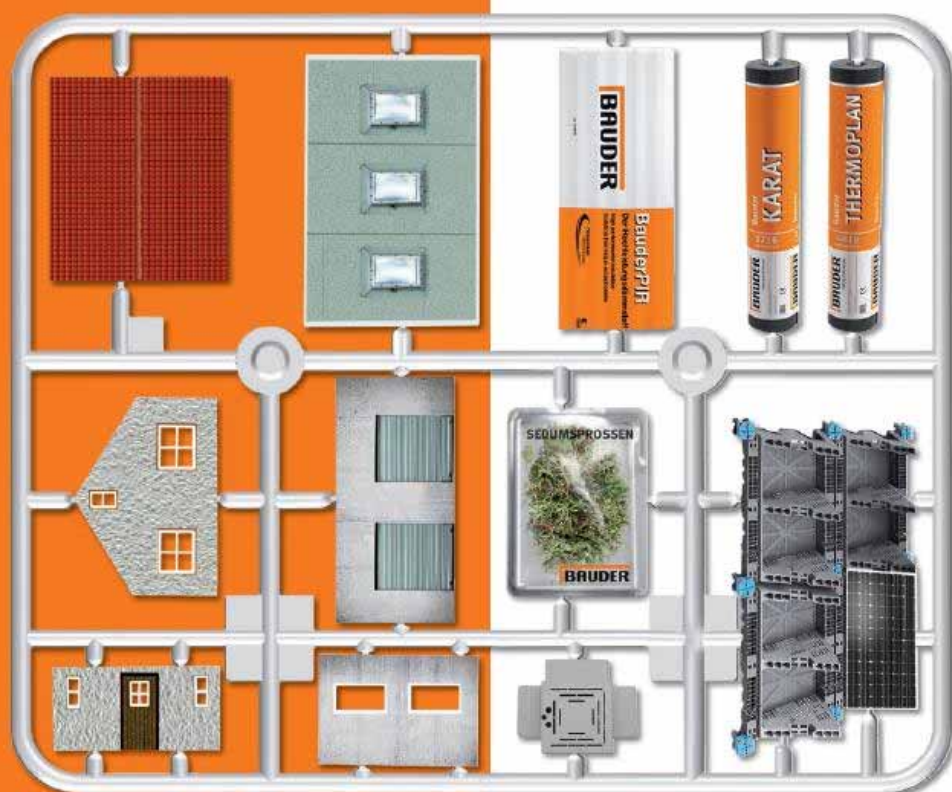

www.bauder.ag

BAUDER
Il tetto sicuro.

Prezzi esclusi d'iva, vedi condizioni generali

6500 Bellinzona
Tel 091 820 23 23

6616 Losone
Tel 091 751 99 41

6710 Biasca
Tel 091 873 01 30

6572 Quartino
Tel 091 858 22 37

www.reguscireco.ch
info@reguscireco.ch

01 12 2016

148

Lacca di fondo Primer Burkolit

		Fr/kg		
		kg / bidone	FRANCO CANTIERE	DAL MAGAZZINO
3020005.25		30	8.20	7.30

Lacca di fondo bituminosa per tutti i tipi di sottostruttura.

INFO Consumo: 0,3 kg/m²



Massa collante a freddo

		Fr/kg		
		kg / bidone	FRANCO CANTIERE	DAL MAGAZZINO
3020005.11		5	18.70	16.70
3020005.12		10	14.70	13.10
3020005.13		25	11.60	10.30

Massa bituminosa per l'incollaggio a freddo.

INFO Consumo: 1,5 kg/m²



Bitume in Blocchi tipo 85 / 25

		Fr/100 pezzi		
		kg / blocco	FRANCO CANTIERE	DAL MAGAZZINO
3020010.11		30	235.00	210.00

Bitume ossidato. Massa collante bituminosa, a caldo tipo 85/25 per tetti in pendenza fino al 10 %.

INFO Consumo: 1,1 - 1,4 kg/m²



Stuoia Tagliamuro Guttbau KMS

			Fr/m ²		
	LARGH. cm	LUNGH. m	FRANCO CANTIERE	DAL MAGAZZINO	
3020020.11	17.5	25	3.60	3.20	
3020020.13	25	25	3.60	3.20	
3020020.14	30	25	3.40	3.00	
3020020.18	100	25	3.40	3.00	



Bituthene/Terofol KSK M+S 1000

		Fr/m ²		
		m ² / rotolo	FRANCO CANTIERE	DAL MAGAZZINO
3020112.10		15	27.50	24.50

Il Terofol è una guaina impermeabilizzante autoadesiva. Si stende a freddo e aderisce da solo su tutta la superficie senza fiamma e senza adesivo. Segue i movimenti e gli assestamenti della struttura su cui è applicata senza lacerarsi e staccarsi (anche a - 30°C). Si adatta a tutti i dislivelli, sporgenze o gradini, si stende, si sovrappone, si rapezza come si vuole e offre una doppia sicurezza perchè è a doppio strato, polietilene più gomma bitume. Adatto per l'isolazione di terrazze, muri interrati, pavimenti di locali semiinterrati, pavimenti di cucine e bagni.

INFO Sovrapporre i bordi per almeno 5 cm e premere lungo tutto il giunto. In verticale è consigliabile l'uso del Primer per favorire l'adesione. Il Terofol va protetto dai raggi solari interrandolo e pavimentandolo.



Voltex stuoia bentonitica

	LARGH. m	LUNGH. m	Fr/m ²	
			FRANCO CANTIERE	DAL MAGAZZINO
3020300.10.1	1.1	5	38.50	34.35

Pannelli di membrana geocomposita per l' impermeabilizzazione di edifici. La Bentonite in granuli é contenuta tra due geotessili. Applicazione per mezzo di chiodi, colla o graffatura sul supporto. Si posa nel cassero. Contro le palancole o sul calcestruzzo magro.

INFO Contenuto di Bentonite: 5 kg/m²



Nastro Bentonitico WT 102, compreso rete RE.VO

	SEZIONE mm	m / scatola	Fr/m	
			FRANCO CANTIERE	DAL MAGAZZINO
3020300.21	25 x 20	30	24.60	21.95

Per sigillare giunti di costruzioni, riprese di getto e attorno alle tubazioni, passanti, collettori, ecc. È un nastro a sezione rettangolare, composto da una miscela di gomma butilica (25%) e bentonite di sodio (75%). L'applicazione è pratica e rapida (si inchiodano e si ingabbiano con la rete RE.VO) direttamente sul calcestruzzo, la saldatura tra i nastri si ottiene accostando i due capi per almeno 5 cm, lesioni di assestamento o ritiro si sigillano automaticamente e velocemente. Garantiti fino a una pressione di 5 Atm.



Bauder truciolato in gomma

	SPESS. mm	LARGH. m	LUNGH. m	Fr/m ²	
				FRANCO CANTIERE	DAL MAGAZZINO
3020360.06	6	1.25	10	15.35	13.70
3020360.08	8	1.25	8	17.40	15.50
3020360.10	10	1.25	6	20.70	18.50

Materassino di protezione in truciolato di gomma. Indice di miglioramento fonico da calpestio 17 db.



Swisspor truciolato di gomma

	SPESS. mm	LARGH. m	LUNGH. m	Fr/m ²	
				FRANCO CANTIERE	DAL MAGAZZINO
3020001.SW906	6	1.25	10	10.40	9.30
3020001.SW908	8	1.25	8	13.70	12.20



Lastre filtranti Filtrapor

	SPESS. mm	DIMENSIONE cm	pezzi / m ²	kg / pezzo	Fr/m ²	
					FRANCO CANTIERE	DAL MAGAZZINO
0150150.11	60	50 x 20	10	8.2	20.80	18.50

Elementi filtranti in cemento poroso per l'isolazione e il prosciugamento di muri interrati. La forma delle lastre permette un perfetto scorrimento dell'acqua. La posa delle lastre Filtrapor va effettuata con le nervature rivolte verso il muro.

Lastre filtranti polistirolo

	SPESS. mm	DIMENSIONE cm	m ² /pacco	Fr/m ²	
				FRANCO CANTIERE	DAL MAGAZZINO
0150165.12	60	60 x 125	7.50	9.20	8.20

Pannelli di polistirolo espanso con tasselli per la ventilazione per l'isolazione di muri di fondazione.

INFO Densità: 15 kg/m³

Delta MS

	LARGH. m	LUNGH. m	Fr/m ²	
			FRANCO CANTIERE	DAL MAGAZZINO
0150175.21	1.00	20	5.90	5.25
0150175.22	1.50	20	5.90	5.25
0150175.23	2.00	20	5.90	5.25
0150175.24	2.40	20	5.90	5.25

Membrana di protezione in polietilene speciale. Separazione sicura tra i muri di fondazione e il terreno di riempimento. Grazie alle cellule alveolari chiuse è garantito uno strato d'aria permanente tra il muro di fondazione e il sottosuolo.

Guttabeta Star 320 kN

	LARGH. m	LUNGH. m	Fr/m ²	
			FRANCO CANTIERE	DAL MAGAZZINO
0150175.210	1.00	20	5.90	5.25
0150175.211	1.50	20	5.90	5.25
0150175.212	2.00	20	5.90	5.25
0150175.213	2.50	20	5.90	5.25

Membrana di protezione in polietilene speciale. Separazione sicura tra i muri di fondazione e il terreno di riempimento. Grazie alle cellule alveolari chiuse è garantito uno strato d'aria permanente tra il muro di fondazione e il sottosuolo.

Profilo finale Z

	LUNGH. cm	Fr/pezzo	
		FRANCO CANTIERE	DAL MAGAZZINO
0150171.14	200	7.80	6.95

Guttabeta Star Drain con geotessile

	LARGH. m	LUNGH. m	Fr/m ²	
			FRANCO CANTIERE	DAL MAGAZZINO
0150175.191	2	20	9.80	8.50

Membrana in polietilene speciale combinata con uno strato di geotessile non tessuto che garantisce un flusso regolare dell'acqua nei canali di drenaggio.



Tappeto filtrante in tessuto

	LARGH. m	LUNGH. m	g/ m ²	Fr/m ²	
				FRANCO CANTIERE	DAL MAGAZZINO
3010070.150	2	100	150	1.25	1.10
3010070.200	2	100	200	1.55	1.40
3010070.200.400	4	50	200	1.55	1.40
3010070.300.50	2	50	300	2.15	1.90



Stuoia in geotessile non tessuto per il drenaggio, la separazione e il rinforzo del terreno nei lavori di sottostruttura. 100 % Poliestere.

Materiale per casseratura	154
Olio armatura Rewosil-Trennmittel	154
Betontherm, Stuoia per Beton Estate / Inverno	154
Betontherm, stuoia per beton Invernale	154
Raschall Fast distanziatori (facciavista)	155
Raschall profilato a U	155
Raschall cuneo zincato	155
Triangoli in PVC	156
Sgocciolatoi in PVC	156
Profilo PVC trapezoidale	156
Tasselli STAR/Quadrato distanziatori	156
Distanziatori Ferrofix	156
Tubi distanziatori in plastica Constri	156
Tappi Constri B interni	157
Tappi Constri B interni gomma	157
Tappi Constri C esterni	157
Tappi Constri in PVC molle	157
Tubi distanziatori in plastica PDT 022	157
Tappi per tubi PDT 022	157
Rosette per tubi PDT 022	158
Scatole per provini	158
Strisce sughero Pronouvo 1073	159
Pronouvo sughero pressato	159
Nastro Sika	159
Kilcher - Appoggi per solette	160
Appoggio Kilcher	160
Appoggio Kilcher Limitgliss	161
Appoggio Kilcher scorrevoli	162
Speba appoggi	162
Tube Ecobat cartone armatura	163
EBEA ferri di ripresa	163
Legacci per cemento armato	163
Distanziatori a Gabbia	163
Rete Tecta elettrosaldata	164
Rete zincata per sottofondi	164
Acciaio Box	164
Permabond 471	164
Guttadrytek vespai aerati	165
Gutta Gettostop profilo finale per Drytek	165
Legname per impresa	166
Pannelli armatura "Buttholz"	166
Pannelli armatura "A"	166
Travi KLH 20 Abete per solette	166
Perline armatura leit	166
Travetti Abete armatura	166
Tavole Abete armatura IIIa	166
Tavole Abete ponteggio	167

Olio armatura Rewosil-Trennmittel

		Fr/kg		
		kg / bidone	FRANCO CANTIERE	DAL MAGAZZINO
0040261.11		25	5.30	4.70
0040261.12		170	5.05	4.50

Betontherm, Stuoia per Beton Estate / Inverno

			Fr/m ²	
LARGH. m	LUNGH. m		FRANCO CANTIERE	DAL MAGAZZINO
3010360.12	1.45	55	5.40	4.80

Stuoia in spugna di polietilene per la protezione del calcestruzzo fresco.

Betontherm, stuoia per beton Invernale

			Fr/m ²	
LARGH. m	LUNGH. m		FRANCO CANTIERE	DAL MAGAZZINO
3010360.12.INV	1.50	50	4.25	3.80

Stuoia in spugna di polietilene per la protezione del calcestruzzo fresco.



Raschall Fast distanziatori (facciavista)

	LARGH. cm	Fr/100 pezzi	
		FRANCO CANTIERE	DAL MAGAZZINO
0090016.12	12	35.00	31.00
0090016.15	15	35.00	31.00
0090016.18	18	46.00	41.00
0090016.20	20	46.00	41.00
0090016.25	25	46.50	41.50
0090016.30	30	50.50	45.00
0090016.35	35	59.00	52.50
0090016.40	40	64.50	57.50

INFO Pacchi da 100 pezzi

Raschall profilato a U

	LUNGH. cm	Fr/pezzo	
		FRANCO CANTIERE	DAL MAGAZZINO
0090018.050	50	5.80	5.20
0090018.100	100	10.10	9.00
0090018.113	113	11.20	10.00
0090018.150	150	15.10	13.50
0090018.163	163	16.30	14.50
0090018.263	263	31.90	28.50

Raschall cuneo zincato

	pezzi / sacco	Fr/100 pezzi	
		FRANCO CANTIERE	DAL MAGAZZINO
0090018.300	100	67.30	60.00



Triangoli in PVC

	DIMENSIONE mm	m/PACCO	Fr/m	
			FRANCO CANTIERE	DAL MAGAZZINO
0090040.11	10 x 10	100	0.65	0.55
0090040.12	15 x 15	100	0.80	0.70
0090040.13	20 x 20	100	1.15	1.00
0090040.14	25 x 25	50	1.80	1.60
0090040.15	30 x 30	50	2.50	2.25

Sgocciolatoi in PVC

	TIPO	m/PACCO	Fr/m	
			FRANCO CANTIERE	DAL MAGAZZINO
0090040.31	A 20/B12	100	2.15	1.90

Profilo PVC trapezoidale

	TIPO	DIMENSIONE mm	H mm	m/PACCO	Fr/m	
					FRANCO CANTIERE	DAL MAGAZZINO
0090040.42	A	25 x 15 x 10	10	100	1.30	1.15
0090040.43	B	35 x 20 x 35	35	50	2.70	2.40
0090040.41	C	15 x 10 x 20	20	50	1.90	1.65

Tasselli STAR/Quadrato distanziatori

	PEZZI / SACCO	DIMENSIONE mm	Fr/1000 pezzi	
			FRANCO CANTIERE	DAL MAGAZZINO
0090060.23	300	20	106.00	94.00
0090060.24	300	25	121.00	108.00
0090060.25	300	30	130.00	116.00

Distanziatori Ferrofix

	DIMENSIONE mm	Fr/m	
		FRANCO CANTIERE	DAL MAGAZZINO
0090062.12	20	1.60	1.40
0090062.11	25	2.00	1.75
0090062.14	30	2.40	2.10
0090062.16	40	3.90	3.50

Tubi distanziatori in plastica Constri

	m / pacco	DIMENSIONE mm	Fr/100 pezzi	
			FRANCO CANTIERE	DAL MAGAZZINO
0090065.22	22	100	114.25	102.00
0090065.26	26	60	147.90	132.00



Tappi Constri B interni

			Fr/1000 pezzi	
	TIPO	pezzi / sacco	FRANCO CANTIERE	DAL MAGAZZINO
0090065.41	PZ 14	500	49.30	44.00
0090065.42	PZ 20	500	56.00	50.00
0090065.43	PZ 22	500	51.50	46.00
0090065.44	PZ 26	500	71.70	64.00

Tappi Constri B interni gomma

			Fr/1000 pezzi	
	TIPO	pezzi / sacco	FRANCO CANTIERE	DAL MAGAZZINO
0090065.52	GZ 20	500	377.00	336.00
0090065.53	GZ 22	500	390.00	348.00
0090065.54	GZ 26	500	636.00	568.00

Tappi Constri C esterni

			Fr/1000 pezzi	
	TIPO	pezzi / sacco	FRANCO CANTIERE	DAL MAGAZZINO
0090065.61	K 14	500	81.70	64.00
0090065.62	K 20	500	96.40	86.00
0090065.63	K 22	500	82.90	74.00
0090065.64	K 26	500	141.20	126.00

Tappi Constri in PVC molle

			Fr/1000 pezzi	
	TIPO	pezzi / sacco	FRANCO CANTIERE	DAL MAGAZZINO
0090065.73	FZ 22	500	222.90	199.00

Tubi distanziatori in plastica PDT 022

		Fr/100 pezzi	
	DIAMETRO mm	FRANCO CANTIERE	DAL MAGAZZINO
0090065.PDT022	22 / 26	79.00	70.00

Tappi per tubi PDT 022

		Fr/1000 pezzi	
	DIAMETRO mm	FRANCO CANTIERE	DAL MAGAZZINO
0090065.PDU022	22	68.00	60.00



Rosette per tubi PDT 022

		Fr/1000 pezzi	
	DIAMETRO mm	FRANCO CANTIERE	DAL MAGAZZINO
0090065.PDZ022	22	68.00	60.00



Scatole per provini

		Fr/pezzo	
	MISURA PROVINO mm	FRANCO CANTIERE	DAL MAGAZZINO
0090070	15 x 15 x 15	10.10	9.00



Scatole in polistirolo espanso per l'esecuzione di provini per calcestruzzo.

Strisce sughero Pronouvo 1073

	DIMENSIONE mm	Fr/m	
		FRANCO CANTIERE	DAL MAGAZZINO
3010044.1073.60	5 x 60	4.05	3.60
3010044.1073.80	5 x 80	5.05	4.50
3010044.1073.100	5 x 100	6.30	5.60
3010044.1073.120	5 x 120	7.50	6.70
3010044.1073.150	5 x 150	9.40	8.40
3010044.1073.175	5 x 175	11.00	9.80
3010044.1073.200	5 x 200	12.55	11.20

Pronouvo sughero pressato

	DIMENSIONE cm	Fr/pezzo	
		FRANCO CANTIERE	DAL MAGAZZINO
3010098.10	100 x 50 x 1	49.30	44.00
3010098.11	100 x 50 x 2	96.40	86.00

Nastro Sika

	TIPO	LUNGH. m	Fr/m	
			FRANCO CANTIERE	DAL MAGAZZINO
0040090.A19	A19	30	24.20	21.60
0040090.A24	A24	30	30.30	27.00
0040090.A32	A32	15	39.60	35.30
0040090.AF24	AF24	15	39.50	35.20
0040090.AF32	AF32	15	50.90	45.40
0040090.D19	D19	15	27.90	24.90
0040090.D24	D24	15	37.00	33.00
0040090.D32	D32	15	48.30	43.10
0040090.DF24	DF24	15	39.50	35.20
0040090.DF32	DF32	15	51.20	45.70
0040090.DF50	DF50	25	93.80	83.70

Kilcher - Appoggi per solette

Appoggio elastico in neoprene. Si posa sui muri di sostegno come appoggio lineare e si ottiene, secondo quanto si desidera, un carico centrico ripartito su tutta la lunghezza del muro. Assicura la libertà di movimento orizzontale della soletta in calcestruzzo, entro limiti fissati nel prospetto, tecnico del produttore, senza trasmissione ai muri di sostegno. Una posa a perfetta regola d'arte evita la formazione di fessure nella soletta e nei muri. Nella posa, carta di protezione in alto. Data la complessità dei problemi tecnici, quanto sopra riveste carattere puramente indicativo e non impegna la nostra responsabilità.

Appoggio Kilcher

	TIPO	LARGH. mm	Fr/m	
			FRANCO CANTIERE	DAL MAGAZZINO
0090075.11	N5x25	100	10.00	8.90
0090075.12	N5x25	125	10.20	9.10
0090075.13	N5x25	150	10.55	9.40
0090075.14	N5x25	180	10.75	9.60
0090075.15	N5x25	200	11.10	9.90
0090075.16	N5x25	250	11.30	10.10
0090075.17	N5x25	300	11.65	10.40
0090075.20.11	N5x33	100	11.00	9.80
0090075.20.12	N5x33	125	11.20	10.00
0090075.20.13	N5x33	150	11.65	10.40
0090075.20.14	N5x33	175	11.90	10.60
0090075.20.15	N5x33	200	12.20	10.90
0090075.20.16	N5x33	250	12.55	11.20
0090075.21.11	N5x50	100	13.35	11.90
0090075.21.12	N5x50	125	13.65	12.20
0090075.21.13	N5x50	150	14.00	12.50
0090075.21.14	N5x50	175	14.25	12.70
0090075.21.15	N5x50	200	14.55	13.00
0090075.21.16	N5x50	250	14.80	13.20
0090075.22.11	N5x67	100	15.35	13.70
0090075.22.12	N5x67	125	15.55	13.90
0090075.22.13	N5x67	150	16.00	14.30
0090075.22.14	N5x67	175	16.25	14.50
0090075.22.15	N5x67	200	16.60	14.80
0090075.22.16	N5x67	250	16.80	15.00
0090075.23.12	N5x75	125	16.60	14.80
0090075.23.13	N5x75	150	16.90	15.10
0090075.23.14	N5x75	175	17.15	15.30
0090075.23.15	N5x75	200	17.50	15.60
0090075.23.16	N5x75	250	17.70	15.80
0090075.24.13	N5x100	150	18.80	16.80
0090075.24.14	N5x100	175	19.05	17.00
0090075.24.15	N5x100	200	19.40	17.30
0090075.24.16	N5x100	250	19.70	17.60

INFO

Rotoli da:	20 m	
Spessore:	5 mm	
Portata massima:	N5x25 - 2,00 Kn/mm ²	N5x67 - 5,22 Kn/mm ²
	N5x33 - 3,03 Kn/mm ²	N5x75 - 6,67 Kn/mm ²
	N5x50 - 4,40 Kn/mm ²	N5x100 - 7,50 Kn/mm ²

Appoggio Kilcher Limitgliss

	TIPO	LARGH. mm	Fr/m	
			FRANCO CANTIERE	DAL MAGAZZINO
0090075.26.11	LG 40	100	20.15	18.00
0090075.26.12	LG 40	125	20.40	18.20
0090075.26.13	LG 40	150	20.75	18.50
0090075.26.14	LG 40	175	20.95	18.70
0090075.26.15	LG 40	200	21.40	19.10
0090075.26.16	LG 40	250	21.60	19.30
.....				
0090075.27.11	LG 60	100	21.50	19.20
0090075.27.12	LG 60	125	21.75	19.40
0090075.27.13	LG 60	150	22.20	19.80
0090075.27.14	LG 60	175	22.40	20.00
0090075.27.15	LG 60	200	22.85	20.40
0090075.27.16	LG 60	250	23.20	20.70
.....				
0090075.28.11	LG 80	100	22.20	19.80
0090075.28.12	LG 80	125	22.40	20.00
0090075.28.13	LG 80	150	22.75	20.30
0090075.28.14	LG 80	175	22.95	20.50
0090075.28.15	LG 80	200	23.40	20.90
0090075.28.16	LG 80	250	23.65	21.10
.....				
0090075.29.11	LG 100	100	26.35	23.50
0090075.29.12	LG 100	125	26.55	23.70
0090075.29.13	LG 100	150	27.00	24.10
0090075.29.14	LG 100	175	27.20	24.30
0090075.29.15	LG 100	200	27.45	24.50
0090075.29.16	LG 100	250	27.65	24.70
.....				
0090075.30.11	LG 150	100	27.90	24.90
0090075.30.12	LG 150	125	28.25	25.20
0090075.30.13	LG 150	150	28.55	25.50
0090075.30.14	LG 150	175	29.00	25.90
0090075.30.15	LG 150	200	29.35	26.20
0090075.30.16	LG 150	250	29.70	26.50



INFO	Rotoli da:	10 m	
	Spessore:	7 mm	
	Portata massima:	LG 20 - 1.25 Kn/mm ²	LG 80 - 2.50 Kn/mm ²
		LG 40 - 1.82 Kn/mm ²	LG 100 - 2.87 Kn/mm ²
	LG 60 - 2.22 Kn/mm ²	LG 150 - 3.61 Kn/mm ²	

Appoggio Kilcher scorrevoli

	TIPO	LARGH. mm	Fr/m	
			FRANCO CANTIERE	DAL MAGAZZINO
0090075.31.11	3T 50 x 50	100	23.85	21.30
0090075.31.12	3T 50 x 50	125	24.30	21.70
0090075.31.13	3T 50 x 50	150	24.55	21.90
0090075.31.14	3T 50 x 50	175	24.75	22.10
0090075.31.15	3T 50 x 50	200	25.20	22.50
0090075.31.16	3T 50 x 50	250	25.45	22.70
.....				
0090075.32.11	3T 50 x 75	100	29.15	26.00
0090075.32.12	3T 50 x 75	125	29.55	26.40
0090075.32.13	3T 50 x 75	150	29.80	26.60
0090075.32.14	3T 50 x 75	175	30.15	26.90
0090075.32.15	3T 50 x 75	200	30.45	27.20
0090075.32.16	3T 50 x 75	250	30.70	27.40
.....				
0090075.33.11	3T 50 x 100	100	34.40	30.70
0090075.33.12	3T 50 x 100	125	34.75	31.00
0090075.33.13	3T 50 x 100	150	35.05	31.30
0090075.33.14	3T 50 x 100	175	35.50	31.70
0090075.33.15	3T 50 x 100	200	35.85	32.00
0090075.33.16	3T 50 x 100	250	36.30	32.40
.....				
0090075.34.11	3T 50 x 150	100	44.90	40.10
0090075.34.12	3T 50 x 150	125	45.25	40.40
0090075.34.13	3T 50 x 150	150	45.60	40.70
0090075.34.14	3T 50 x 150	175	45.95	41.00
0090075.34.15	3T 50 x 150	200	46.15	41.20
0090075.34.16	3T 50 x 150	250	46.50	41.50

INFO	Rotoli da:	10 m
	Spessore:	8 mm
	Portata massima:	4.00 Kn/mm ²

Speba appoggi

	ROTTOLI DA	TIPO	LARGH. mm	Fr/m	
				FRANCO CANTIERE	DAL MAGAZZINO
0090078.Z525.100	10 ml	Z5x25	100	76.20	68.00
0090078.Z525.120	10 ml	Z5x25	120	77.30	69.00
0090078.Z525.125	10 ml	Z5x25	125	77.85	69.50
0090078.Z525.145	10 ml	Z5x25	145	80.65	72.00
0090078.Z525.150	10 ml	Z5x25	150	81.20	72.50
0090078.Z525.175	10 ml	Z5x25	175	84.00	75.00
0090078.Z525.180	10 ml	Z5x25	180	84.60	75.50
0090078.Z525.200	10 ml	Z5x33	200	86.80	77.50
0090078.Z525.250	10 ml	Z5x33	250	91.85	82.00
0090078.Z525.300	10 ml	Z5x33	300	96.30	86.00



Tubo Ecobat cartone armatura

	DIAMETRO mm	LUNGH. cm	Fr/pezzo	
			FRANCO CANTIERE	DAL MAGAZZINO
0090200.150	150	300	72.50	64.80
0090200.200	200	300	84.70	75.60
0090200.250	250	300	102.80	91.80
0090200.300	300	300	128.00	114.30
0090200.350	350	300	173.70	155.10
0090200.400	400	300	217.80	194.40
0090200.450	450	300	272.20	243.00
0090200.500	500	300	307.10	274.20

EBEA ferri di ripresa

	EDV	TIPO	Fr/m	
			FRANCO CANTIERE	DAL MAGAZZINO
0090300.12	4	1A	54.30	48.50
0090300.13	6	2A	55.90	49.90
0090300.15	22	5A	65.00	58.00
0090300.17	60	5K	62.50	55.80
0090300.18	62	6V	35.40	31.60
0090300.22	48	8A	72.80	65.00
0090300.42	42	A	88.00	78.50
0090300.51	3	M0A	55.90	49.90
0090300.52	5	M1A	56.90	50.80
0090300.53	7	M2A	61.30	54.70
0090300.56	12/25	M4A	71.40	63.70
0090300.61	41	M7A	70.70	63.10
0090300.63	55	M8A	80.00	71.40
0090300.64	34	7A	66.10	59.00

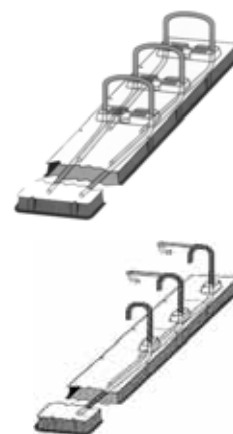
Legacci per cemento armato

	LUNGH. cm	Fr/rotolo	
		FRANCO CANTIERE	DAL MAGAZZINO
0110100.10	10	9.20	8.15
0110100.12	12	9.90	8.80
0110100.14	14	11.10	9.90
0110100.16	16	12.40	11.00
0110100.18	18	13.70	12.20
0110100.20	20	15.60	13.90

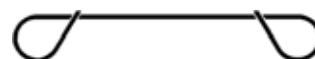

INFO Neri o ramati, in fasci da 1000 pezzi

Distanziatori a Gabbia

	SPESS. cm	Fr/m ¹	
		FRANCO CANTIERE	DAL MAGAZZINO
0090063.100	10	6.50	5.80
0090063.120	12	6.95	6.20
0090063.140	14	6.95	6.20
0090063.160	16	7.60	6.80
0090063.180	18	7.60	6.80

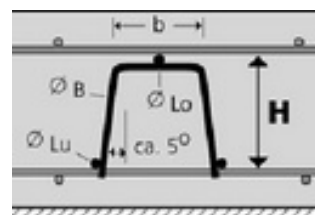

INFO Lunghezza 250 cm

Prezzi esclusi d'iva, vedi condizioni generali

6500 Bellinzona
Tel 091 820 23 23

6616 Losone
Tel 091 751 99 41

6710 Biasca
Tel 091 873 01 30

6572 Quartino
Tel 091 858 22 37

www.reguscireco.ch
info@reguscireco.ch

01 12 2016

163

Rete Tecta elettrosaldata

	TIPO	DIMENSIONE cm	MAGLIA mm	kg / m ²	Fr/kg	
					FRANCO CANTIERE	DAL MAGAZZINO
0110110.15	K 335	500 x 200	15 / 15 / 8	5.37	1.80	1.60
0110110.16	K 131	500 x 200	15 / 15 / 5	2.10	1.80	1.60
0110110.14	K 188	500 x 200	15 / 15 / 6	3.02	1.80	1.60

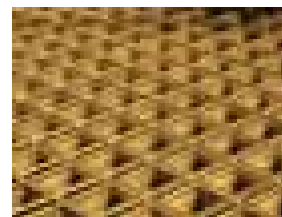
Rete zincata per sottofondi

	DIMENSIONE cm	MAGLIA mm	Fr/pezzo	
			FRANCO CANTIERE	DAL MAGAZZINO
0110111	200 x 100	50 / 50 / 2	3.95	3.50

Acciaio Box

	DIAMETRO mm	kg / ml	Fr/100 pezzi	
			FRANCO CANTIERE	DAL MAGAZZINO
0130013.11	6	0.222	269.00	240.00
0130013.12	8	0.395	269.00	240.00
0130013.13	10	0.617	269.00	240.00
0130013.14	12	0.888	269.00	240.00
0130013.15	14	1.210	269.00	240.00

Permabond 471

	DIMENSIONE mm	LUNGH. m	Fr/rotolo	
			FRANCO CANTIERE	DAL MAGAZZINO
3020200.2595	15 / 6	10	3.95	3.50
3020200.2597	19 / 6	10	5.05	4.50



Nastro in gomma piuma autocollante per i giunti nella cassetta per beton a facciavista, spessore 5 mm.

Guttadrytek vespai aerati

	H cm	Fr/pezzo	
		FRANCO CANTIERE	DAL MAGAZZINO
0090500.05	5	9.65	8.60
0090500.10	10	10.10	9.00
0090500.15	15	11.30	10.10
0090500.20	20	11.60	10.30
0090500.27	27	12.30	11.00
0090500.35	35	12.70	11.30
0090500.40	40	13.00	11.60
0090500.45	45	13.20	11.80
0090500.50	50	14.40	12.80
0090500.55	55	14.80	13.20
0090500.60	60	15.30	13.60



INFO	Misura Lorda	58 x 58 cm
	Misura Netta	56 x 56 cm
	Consumo netto al m2/pz	3,2 cm

Gutta Gettostop profilo finale per Drytek

	LUNGH. cm	Fr/m	
		FRANCO CANTIERE	DAL MAGAZZINO
0090500.901	200	3.95	3.50



Pannelli armatura "Buttholz"

	SPESS. mm	Fr/m ²	
		FRANCO CANTIERE	DAL MAGAZZINO
0100015.100	27	32.50	29.00
0100015.150	27	32.50	29.00
0100015.200	27	32.50	29.00
0100015.250	27	32.50	29.00
0100015.300	27	32.50	29.00



Pannelli armatura "A"

	SPESS. mm	DIMENSIONE cm	Fr/m ²	
			FRANCO CANTIERE	DAL MAGAZZINO
0100010.100	27	100 x 50	28.00	25.00
0100010.150	27	150 x 50	28.00	25.00
0100010.200	27	200 x 50	28.00	25.00
0100010.250	27	250 x 50	28.00	25.00
0100010.300	27	300 x 50	28.00	25.00



Pannelli in Abete a 3 strati incollati.

Travi KLH 20 Abete per solette

	LUNGH. cm	H cm	Fr/m	
			FRANCO CANTIERE	DAL MAGAZZINO
0100200.245	245	20	13.50	12.00
0100200.265	265	20	13.50	12.00
0100200.290	290	20	13.50	12.00
0100200.330	330	20	13.50	12.00
0100200.360	360	20	13.50	12.00
0100200.390	390	20	13.50	12.00
0100200.490	490	20	13.50	12.00
0100200.590	590	20	13.50	12.00



Perline armatura leit

	DIMENSIONE mm	QUALITÀ	pezzi / pacco	PROFILO	Fr/m ²	
					FRANCO CANTIERE	DAL MAGAZZINO
0100120.130	26 x 130	B/C	4	armatura	20.65	20.00



Travetti Abete armatura

	SEZIONE cm	LUNGH. m	Fr/m ³	
			FRANCO CANTIERE	DAL MAGAZZINO
0100150.50	8 x 12	3/4/5	360.00	349.00



Tavole Abete armatura IIIa

	DIMENSIONE mm	LUNGH. m	Fr/m ³	
			FRANCO CANTIERE	DAL MAGAZZINO
0100150.10	30	3/4/5	322.00	312.00



Prezzi esclusi d'iva, vedi condizioni generali

6500 Bellinzona
Tel 091 820 23 23

6616 Losone
Tel 091 751 99 41

6710 Biasca
Tel 091 873 01 30

6572 Quartino
Tel 091 858 22 37

www.reguscireco.ch
info@reguscireco.ch

01 12 2016

Tavole Abete ponteggio

	SPESS. mm	LARGH. mm	LUNGH. m	Fr/m ³	
				FRANCO CANTIERE	DAL MAGAZZINO
0100150.20	45	250	* 4 - 5	388.00	376.00

* Pacchi



Canalizzazioni	169	Aco canaletti Multiline V100 S	189
Tubi in PVC serie S-25	169	Aco canal basso spessore V100	189
Tubi in PVC compatti, a norma EN 1401 (SIA 190), SDR 51, SI	170	Aco testata combinata	189
Tubi in PVC S25 drenaggio	170	Aco testata combinata	190
Tubi drenaggio in PVC Cordren/Twin Dren	170	Aco testata combinata 0-20	190
Manicotto PVC S25 scorrevole	170	Aco Pozzetto di scarico V100	190
Curve in PVC S25	171	Aco griglia a ponte SK Design	191
Braghe PVC	172	Aco griglia ponte doppio SK Design	191
Braghe a sella	173	Aco griglia a maglie zincata	191
Riduzioni in PVC S25	173	Aco griglia in ghisa GGG a fessura	191
Tappi in PVC S25	173	Aco Manicotto-sifone in PVC	191
Raccordi alle camere	174	Bacino di chiarificazione ZN KG C30 01	192
Raccordi S25 cemento-PVC	174	Biologica Imhoff FAMILY	192
Sgrassatore Tangit-Primer	174	Biologica Imhoff 4000 BIO TOP HT	192
Lubrificante per tubi PVC	174	Coperture stradali	193
Tubi PE 80 PN 12.5 per acqua	175	Curva con maniglia	193
Curva in PP per tubi PE 80	175	Pozzetto in ghisa	193
Raccordo in PP per tubi PE 80 a ferro	175	Chiusino in ghisa Fig. 2612/20H	193
Riduzione in PP per tubi PE 80	175	Chiusino in ghisa Fig. 2613/21H	193
TEE in PP per tubi PE 80	175	Chiusino in ghisa Fig. 2640/23-1	194
Manicotti in PP per tubi PE 80	176	Chiusino in ghisa Fig. 2642/23-5	194
Tubi portacavo corrugato	176	Chiusino in ghisa Fig. 2660/26R	194
Manicotto per tubo corrugato PE	176	Chiusino in ghisa Fig. 2661/27R	194
SYMALIT	177	Griglia in ghisa Fig. 2805/22-1	195
Tubi di cemento	178	Griglia in ghisa Fig. 2815/22-5	195
Coni in cemento asimmetrici	179	Griglia in ghisa Fig. 2905/55	195
Coperchi in cemento non carrozzabili	179	Chiave per chiusini Fig. 3270/100	195
Coperchi in cemento carrozzabili	179	Chiusino Begu 1 TON S24	196
Gusce in cemento	180	Chiusino Begu 3 TON S24R	196
Tubi in cemento forati per pozzi	180		
Tubi in cemento con fondo	180		
Tubi in cemento "esteri"	181		
Coni in cemento asimmetrici "esteri"	181		
Tubi forati per pozzi "esteri"	181		
Coperchi in cemento esteri	182		
Pozzetti pluviali La Cava	182		
Coperchio per pozzetti	182		
Pozzetti Noranco	182		
Intradosso ACO	183		
Finestra in plastica ACO K370 IV vetratura isolante	183		
Finestra in plastica ACO B375 EV vetratura semplice	184		
Finestra in plastica ACO B375 IV vetratura isolante	184		
Pozzi luce armati, art. 3410	185		
Ganci per montaggio pozzi luce	185		
Griglie per pozzi luce	186		
Griglia per pozzi luce	186		
Telai per griglie pozzi luce	186		
Ganci per griglie pozzi luce	186		
Pozzi luce armati per rifugi	187		
Griglia per pozzi luce armati per rifugi	187		
Pozzi luce MEA Multinorm	188		
Prolunghe MEA	188		
Pozzi luce MEAMAX	188		
Pozzo uscita emergenza	188		
Gradini MSU	188		
Sottostruttura	189		
Canalette MEA in PVC + griglia	189		

Tubi in PVC serie S-25

	DIAMETRO mm	LUNGH. mm	Fr/m	
			FRANCO CANTIERE	DAL MAGAZZINO
0160016.110.50	110	500	23.80	21.25
0160016.110.100	110	1000	17.40	15.55
0160016.110.200	110	2000	14.50	12.95
0160016.110.500	110	5000	8.50	7.60
.....				
0160016.125.50	125	500	27.80	24.80
0160016.125.100	125	1000	20.05	17.90
0160016.125.200	125	2000	16.65	14.85
0160016.125.500	125	5000	9.75	8.70
.....				
0160016.160.50	160	500	38.75	34.60
0160016.160.100	160	1000	27.95	24.95
0160016.160.200	160	2000	23.15	20.65
0160016.160.500	160	5000	12.60	11.25
.....				
0160016.200.50	200	500	59.85	53.45
0160016.200.100	200	1000	43.10	38.50
0160016.200.200	200	2000	35.20	31.45
0160016.200.500	200	5000	19.10	17.05
.....				
0160016.250.50	250	500	109.60	97.85
0160016.250.100	250	1000	77.05	68.80
0160016.250.200	250	2000	61.95	55.30
0160016.250.500	250	5000	33.05	29.50
.....				
0160016.315.50	315	500	168.90	150.80
0160016.315.100	315	1000	120.10	107.25
0160016.315.200	315	2000	97.55	87.10
0160016.315.500	315	5000	52.40	46.80
.....				
0160016.355.50	355	500	238.10	212.60
0160016.355.100	355	1000	168.95	150.85
0160016.355.200	355	2000	136.55	121.90
0160016.355.500	355	5000	93.80	83.75
.....				
0160016.400.50	400	500	295.85	264.15
0160016.400.100	400	1000	209.20	186.80
0160016.400.200	400	2000	168.95	150.85
0160016.400.500	400	5000	90.65	80.90
.....				
0160040.500	500	5000	130.00	116.00
.....				
0160040.630	630	5000	216.20	193.00



In PVC duro, adatti per canalizzazioni di acque luride d'ogni genere, condotte d' acqua, condotte di cavi, ecc. Impermeabilità assoluta, duraturi, leggeri, ingombro minimo, posa rapida. Raccordo a incastro (bicchiere) con anello di gomma. Colore rosso-bruno RAL 8023, per genio civile. Spessore pareti secondo Norme VSM 18332 (serie 25). Buona resistenza ai carichi verticali. Generalmente si posano su un letto e in un avvolgimento di sabbia o di altri materiali fini (granulometria massima 0-30 mm).

Tubi in PVC compatti, a norma EN 1401 (SIA 190), SDR 51

	DIAMETRO mm	LUNGH. mm	Fr/m	
			FRANCO CANTIERE	DAL MAGAZZINO
0160040.110.500	110	5000	9.00	8.05
0160040.125.500	125	5000	10.30	9.20
0160040.160.600	160	6000	13.35	11.90
0160040.200.600	200	6000	20.20	18.05
0160040.250.600	250	6000	35.00	31.25
0160040.315.600	315	6000	55.55	49.60
0160040.400.600	400	6000	96.00	85.70



Tubi in PVC compatti, a norma EN 1401 (SIA 190), SDR 51, SN2

Tubi in PVC S25 drenaggio

	DIAMETRO mm	LUNGH. mm	Fr/m	
			FRANCO CANTIERE	DAL MAGAZZINO
0160016.750.110	110	5000	10.35	9.25
0160016.750.125	125	5000	11.95	10.65
0160016.750.160	160	5000	16.80	15.00
0160016.750.200	200	5000	25.35	22.65
0160016.750.250	250	5000	39.70	35.45
0160016.750.315	315	5000	63.15	56.40

Tubi drenaggio in PVC Cordren/Twin Dren

	DIAMETRO mm	LUNGH. ml	Fr/m	
			FRANCO CANTIERE	DAL MAGAZZINO
0160016.1000.065	65	50	2.85	2.55
0160016.1000.080	90	50	4.05	3.60
0160016.1000.100	100	50	5.90	5.25
0160016.1000.120	125	50	10.10	9.00
0160016.1000.150	160	50	15.10	13.50

Manicotto PVC S25 scorrevole

	DIAMETRO mm	Fr/pezzo	
		FRANCO CANTIERE	DAL MAGAZZINO
0160050.1010.110	110	5.15	4.60
0160050.1010.125	125	7.55	6.75
0160050.1010.160	160	10.85	9.70
0160050.1010.200	200	21.65	19.35
0160050.1010.250	250	59.25	52.90
0160050.1010.315	315	94.55	84.40
0160050.1010.355	355	132.35	118.15
0160050.1010.400	400	186.50	166.50



In PVC duro per tubi PVC, con anelli di gomma.

Prezzi esclusi d'iva, vedi condizioni generali

6500 Bellinzona
Tel 091 820 23 23

6616 Losone
Tel 091 751 99 41

6710 Biasca
Tel 091 873 01 30

6572 Quartino
Tel 091 858 22 37

www.reguscireco.ch
info@reguscireco.ch

01 12 2016

170

Curve in PVC S25

	GRADI	DIAMETRO mm	Fr/pezzo	
			FRANCO CANTIERE	DAL MAGAZZINO
0160050.110.150	15	110	4.95	4.40
0160050.125.150	15	125	7.15	6.40
0160050.160.150	15	160	10.85	9.70
0160050.200.150	15	200	22.80	20.35
0160050.250.150	15	250	93.25	83.25
0160050.300.150	15	300	117.20	104.65
0160050.400.150	15	400	236.90	211.50
.....				
0160050.110.300	30	110	5.05	4.50
0160050.125.300	30	125	7.15	6.40
0160050.160.300	30	160	10.85	9.70
0160050.200.300	30	200	22.80	20.35
0160050.250.300	30	250	95.75	85.50
0160050.300.300	30	300	128.50	114.75
0160050.400.300	30	400	291.10	259.90
.....				
0160050.110.450	45	110	5.05	4.50
0160050.125.450	45	125	7.15	6.40
0160050.160.450	45	160	10.85	9.70
0160050.200.450	45	200	22.80	20.35
0160050.250.450	45	250	107.15	95.65
0160050.300.450	45	300	148.70	132.75
0160050.400.450	45	400	327.60	292.50
.....				
0160050.110.670	67	110	5.80	5.20
0160050.125.670	67	125	8.55	7.65
0160050.160.670	67	160	12.60	11.25
0160050.200.670	67	200	26.30	23.50
.....				
0160050.110.870	87	110	5.80	5.20
0160050.125.870	87	125	8.55	7.65
0160050.160.870	87	160	12.60	11.25
0160050.200.870	87	200	26.30	23.50
0160050.250.870	87	250	129.80	115.90
0160050.300.870	87	300	214.20	191.25
0160050.400.870	87	400	500.25	446.65



In PVC duro, per i 2 tipi di tubi . Vengono fornite col relativo anello di gomma.

Braghe PVC

	GRADI	DIAMETRO mm	Fr/pezzo	
			FRANCO CANTIERE	DAL MAGAZZINO
0160050.1020.100.10	45	100/100	8.85	7.90
0160050.1020.120.10	45	125/110	12.00	10.70
0160050.1020.120.12	45	125/125	12.00	10.70
0160050.1020.150.10	45	160/110	18.25	16.30
0160050.1020.150.12	45	160/125	18.25	16.30
0160050.1020.150.15	45	160/160	20.80	18.55
0160050.1020.200.10	45	200/110	34.65	30.95
0160050.1020.200.12	45	200/125	34.65	30.95
0160050.1020.200.15	45	200/160	34.65	30.95
0160050.1020.200.20	45	200/200	59.85	53.45
0160050.1020.250.10	45	250/110	99.55	88.90
0160050.1020.250.12	45	250/125	105.85	94.50
0160050.1020.250.15	45	250/160	119.75	106.90
0160050.1020.250.20	45	250/200	162.55	145.15
0160050.1020.250.25	45	250/250	235.65	210.40
0160050.1020.300.15	45	315/160	204.10	182.25
0160050.1020.300.20	45	315/200	218.00	194.65
0160050.1020.300.25	45	315/250	259.55	231.75
0160050.1020.300.30	45	315/315	347.75	310.50
0160050.1020.350.20	45	355/200	293.25	261.85
0160050.1020.350.30	45	355/315	399.65	356.85
0160050.1020.400.15	45	400/160	326.35	291.40
0160050.1020.400.20	45	400/200	361.65	322.90
0160050.1020.400.25	45	400/250	413.30	369.00
0160050.1020.400.30	45	400/315	449.85	401.65
0160050.1020.400.40	45	400/400	680.40	607.50
<hr/>				
0160050.1030.100.10	87	110/110	12.60	11.25
0160050.1030.120.10	87	125/110	15.75	14.05
0160050.1030.120.12	87	125/125	15.75	14.05
0160050.1030.150.10	87	160/110	25.20	22.50
0160050.1030.150.12	87	160/125	25.20	22.50
0160050.1030.150.15	87	160/160	27.70	24.75
0160050.1030.200.10	87	200/110	47.25	42.20
0160050.1030.200.12	87	200/125	47.25	42.20
0160050.1030.200.15	87	200/160	47.25	42.20
0160050.1030.200.20	87	200/200	59.85	53.45
0160050.1030.250.15	87	250/160	117.20	104.65
0160050.1030.250.20	87	250/200	186.50	166.50
0160050.1030.250.25	87	250/250	254.50	227.25
0160050.1030.300.20	87	315/200	206.65	184.50
0160050.1030.300.25	87	315/250	296.15	264.40
0160050.1030.300.30	87	315/315	389.35	347.65
0160050.1030.400.40	87	400/400	637.55	569.25

Con anelli di gomma.



Braghe a sella

	GRADI	DIAMETRO mm	Fr/pezzo	
			FRANCO CANTIERE	DAL MAGAZZINO
0160050.1035.120.10	45	125/110	26.50	23.65
0160050.1035.150.10	45	160/110	45.45	40.55
0160050.1035.150.12	45	160/125	35.90	32.05
0160050.1035.200.10	45	200/100	40.30	36.00
0160050.1035.200.12	45	200/125	48.50	43.30
0160050.1035.200.15	45	200/160	62.40	55.70
0160050.1035.250.10	45	250/110	73.10	65.25
0160050.1035.250.12	45	250/125	78.10	69.75
0160050.1035.250.15	45	250/160	89.50	79.90
0160050.1035.250.20	45	250/200	99.55	88.90
0160050.1035.300.15	45	315/160	103.30	92.25
0160050.1035.300.20	45	315/200	115.90	103.50
0160050.1035.300.25	45	315/250	136.10	121.50
0160050.1035.350.15	45	355/160	159.20	142.15
0160050.1035.350.20	45	355/200	151.50	135.20
0160050.1035.400.20	45	400/200	168.85	150.75

Da incollare.

Riduzioni in PVC S25

	DIAMETRO mm	Fr/pezzo	
		FRANCO CANTIERE	DAL MAGAZZINO
0160050.1040.120.10	125/110	5.05	4.50
0160050.1040.150.10	160/110	7.15	6.40
0160050.1040.150.12	160/125	9.05	8.10
0160050.1040.200.12	200/125	19.75	17.65
0160050.1040.200.15	200/160	15.90	14.20
0160050.1040.250.15	250/160	80.65	72.00
0160050.1040.250.20	250/200	73.10	65.25
0160050.1040.300.20	315/200	127.30	113.65
0160050.1040.300.25	315/250	108.35	96.75
0160050.1040.350.30	355/315	234.30	209.20
0160050.1040.400.35	400/355	276.90	247.25

Con anello di gomma

Tappi in PVC S25

	DIAMETRO mm	Fr/pezzo	
		FRANCO CANTIERE	DAL MAGAZZINO
0160050.1050.100	110	2.90	2.60
0160050.1050.120	125	3.65	3.25
0160050.1050.150	160	4.30	3.85
0160050.1050.200	200	8.05	7.20
0160050.1050.250	250	41.60	37.15
0160050.1050.300	315	69.35	61.90
0160050.1050.350	355	97.90	87.40
0160050.1050.400	400	122.25	109.15
0160050.1050.500	500	316.30	282.40



Prezzi esclusi d'iva, vedi condizioni generali

6500 Bellinzona
Tel 091 820 23 23

6616 Losone
Tel 091 751 99 41

6710 Biasca
Tel 091 873 01 30

6572 Quartino
Tel 091 858 22 37

www.reguscireco.ch
info@reguscireco.ch

01 12 2016

173

Raccordi alle camere

	DIAMETRO mm	Fr/pezzo	
		FRANCO CANTIERE	DAL MAGAZZINO
0160060.110	110	18.50	16.50
0160060.125	125	21.00	18.70
0160060.160	160	24.70	22.00
0160060.200	200	40.70	36.60
0160060.250	250	53.00	47.30
0160060.315	315	69.00	61.60
0160060.355	355	87.40	78.00
0160060.400	400	98.60	88.00

Raccordi S25 cemento-PVC

	DIAMETRO mm	Fr/pezzo	
		FRANCO CANTIERE	DAL MAGAZZINO
0160060.1000.100	110	62.40	55.70
0160060.1000.125	125	73.00	65.10
0160060.1000.160	160	107.10	95.60
0160060.1000.200	200	134.10	119.70
0160060.1000.200.12	200	120.50	107.60
0160060.1000.250	250	297.60	265.70
0160060.1000.315	315	382.50	341.50

Sgrassatore Tangit-Primer

	litro / confezione	Fr/pezzo	
		FRANCO CANTIERE	DAL MAGAZZINO
0160080.20.110	1	34.70	31.00

Per sgrassare e pulire le superfici prima di incollare (Veleno cl. 4).

Lubrificante per tubi PVC

	kg / confezione	Fr/pezzo	
		FRANCO CANTIERE	DAL MAGAZZINO
0160080.30.110	0.500	7.40	6.60

Da applicare sull'estremità del tubo prima di introdurlo nel manicotto a bicchiere, con anello di gomma.



Tubi PE 80 PN 12.5 per acqua

	DIAMETRO mm	LUNGH. ml	Fr/m	
			FRANCO CANTIERE	DAL MAGAZZINO
0160016.2000.200	20	100	2.55	2.25
0160016.2000.250	25	100	3.60	3.20
0160016.2000.320	32	100	5.40	4.80

Tubo in poliestere nero ad alta densità, per condotte in pressione.

INFO Pressione nominale: 10 atm



Curva in PP per tubi PE 80

	DIAMETRO mm	Fr/pezzo	
		FRANCO CANTIERE	DAL MAGAZZINO
0160090.10.20	20	9.50	8.50
0160090.10.25	25	12.35	11.00
0160090.10.32	32	14.60	13.00

INFO Tipo: S-5
Pressione nominale: 10 atm



Raccordo in PP per tubi PE 80 a ferro

	TIPO	DIAMETRO mm	Fr/pezzo	
			FRANCO CANTIERE	DAL MAGAZZINO
0160090.11.10	1/2" M	20	5.60	5.00
0160090.11.11	3/4" M	20	5.60	5.00
0160090.11.13	1/2" M	25	7.30	6.50
0160090.11.14	3/4" M	25	7.30	6.50
0160090.11.15	3/4" M	32	10.20	9.10
0160090.11.16	1" M	32	10.20	9.10
.....				
0160090.11.100	1/2" F	20	5.60	5.00
0160090.11.110	3/4" F	20	5.60	5.00
0160090.11.130	1/2" F	25	7.30	6.50
0160090.11.140	3/4" F	25	7.30	6.50
0160090.11.150	3/4" F	32	10.20	9.10
0160090.11.160	1" F	32	10.20	9.10



Riduzione in PP per tubi PE 80

	DIAMETRO mm	Fr/pezzo	
		FRANCO CANTIERE	DAL MAGAZZINO
0160090.15.25	25/20	11.80	10.50
0160090.15.32	32/25	14.60	13.00



TEE in PP per tubi PE 80

	DIMENSIONE mm	Fr/pezzo	
		FRANCO CANTIERE	DAL MAGAZZINO
0160090.16.11	20 x 20 x 20	14.00	12.50
0160090.16.11.10	20 x 3/4 x 20	15.80	14.10
0160090.16.11.11	20 x 1/2 x 20	15.80	14.10
0160090.16.12	25 x 25 x 25	18.60	16.60
0160090.16.12.11	25 x 3/4 x 25	18.50	16.50
0160090.16.13	32 x 32 x 32	24.70	22.00
0160090.16.13.11	32 x 1" x 32	24.60	21.90



Prezzi esclusi d'iva, vedi condizioni generali

6500 Bellinzona
Tel 091 820 23 23

6616 Losone
Tel 091 751 99 41

6710 Biasca
Tel 091 873 01 30

6572 Quartino
Tel 091 858 22 37

www.reguscireco.ch
info@reguscireco.ch

01 12 2016

175

Manicotti in PP per tubi PE 80

	DIAMETRO mm	Fr/pezzo	
		FRANCO CANTIERE	DAL MAGAZZINO
0160090.20	20	9.50	8.50
0160090.25	25	12.35	10.50
0160090.32	32	14.60	13.00



Tubi portacavo corrugato

	DIAM. EST. mm	DIAM. INT. mm	LUNGH. m	Fr/m	
				FRANCO CANTIERE	DAL MAGAZZINO
0160100.040	40	32	50	1.70	1.50
0160100.063	63	53	50	2.85	2.55
0160100.075	75	63	50	3.35	3.00
0160100.090	90	75	50	4.05	3.60
0160100.110	110	90	50	5.90	5.25
0160100.125	125	105	50	10.75	9.60



Tubo corrugato in polietilene per la protezione di cavi interrati, resistenza allo schiacciamento, all'urto, alla piegatura e alle variazioni di temperatura.

Manicotto per tubo corrugato PE

	DIAMETRO mm	Fr/pezzo	
		FRANCO CANTIERE	DAL MAGAZZINO
0160100.900.040	40 / 32	2.50	2.25
0160100.900.063	63 / 53	4.30	3.85
0160100.900.075	75 / 63	5.20	4.65
0160100.900.090	90 / 75	6.20	5.55
0160100.900.110	110 / 90	7.75	6.90
0160100.900.125	125 / 105	10.90	9.75



SYMALIT



Il vostro futuro con SYMALIT –

Sempre una lunghezza di tubo in più!



SYMALIT AG
 Hardstrasse 5
 CH-5800 Lenzburg
 Phone +41 62 885 83 80 www.symalit.com
 Fax +41 62 885 83 84 etb@symalit.ch



Prezzi esclusi d'iva, vedi condizioni generali

6500 Bellinzona
 Tel 091 820 23 23

6616 Losone
 Tel 091 751 99 41

6710 Biasca
 Tel 091 873 01 30

6572 Quartino
 Tel 091 858 22 37

www.reguscireco.ch
info@reguscireco.ch

01 12 2016

177

Tubi di cemento

	DIAMETRO cm	LUNGH. cm	kg / pezzo	Fr/pezzo	
				FRANCO CANTIERE	DAL MAGAZZINO
0160150.10.100	10	100	27.0	35.40	31.60
0160150.12.100	12	100	33.0	35.40	31.60
0160150.15.100	15	100	41.0	35.40	31.60
.....					
0160150.20.10	20	10	6.0	35.40	31.60
0160150.20.25	20	25	15.0	34.30	30.60
0160150.20.50	20	50	27.0	34.30	30.60
0160150.20.100	20	100	53.0	37.10	33.10
.....					
0160150.25.10	25	10	7.0	40.10	35.80
0160150.25.25	25	25	18.0	40.10	35.80
0160150.25.50	25	50	38.0	40.10	35.80
0160150.25.100	25	100	76.0	48.00	42.80
.....					
0160150.30.10	30	10	10.0	51.70	46.10
0160150.30.25	30	25	26.0	51.70	46.10
0160150.30.50	30	50	52.0	51.70	46.10
0160150.30.100	30	100	104.0	60.00	53.50
.....					
0160150.40.10	40	10	17.0	71.20	63.50
0160150.40.25	40	25	42.0	71.20	63.50
0160150.40.50	40	50	86.0	71.20	63.50
0160150.40.100	40	100	172.0	91.30	81.50
.....					
0160150.50.10	50	10	24.0	104.20	93.00
0160150.50.25	50	25	60.0	104.20	93.00
0160150.50.50	50	50	135.0	104.20	93.00
0160150.50.100	50	100	270.0	132.20	118.00
.....					
0160150.60.10	60	10	30.0	134.40	120.00
0160150.60.25	60	25	78.0	134.40	120.00
0160150.60.50	60	50	166.0	134.40	120.00
0160150.60.100	60	100	331.0	178.10	159.00
.....					
0160150.70.10	70	10	39.0	165.80	148.00
0160150.70.25	70	25	95.0	165.80	148.00
0160150.70.50	70	50	207.0	165.80	148.00
0160150.70.100	70	100	413.0	225.10	201.00
.....					
0160150.80.10	80	10	52.0	212.80	190.00
0160150.80.25	80	25	134.0	212.80	190.00
0160150.80.50	80	50	278.0	212.80	190.00
0160150.80.100	80	100	555.0	285.60	255.00
.....					
0160150.100.10	100	10	82.0	313.60	280.00
0160150.100.25	100	25	185.0	313.60	280.00
0160150.100.50	100	50	370.0	313.60	280.00
0160150.100.100	100	100	740.0	426.80	381.00



Coni in cemento asimmetrici

	DIAMETRO cm	LUNGH. cm	PESO kg/pz	Fr/pezzo	
				FRANCO CANTIERE	DAL MAGAZZINO
0160155.11	80/60	65	350.0	286.00	255.00
0160155.12	100/60	65	520.0	362.00	323.00



Coperchi in cemento non carrozzabili

	DIAMETRO cm	PESO kg/pz	Fr/pezzo	
			FRANCO CANTIERE	DAL MAGAZZINO
0160156.20	20	3	33.60	30.00
0160156.25	25	5	36.50	32.60
0160156.30	30	8	38.30	34.20
0160156.40	40	13	54.10	48.30
0160156.50	50	23	71.70	64.00
0160156.60	60	40	101.40	90.50
0160156.80	80	73	151.20	135.00
0160156.100	100	120	194.90	174.00



Coperchi in cemento carrozzabili

	DIAMETRO cm	PESO kg/pz	Fr/pezzo	
			FRANCO CANTIERE	DAL MAGAZZINO
0160157.30	30	18.0	74.50	66.50
0160157.40	40	42.0	105.90	94.50
0160157.50	50	75.0	150.10	134.00
0160157.60	60	95.0	174.70	156.00
0160157.80	80	165.0	292.30	261.00
0160157.100	100	270.0	435.70	389.00



Gusce in cemento

	DIAMETRO cm	LUNGH. cm	Fr/pezzo		DAL MAGAZZINO
			FRANCO CANTIERE		
0160151.12	12	100	15.0	37.80	33.70
0160151.15	15	100	20.0	37.80	33.70
0160151.20	20	100	27.0	40.50	35.90
0160151.25	25	100	40.0	49.50	43.90
0160151.30	30	100	50.0	64.00	57.00
0160151.40	40	100	80.0	87.00	77.50
0160151.50	50	100	124.0	137.00	122.00
0160151.60	60	100	165.0	170.50	152.00
0160151.70	70	100	201.0	207.50	185.00
0160151.80	80	100	270.0	261.00	233.00
0160151.100	100	100	370.0	358.00	319.00

Tubi in cemento forati per pozzi

	DIAMETRO cm	LUNGH. cm	PESO kg/pz	Fr/pezzo		DAL MAGAZZINO
				FRANCO CANTIERE		
0160153.40.50	40	50	75.0	81.80	73.00	
0160153.40.100	40	100	150.0	140.00	125.00	
0160153.50.50	50	50	126.0	133.30	119.00	
0160153.50.100	50	100	253.0	204.00	182.00	
0160153.60.50	60	50	160.0	181.50	162.00	
0160153.60.100	60	100	320.0	283.50	253.00	
0160153.80.50	80	50	263.0	281.50	251.00	
0160153.80.100	80	100	525.0	414.50	370.00	
0160153.100.50	100	50	370.0	411.00	367.00	
0160153.100.100	100	100	740.0	621.60	555.00	

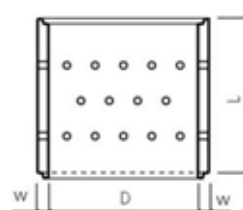
Tubi in cemento con fondo

	DIAMETRO cm	LUNGH. cm	PESO kg/pz	Fr/pezzo		DAL MAGAZZINO
				FRANCO CANTIERE		
0160154.40.50	40	55	100.0	133.30	119.00	
0160154.40.100	40	105	175.0	157.00	140.00	
0160154.50.50	50	55	160.0	179.20	160.00	
0160154.50.100	50	105	280.0	223.00	199.00	
0160154.60.50	60	55	220.0	241.00	215.00	
0160154.60.100	60	105	375.0	289.00	258.00	
0160154.80.50	80	55	350.0	380.00	339.00	
0160154.80.100	80	105	605.0	459.50	410.00	
0160154.100.50	100	55	550.0	517.50	462.00	
0160154.100.100	100	105	980.0	656.00	585.00	



Tubi in cemento "esteri"

				Fr/pezzo	
	DIAMETRO cm	LUNGH. cm	PESO kg/pz	FRANCO CANTIERE	DAL MAGAZZINO
0160200.30.25	30	25	19.0	44.00	39.00
0160200.30.50	30	50	38.0	44.00	39.00
0160200.30.100	30	100	77.0	53.00	47.00
.....					
0160200.40.25	40	25	32.0	62.00	55.00
0160200.40.50	40	50	64.0	62.00	55.00
0160200.40.100	40	100	128.0	74.00	66.00
.....					
0160200.50.25	50	25	44.0	83.00	74.00
0160200.50.50	50	50	89.0	87.00	77.00
0160200.50.100	50	100	178.0	105.00	93.00
.....					
0160200.60.25	60	25	64.0	106.00	94.00
0160200.60.50	60	50	128.0	109.00	97.00
0160200.60.100	60	100	256.0	133.00	118.00
.....					
0160200.80.25	80	25	94.0	164.00	146.00
0160200.80.50	80	50	189.0	178.50	159.00
0160200.80.100	80	100	378.0	212.00	189.00
.....					
0160200.100.25	100	25	157.0	241.00	215.00
0160200.100.50	100	50	315.0	245.00	218.00
0160200.100.100	100	100	630.0	312.00	278.00



Coni in cemento asimmetrici "esteri"

				Fr/pezzo	
	DIAMETRO cm	LUNGH. cm	PESO kg/pz	FRANCO CANTIERE	DAL MAGAZZINO
0160200.200.11	80/60	65	204.0	275.00	245.00
0160200.200.12	100/60	65	318.0	354.00	316.00



Tubi forati per pozzi "esteri"

			Fr/pezzo	
	DIAMETRO cm	H cm	FRANCO CANTIERE	DAL MAGAZZINO
0160200.220.50.10	50	100	117.00	104.00
0160200.220.50.50	50	50	68.40	61.00
.....				
0160200.220.60.10	60	100	210.00	187.00
0160200.220.60.50	60	50	136.00	121.00
.....				
0160200.220.80.10	80	100	310.00	276.00
0160200.220.80.50	80	50	259.00	231.00
.....				
0160200.220.100.10	100	100	462.00	412.00
0160200.220.100.50	100	50	308.00	275.00

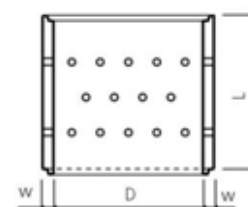

Prezzi esclusi d'iva, vedi condizioni generali

6500 Bellinzona
Tel 091 820 23 23

6616 Losone
Tel 091 751 99 41

6710 Biasca
Tel 091 873 01 30

6572 Quartino
Tel 091 858 22 37

www.reguscireco.ch
info@reguscireco.ch

01 12 2016

Coperchi in cemento esteri

	DIAMETRO cm	Fr/pezzo	
		FRANCO CANTIERE	DAL MAGAZZINO
0160200.300.100	100	209.00	186.00
0160200.300.30	30	58.50	52.00
0160200.300.40	40	64.00	57.00
0160200.300.50	50	71.00	63.00
0160200.300.60	60	84.00	75.00
0160200.300.80	80	135.00	120.00

Pozzetti pluviali La Cava

	TIPO	DIMENSIONE cm	H cm	Fr/pezzo	
				FRANCO CANTIERE	DAL MAGAZZINO
0160255.11	ovale		40	140.00	125.00
0160255.12	quadrato	30 x 30	33	113.00	101.00

Coperchio per pozzetti

	TIPO	Fr/pezzo	
		FRANCO CANTIERE	DAL MAGAZZINO
0160255.900	quadrati	22.40	20.00
0160255.901	ovali	26.40	23.50

Pozzetti Noranco

	TIPO	DIAMETRO cm	H cm	Fr/pezzo	
				FRANCO CANTIERE	DAL MAGAZZINO
0160260.11	1	25	52	136.00	121.00
0160260.14	1	30	52	149.00	133.00



Intradosso ACO

N.	DIMENSIONE cm	Fr/pezzo	
		FRANCO CANTIERE	DAL MAGAZZINO
0160500.52.792	354130	80 x 40 x 18	185.00 165.00
0160500.52.802	354140	80 x 40 x 20	185.00 165.00
0160500.52.852	354150	80 x 40 x 25	185.00 165.00
0160500.52.862	354160	80 x 40 x 30	207.50 185.00
0160500.52.793	354131	80 x 60 x 18	206.00 184.00
0160500.52.803	354141	80 x 60 x 20	206.00 184.00
0160500.52.853	354151	80 x 60 x 25	206.00 184.00
0160500.52.863	354161	80 x 60 x 30	236.50 211.00
0160500.52.794	354132	100 x 50 x 18	221.00 197.00
0160500.52.804	354142	100 x 50 x 20	221.00 197.00
0160500.52.854	354152	100 x 50 x 25	221.00 197.00
0160500.52.864	354162	100 x 50 x 30	259.00 231.00
0160500.52.075008	075008	100 x 60 x 20	230.00 205.00
0160500.52.075017	075017	100 x 60 x 25	230.00 205.00
0160500.52.075024	075017	100 x 60 x 30	270.00 241.00
0160500.52.075018	075018	100 x 80 x 25	261.00 233.00
0160500.52.075025	075025	100 x 80 x 30	312.50 279.00
0160500.52.795	354135	120 x 60 x 18	261.00 233.00
0160500.52.805	354145	120 x 60 x 20	261.00 233.00
0160500.52.855	354155	120 x 60 x 25	261.00 233.00
0160500.52.865	354165	120 x 60 x 30	312.50 279.00
0160500.52.796	354136	120 x 80 x 18	322.50 288.00
0160500.52.806	354146	120 x 80 x 20	322.50 288.00
0160500.52.856	354156	120 x 80 x 25	322.50 288.00
0160500.52.866	354166	120 x 80 x 30	361.00 322.00



Finestra in plastica ACO K370 IV vetratura isolante

	DIMENSIONE cm	Fr/pezzo	
		FRANCO CANTIERE	DAL MAGAZZINO
0160500.77.75122	80 x 40	326.00	291.00
0160500.77.75123	80 x 60	337.50	301.00
0160500.77.75124	100 x 50	391.00	349.00
0160500.77.75125	100 x 60	461.50	412.00
0160500.77.75126	100 x 80	580.00	518.00
0160500.77.75127	120 x 60	615.00	549.00
0160500.77.75128	120 x 80	678.00	605.00

INFO Anta girevole / ribalta



Finestra in plastica ACO B375 EV vetratura semplice

	DIMENSIONE cm	Fr/pezzo	
		FRANCO CANTIERE	DAL MAGAZZINO
0160500.77.75129	80 x 40	101.00	90.00
0160500.77.75130	80 x 60	114.50	102.00
0160500.77.75131	100 x 50	125.50	112.00
0160500.77.75132	100 x 60	148.00	132.00
0160500.77.75133	100 x 80	163.50	146.00
0160500.77.75135	120 x 80	209.50	187.00



INFO Anta a ribalta

Finestra in plastica ACO B375 IV vetratura isolante

	DIMENSIONE cm	Fr/pezzo	
		FRANCO CANTIERE	DAL MAGAZZINO
0160500.77.75137	80 x 40	148.00	132.00
0160500.77.75138	80 x 60	172.50	154.00
0160500.77.75139	100 x 50	190.50	170.00
0160500.77.75140	100 x 60	222.00	198.00
0160500.77.75141	100 x 80	253.50	226.00
0160500.77.75142	120 x 60	273.50	244.00
0160500.77.75143	120 x 80	311.50	278.00



INFO Anta a ribalta

Pozzi luce armati, art. 3410

	peso ca. kg / pz	DIMENSIONE cm	H cm	Fr/pezzo	
				FRANCO CANTIERE	DAL MAGAZZINO
0170200.202	80.0	80 x 60	25	258.00	230.00
0170200.203	175.0	80 x 60	50	258.00	230.00
0170200.204	241.0	80 x 60	75	301.00	268.00
0170200.205	321.0	80 x 60	100	397.00	354.00
0170200.206	430.0	80 x 60	125	445.00	397.00
0170200.207	481.0	80 x 60	150	534.00	476.00
.....					
0170200.212	72.0	100 x 60	25	272.00	242.00
0170200.213	177.0	100 x 60	50	272.00	242.00
0170200.214	265.0	100 x 60	75	329.00	293.00
0170200.215	353.0	100 x 60	100	463.00	413.00
0170200.216	470.0	100 x 60	125	506.00	451.00
0170200.217	530.0	100 x 60	150	616.00	550.00
.....					
0170200.222	80.0	120 x 60	25	301.00	268.00
0170200.223	197.0	120 x 60	50	301.00	268.00
0170200.224	295.0	120 x 60	75	366.00	326.00
0170200.225	393.0	120 x 60	100	492.00	439.00
0170200.226	510.0	120 x 60	125	546.00	488.00
0170200.227	568.0	120 x 60	150	695.00	620.00
.....					
0170200.232	83.0	140 x 60	25	343.00	306.00
0170200.233	206.0	140 x 60	50	343.00	306.00
0170200.234	308.0	140 x 60	75	408.00	364.00
0170200.235	410.0	140 x 60	100	528.00	471.00
0170200.236	550.0	140 x 60	125	588.00	525.00
0170200.237	615.0	140 x 60	150	784.00	700.00
.....					
0170200.242	110.0	170 x 60	20	409.00	365.00
0170200.243	275.0	170 x 60	50	409.00	365.00
0170200.245	565.0	170 x 60	100	594.00	530.00
0170200.246	705.0	170 x 60	125	695.00	620.00
0170200.247	850.0	170 x 60	150	908.00	810.00
.....					
0170200.252	135.0	190 x 60	20	452.00	403.00
0170200.253	335.0	190 x 60	50	452.00	403.00
0170200.255	650.0	190 x 60	100	639.00	570.00
0170200.256	730.0	190 x 60	125	801.00	715.00
0170200.257	970.0	190 x 60	150	1003.00	895.00



Ganci per montaggio pozzi luce

	TIPO	pezzi / confezione	Fr/pezzo	
			FRANCO CANTIERE	DAL MAGAZZINO
0170200.2000	C	2	75.00	67.00



Griglie per pozzi luce

	DIMENSIONE cm	Fr/pezzo	
		FRANCO CANTIERE	DAL MAGAZZINO
0170200.800	83 x 61	121.00	108.00
0170200.1000	103 x 61	134.50	120.00
0170200.1200	123 x 61	161.50	144.00
0170200.1400	143 x 61	184.00	164.00
0170200.1500	173 x 61	241.00	215.00
0170200.1600	193 x 61	288.00	257.00

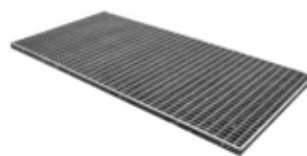

INFO Maglia: 30/30 o 64/31

Griglia per pozzi luce

	DIMENSIONE cm	Fr/pezzo	
		FRANCO CANTIERE	DAL MAGAZZINO
0170200.1600.17	83 x 61	132.00	117.00
0170200.1600.14	103 x 61	140.00	125.00
0170200.1600.15	123 x 61	168.00	150.00
0170200.1600.16	143 x 61	195.00	174.00



INFO Maglia: 31/9

Telai per griglie pozzi luce

	DIMENSIONE cm	Fr/pezzo	
		FRANCO CANTIERE	DAL MAGAZZINO
0170200.1600.100	83 x 51	47.20	42.00
0170200.1600.101	103 x 51	49.30	44.00
0170200.1600.102	123 x 51	53.80	48.00
0170200.1600.103	143 x 51	58.30	52.00



Ganci per griglie pozzi luce

	pezzi / confezione	Fr/pezzo	
		FRANCO CANTIERE	DAL MAGAZZINO
0170200.2200	2	28.60	25.50



Pozzi luce armati per rifugi

	DIMENSIONE cm	H cm	Fr/pezzo	
			FRANCO CANTIERE	DAL MAGAZZINO
0170200.400	80 x 60	25	279.00	249.00
0170200.410	80 x 60	50	359.00	320.00
0170200.420	80 x 60	100	521.00	465.00
0170200.430	80 x 60	130	600.00	535.00
0170200.440	80 x 60	150	689.00	615.00

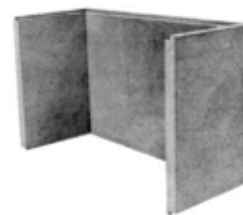

Griglia per pozzi luce armati per rifugi

N.	DIMENSIONE cm	Fr/pezzo		
		FRANCO CANTIERE	DAL MAGAZZINO	
0170200.600	3450	87 x 63	123.50	110.00

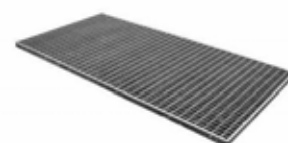

Pozzi luce MEA Multinorm

	DIMENSIONE cm	Fr/pezzo	
		FRANCO CANTIERE	DAL MAGAZZINO
0170310.11	80 x 60 x 40	217.00	194.00
0170310.12	100 x 60 x 40	242.00	216.00
0170310.13	100 x 100 x 40	275.00	245.00
0170310.14	100 x 130 x 40	377.00	336.00

INFO compreso griglia 30/10 mm e fissaggi



Prolunghe MEA

	DIMENSIONE cm	Fr/pezzo	
		FRANCO CANTIERE	DAL MAGAZZINO
0170310.101	80 x 35	113.20	101.00
0170310.102	100 x 35	115.40	103.00
0170310.103	125 x 35	147.00	131.00



Pozzi luce MEAMAX

	DIMENSIONE cm	Fr/pezzo	
		FRANCO CANTIERE	DAL MAGAZZINO
0170310.201	100 x 85 - 110 x 40	294.00	262.00
0170310.202	125 x 100 - 125 x 40	372.00	332.00

INFO compreso griglia MW 30/10 mm e fissaggi



Pozzo uscita emergenza

	INFO	Fr/pezzo	
		FRANCO CANTIERE	DAL MAGAZZINO
0170170.11	con fondo	1591.00	1420.00
0170170.11.1	senza fondo	1546.00	1380.00



Gradini MSU

	N.	INFO	COLORE	Fr/pezzo	
				FRANCO CANTIERE	DAL MAGAZZINO
0140219.11	350	Alu	grigio	22.00	19.60



Prezzi esclusi d'iva, vedi condizioni generali

6500 Bellinzona
Tel 091 820 23 23

6616 Losone
Tel 091 751 99 41

6710 Biasca
Tel 091 873 01 30

6572 Quartino
Tel 091 858 22 37

www.reguscireco.ch
info@reguscireco.ch

01 12 2016

Canalette MEA in PVC + griglia

N.		LUNGH. cm	Fr/pezzo	
			FRANCO CANTIERE	DAL MAGAZZINO
0160390.10	141621	100	71.20	63.50

Canaletto Mearin 100 S in PVC con griglia zincata.



Aco canaletti Multiline V100 S

		TIPO	LUNGH. cm	Fr/pezzo	
				FRANCO CANTIERE	DAL MAGAZZINO
0160400.V100.11		1-20 c/pendenza	100	98.60	88.00
0160400.V100.12		0.0 s/pendenza	100	98.60	88.00
0160400.V100.13		0.0.2 s/pendenza	100	109.80	98.00
0160400.V100.14		0.1 s/pendenza	50	88.50	79.00
0160400.V100.15		0.2 s/pendenza	50	99.70	89.00
0160400.V100.16		5.0.2 s/pendenza	100	109.80	98.00
0160400.V100.17		5.0 s/pendenza	100	98.60	88.00
0160400.V100.18		5.1 s/pendenza	50	88.50	79.00
0160400.V100.19		5.2 s/pendenza	50	99.70	89.00
0160400.V100.22		10.0 s/pendenza	100	98.60	88.00
0160400.V100.23		10.0.2 s/pendenza	100	109.80	98.00
0160400.V100.24		10.1 s/pendenza	50	88.50	79.00
0160400.V100.25		10.2 s/pendenza	50	99.70	89.00
0160400.V100.32		15.0 s/pendenza	100	98.60	88.00
0160400.V100.33		15.0.2 s/pendenza	100	109.80	98.00
0160400.V100.34		15.1 s/pendenza	50	88.50	79.00
0160400.V100.35		15.2 s/pendenza	50	99.70	89.00
0160400.V100.42		20.0 s/pendenza	100	98.60	88.00
0160400.V100.43		20.0.2 s/pendenza	100	109.80	98.00
0160400.V100.44		20.1 s/pendenza	50	88.50	79.00
0160400.V100.45		20.2 s/pendenza	50	99.70	89.00

Canaletto di drenaggio secondo EN 1433 in calcestruzzo polimerico con telaio in acciaio zincato di 4 mm, DN 100, con una sezione a V ed un fissaggio della griglia senza viti, per classi di carico A 15 fino a E 600.



Aco canal basso spessore V100

N.		INFO	LUNGH. cm	H cm	Fr/pezzo	
					FRANCO CANTIERE	DAL MAGAZZINO
0160400.V100.5	012325		100	6	98.60	88.00
0160400.V100.51	012323		100	8	98.60	88.00
0160400.V100.52	012324	*	100	10	109.80	98.00
0160400.V100.53	012321		100	10	98.60	88.00
0160400.V100.54	012322	*	100	11	109.80	98.00

INFO * con guarnizione a labbro integrata



Aco testata combinata

N.		INFO	Fr/pezzo	
			FRANCO CANTIERE	DAL MAGAZZINO
0160400.12381	12381	per alt. 8 cm	26.90	24.00
0160400.11380	11380	per alt. 10 cm	24.70	22.00

Testata combinata in calcestruzzo polimerico, telaio acciaio zincato per inizio e fine del canaletto, per altezze 8 e 10 cm, DN 100.



Prezzi esclusi d'iva, vedi condizioni generali

6500 Bellinzona
Tel 091 820 23 23

6616 Losone
Tel 091 751 99 41

6710 Biasca
Tel 091 873 01 30

6572 Quartino
Tel 091 858 22 37

www.reguscireco.ch
info@reguscireco.ch

01 12 2016

189

Aco testata combinata

Aco testata combinata				Fr/pezzo	
N.		TIPO		FRANCO CANTIERE	DAL MAGAZZINO
0160400.12386	12386	0		44.80	40.00
0160400.12387	12387	5		44.80	40.00
0160400.12388	12388	10		44.80	40.00
0160400.12389	12389	15		44.80	40.00
0160400.12390	12390	20		44.80	40.00

Testata per fine canaletto in calcestruzzo polimerico, con guarnizione al labbro integrata, con telaio in acciaio zincato, DN 100.

**Aco testata combinata 0-20**

Aco testata combinata 0-20				Fr/pezzo	
N.		TIPO		FRANCO CANTIERE	DAL MAGAZZINO
0160400.12385	12385	0.0 - 20		26.90	24.00

Testata combinata in calcestruzzo polimerico, telaio acciaio zincato per inizio e fine del canaletto, DN 100. Con telaio acciaio zincato per canaletti 0-20

**Aco Pozzetto di scarico V100**

Aco Pozzetto di scarico V100				Fr/pezzo	
N.		INFO	DIMENSIONE mm	FRANCO CANTIERE	DAL MAGAZZINO
0160400.12391	12391		100	230.70	206.00
0160400.12392	12392	lungo	100	259.90	232.00
.....					
0160400.12398	12398		150	230.70	206.00
0160400.12399	12399	lungo	150	259.90	232.00

In calcestruzzo polimerico, con secchio, con preforma di collegamento ritagliabile, con guarnizione integrata DN 100 o DN 150.



Aco griglia a ponte SK Design

N.		LUNGH. cm	Fr/pezzo	
			FRANCO CANTIERE	DAL MAGAZZINO
0160400.12610	12610	100	38.10	34.00
0160400.12611	12611	50	33.60	30.00

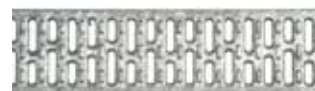

Aco griglia ponte doppio SK Design

N.		LUNGH. cm	Fr/pezzo	
			FRANCO CANTIERE	DAL MAGAZZINO
0160400.12614	12614	100	78.40	70.00
0160400.12615	12615	50	58.30	52.00

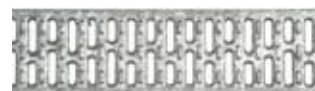

Aco griglia a maglie zincata

N.		LUNGH. cm	Fr/pezzo	
			FRANCO CANTIERE	DAL MAGAZZINO
0160400.12626	12626	100	66.10	59.00
0160400.12627	12627	50	49.30	44.00

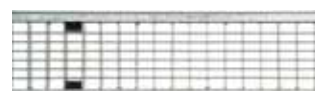

INFO Maglie: 30 x 15 mm

Aco griglia in ghisa GGG a fessura

N.		LUNGH. cm	Fr/pezzo	
			FRANCO CANTIERE	DAL MAGAZZINO
0160400.12670	12670	50	49.30	44.00



Aco Manicotto-sifone in PVC

N.		LUNGH. cm	Fr/pezzo	
			FRANCO CANTIERE	DAL MAGAZZINO
0160400.2000.0056	0056	100	9.00	8.00
0160400.2000.0058	0058	150	18.00	16.00



Bacino di chiarificazione ZN KG C30 01

	TIPO	DIAMETRO cm	H cm	Fr/pezzo	
				FRANCO CANTIERE	DAL MAGAZZINO
0190000.010	A.D10	130	240	2655.00	2370.00
0190000.011	A.E13	150	250	2935.00	2620.00

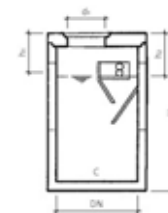

Biologica Imhoff FAMILY

N.	UTENTI	TIPO	DIAMETRO cm	H cm	kg / pezzo	Fr/pezzo		
						FRANCO CANTIERE	DAL MAGAZZINO	
0190200.50	0101	3	400	80	80	25	784.00	700.00
0190200.50.1	0102	4	800	80	120	30	812.00	725.00
0190200.51.1	0103	6	1000	120	120	42	913.00	815.00
0190200.52	0104	10	1500	120	150	62	1266.00	1130.00
0190200.53	0105	15	2000	120	190	83	2072.00	1850.00



Biologica Imhoff 4000 BIO TOP HT

	UTENTI	TIPO	DIAMETRO cm	H cm	kg / pezzo	Fr/pezzo	
						FRANCO CANTIERE	DAL MAGAZZINO
0190210.4000	25	4000	147	245	145	3305.00	2950.00



Curva con maniglia

N.		DIAMETRO		Fr/pezzo		DAL	
		cm	cm	FRANCO CANTIERE	MAGAZZINO		
0140000.1303.8	1303/70-0	10		136.00		121.00	
0140000.1303.10	1303/70-1	12		166.00		148.00	
0140000.1303.12	1303/70-2	15		187.00		167.00	
0140000.1303.18	1303/70-3	20		388.00		346.00	



Pozzetto in ghisa

N.				DIMENSIONE		DIAMETRO		DIAMETRO		Fr/pezzo		DAL	
		INFO	mm	INTERNO	ESTERNO	FRANCO CANTIERE	MAGAZZINO						
0140000.1603.3	1603	smaltato	145 x 145	32	40	123	110						
0140000.1603.5	1603	smaltato	200 x 200	54	59	180.00	161.00						
0140000.1603.145	1603	catramato	145 x 145	32	40	54.00	48.50						
0140000.1603.160	1603	catramato	160 x 160	40	50	63.00	56.00						
0140000.1603.200	1603	catramato	200 x 200	54	59	94.00	84.00						

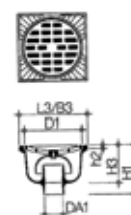

INFO Resistenza al carico per ruota: 1 tonn
Carico di rottura: 30 kN
Con chiusura inodore a campana.

Chiusino in ghisa Fig. 2612/20H

N.		DIAMETRO		Fr/pezzo		DAL	
		cm	cm	FRANCO CANTIERE	MAGAZZINO		
0140000.2612.150		15		90.00		80.00	
0140000.2612.200		20		116.00		104.00	
0140000.2612.250		25		151.00		135.00	
0140000.2612.300		30		166.00		148.00	
0140000.2612.400		40		223.00		199.00	
0140000.2612.500		50		279.00		249.00	
0140000.2612.600		60		324.00		289.00	
0140000.2612.700		70		486.00		434.00	
0140000.2612.800		80		832.00		743.00	

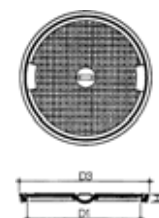

Chiusino non inodore.

INFO Resistenza carico: 1 tonn

Chiusino in ghisa Fig. 2613/21H

N.		DIAMETRO		Fr/pezzo		DAL	
		cm	cm	FRANCO CANTIERE	MAGAZZINO		
0140000.2613.300		30		166.00		148.00	
0140000.2613.400		40		218.00		195.00	
0140000.2613.500		50		272.00		243.00	
0140000.2613.600		60		286.00		255.00	

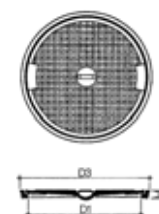

Chiusino non inodore.

INFO Resistenza carico: 5 tonn
Carico rottura: 150 kN
Con maniglia.

Chiusino in ghisa Fig. 2640/23-1

	DIAMETRO cm	Fr/pezzo	
		FRANCO CANTIERE	DAL MAGAZZINO
0140000.2640.300	30	172.00	154.00
0140000.2640.400	40	252.00	225.00
0140000.2640.500	50	315.00	281.00
0140000.2640.600	60	364.00	325.00
0140000.2640.800	80	885.00	790.00

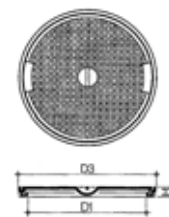

Chiusino a chiusura inodore.

INFO	Resistenza carico:	1 tonn
	Carico rottura:	30 kN
	Con maniglia.	

Chiusino in ghisa Fig. 2642/23-5

	DIAMETRO cm	Fr/pezzo	
		FRANCO CANTIERE	DAL MAGAZZINO
0140000.2642.300	30	0.00	200.00
0140000.2642.400	40	311.00	278.00
0140000.2642.500	50	381.00	340.00
0140000.2642.600	60	445.00	397.00
0140000.2642.800	80	1238.00	1105.00

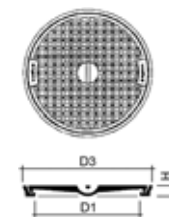

Chiusino a chiusura inodore

INFO	Resistenza carico:	5 tonn
	Carico rottura:	150 kN
	Con maniglia.	

Chiusino in ghisa Fig. 2660/26R

	DIAMETRO cm	Fr/pezzo	
		FRANCO CANTIERE	DAL MAGAZZINO
0140000.2660.250	25	183.00	163.00
0140000.2660.500	50	693.00	619.00
0140000.2660.600	60	687.00	613.00
0140000.2660.800	80	987.00	881.00

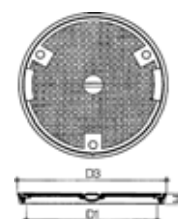

Chiusino inodore, stagno.

INFO	Resistenza carico:	1 tonn
	Carico rottura:	30 kN
	Con chiusura a chiave.	

Chiusino in ghisa Fig. 2661/27R

	DIAMETRO cm	Fr/pezzo	
		FRANCO CANTIERE	DAL MAGAZZINO
0140000.2661.300	30	383.00	342.00
0140000.2661.400	40	620.00	554.00
0140000.2661.500	50	674.00	602.00
0140000.2661.600	60	846.00	755.00
0140000.2661.800	80	1798.00	1605.00

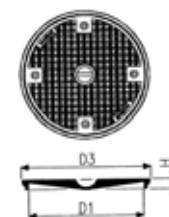

Griglia in ghisa Fig. 2805/22-1

	DIAMETRO cm	Fr/pezzo	
		FRANCO CANTIERE	DAL MAGAZZINO
0140000.2805.150	15	85.00	76.00
0140000.2805.200	20	99.00	88.80
0140000.2805.250	25	124.00	111.00
0140000.2805.300	30	146.00	130.00
0140000.2805.400	40	213.00	190.00
0140000.2805.500	50	259.00	231.00
0140000.2805.600	60	324.00	289.00
0140000.2805.800	80	868.00	775.00

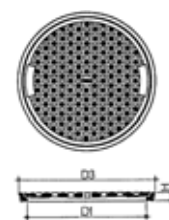

INFO Resistenza carico : 1 tonn
Carico di rottura: 30 kN
Con foro per la chiave.

Griglia in ghisa Fig. 2815/22-5

	DIAMETRO cm	Fr/pezzo	
		FRANCO CANTIERE	DAL MAGAZZINO
0140000.2815.500	50	325.00	290.00
0140000.2815.600	60	398.00	355.00
0140000.2815.800	80	1038.00	927.00

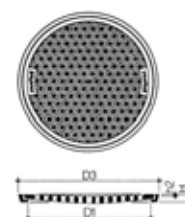

INFO Resistenza carico: 5 tonn

Griglia in ghisa Fig. 2905/55

	DIAMETRO cm	Fr/pezzo	
		FRANCO CANTIERE	DAL MAGAZZINO
0140000.2905.400	40	268.00	239.00
0140000.2905.500	50	367.00	328.00
0140000.2905.600	60	437.00	390.00

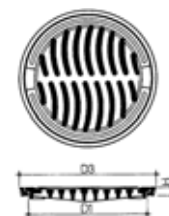

INFO Resistenza al carico: 5 tonn
Carico di rottura: 150 kN

Chiave per chiusini Fig. 3270/100

	Fr/pezzo	
	FRANCO CANTIERE	DAL MAGAZZINO
0140000.3270.1	47.00	42.00



Chiusino Begu 1 TON S24

	DIAMETRO cm	Fr/pezzo	
		FRANCO CANTIERE	DAL MAGAZZINO
0140100.11	40	151.00	135.00
0140100.12	50	177.00	158.00
0140100.13	60	222.00	198.00



Chiusino Begu 3 TON S24R

	DIAMETRO cm	Fr/pezzo	
		FRANCO CANTIERE	DAL MAGAZZINO
0140100.21	50	251.00	220.00
0140100.22	60	277.00	244.00
0140100.24	80	510.00	455.00



Articoli da giardino	198	Saette in cemento	212
Rete diagonale plastificata	198	Paletti abete impregnati	212
Rete diagonale zincata	198	Paletti abete impregnati 1/2 tondi	212
Rete a nodo tipo leggera	198	Tondoni abete impregnati	213
Ganci per rete in alluminio	198	Tondoni abete impregnati torniti	213
Piantoni in ferro a T zincati	199	Pali castagno	213
Saette di sostegno a T zincate	199	Pali castagno 1/2 tondi	213
Piantoni in ferro a T plastificati	199	Casette da giardino	214
Saetta di sostegno a T plastificata	199	Casette da giardino Spiovente	214
Palo per cinta a tubo	200	Casette da giardino De Luxe	214
Saette per palo per cinta a tubo	200	Casette da giardino Economy	214
Cancello zincato a 1 anta	200	Cucce per cani	214
Cancello zincato a 2 ante	201		
Filo plastificato	201		
Filo Zincato	201		
Filo Nero ricotto	201		
Tenditori zincati Nr. 2	202		
Rete recinzione cantiere 205 gr/m2	202		
Sagomat	203		
Sagomat Lineo	203		
Sagomati MVB ONDA	203		
Sagomati MVB Mattoncino 10 x 20 cm	203		
Sagomati MVB Rustic	203		
M.V.B.	204		
Sagomati MVB Dremix Grigi	205		
ECOBLOCK Prato verde grigliato	205		
Tasselli di riempimento	205		
Elemento grigliato	205		
Cuneo d'ancoraggio	205		
Grigliato in plastica	205		
Steinfix elemento finale per pavimentazione	206		
Steinfix elemento finale curvo per pavimentazioni	206		
Lastre in gomma per pavimentazione	206		
Lastre in cemento liscio	207		
Lastre in cemento lavato	207		
Tasselli Top/Vamefix per lastre cemento	207		
Spessori Top/Vamefix	207		
Lastre bordura arrotondata per aiuole	207		
Curva per bordura arrotondata	207		
Lastre bordura smussate per aiuole	208		
Zoccoli portapaletti in cemento	208		
Vasca in ghiaino lavato con piedini	209		
Vasca in ghiaino lavato senza piedini rotonda	209		
Ciottoli di marmo	209		
Granito a spacco	209		
Elementi per scarpate Verdure	210		
Spalla Laterale Verdure	210		
Bordura superiore Verdure	210		
Bordura inferiore Verdure	210		
Elemento Modulo 90 per scarpate	210		
Garden Block grigio	210		
Blocco B Rustico S	211		
Geojuta per scarpate "TRICON SOIL SAVER"	211		
Traversina rovere grezza nuova (non impregnata)	211		
Paleria	212		
Paletti in cemento per vigna	212		
Testate in cemento	212		

Rete diagonale plastificata

	H cm	Fr/m	
		FRANCO CANTIERE	DAL MAGAZZINO
0110011.11	50	5.20	4.65
0110011.12	60	5.70	5.10
0110011.14	80	6.00	5.35
0110011.16	100	7.35	6.55
0110011.17	120	8.95	8.00
0110011.18	150	11.05	9.85
0110011.19	180	14.05	12.55
0110011.20	200	14.55	13.00

INFO Maglia: 50 mm
Filo: 2.8 mm
Rotoli: 25 m

Rete diagonale zincata

	H cm	Fr/m	
		FRANCO CANTIERE	DAL MAGAZZINO
0110011.31	50	4.60	4.10
0110011.32	60	4.80	4.30
0110011.33	80	5.15	4.60
0110011.34	100	6.25	5.60
0110011.35	120	7.60	6.80
0110011.36	150	9.65	8.60
0110011.37	180	11.55	10.30
0110011.38	200	12.90	11.50

INFO Maglia: 50 mm
Filo: 2.2 mm
Rotoli: 25 m

Rete a nodo tipo leggera

	TIPO	Fr/m	
		FRANCO CANTIERE	DAL MAGAZZINO
0110011.101	80/6	2.30	2.05
0110011.102	100/8	2.40	2.15
0110011.104	130/11	3.55	3.15
0110011.105	120/16	5.40	4.80
0110011.106	150/19	5.40	4.80
0110011.107	200/21	6.10	5.45

INFO Rotoli: 50 m

Ganci per rete in alluminio

	pezzi / pacco	Fr/pacco	
		FRANCO CANTIERE	DAL MAGAZZINO
0110011.1030	500	28.00	25.00

Per il fissaggio della rete a fili di tensione.



Piantoni in ferro a T zincati

	PER RETE H cm	DIMENSIONE cm	H cm	Fr/pezzo	
				FRANCO CANTIERE	DAL MAGAZZINO
0110011.1100	60	30 x 30 x 4	75	13.60	12.15
0110011.1101	80	30 x 30 x 4	100	14.80	13.20
0110011.1102	100	30 x 30 x 4	120	17.00	15.20
0110011.1103	100	35 x 35 x 4.5	125	21.60	19.30
0110011.1104	120	35 x 35 x 4.5	150	25.70	22.95
0110011.1105	150	35 x 35 x 4.5	180	31.40	28.05
0110011.1106	180	35 x 35 x 4.5	210	36.45	32.55
0110011.1107	200	40 x 40 x 5	250	57.00	50.90

Con i fori per i fili di tensione della rete.



Saette di sostegno a T zincate

	DIMENSIONE cm	LUNGH. cm	Fr/pezzo	
			FRANCO CANTIERE	DAL MAGAZZINO
0110011.1112	30 x 30 x 3	100	21.75	19.40
0110011.1113	30 x 30 x 3	120	23.50	21.00
0110011.1114	30 x 30 x 3	150	25.65	22.90
0110011.1115	30 x 30 x 3	200	33.15	29.60
0110011.1116	30 x 30 x 3	250	40.10	35.80



Piantoni in ferro a T plastificati

	PER RETE H cm	DIMENSIONE cm	H cm	Fr/pezzo	
				FRANCO CANTIERE	DAL MAGAZZINO
0110011.1131	80	30 x 30 x 4	100	14.75	13.15
0110011.1132	100	30 x 30 x 4	120	16.65	14.85
0110011.1133	120	35 x 35 x 4.5	150	20.55	18.35
0110011.1134	150	35 x 35 x 4.5	180	28.40	25.35
0110011.1137	200	40 x 40 x 5	250	51.20	45.70

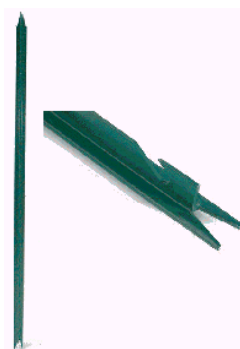

Saetta di sostegno a T plastificata

	DIMENSIONE cm	LUNGH. cm	Fr/pezzo	
			FRANCO CANTIERE	DAL MAGAZZINO
0110011.1143	30 x 30 x 3	100	21.75	19.40
0110011.1142	30 x 30 x 3	120	23.50	21.00
0110011.1141	30 x 30 x 3	150	25.65	22.90
0110011.1144	30 x 30 x 3	200	33.15	29.60
0110011.1145	30 x 30 x 3	250	40.10	35.80



Prezzi esclusi d'iva, vedi condizioni generali

6500 Bellinzona
Tel 091 820 23 23

6616 Losone
Tel 091 751 99 41

6710 Biasca
Tel 091 873 01 30

6572 Quartino
Tel 091 858 22 37

www.reguscireco.ch
info@reguscireco.ch

01 12 2016

199

Palo per cinta a tubo

	DIAMETRO mm	LUNGH. cm	Fr/pezzo	
			FRANCO CANTIERE	DAL MAGAZZINO
0110011.1200	33	75	22.40	20.00
0110011.1201	33	100	25.25	22.55
0110011.1202	33	120	29.60	26.45
0110011.1203	33	150	34.95	31.20
0110011.1210	42	75	26.50	23.65
0110011.1211	42	100	29.60	26.45
0110011.1212	42	120	33.40	29.80
0110011.1213	42	150	38.10	34.00
0110011.1214	42	200	46.60	41.60
0110011.1215	42	240	51.90	46.35

Saette per palo per cinta a tubo

	PER TUBO mm	LUNGH. cm	Fr/pezzo	
			FRANCO CANTIERE	DAL MAGAZZINO
0110011.1250	33	75	20.50	18.30
0110011.1251	33	100	22.40	20.00
0110011.1252	33	120	27.70	24.75
0110011.1253	33	150	30.15	26.90
0110011.1254	33	200	36.20	32.30
0110011.1255	33	240	42.20	37.70
0110011.1260	42	100	27.70	24.75
0110011.1261	42	120	30.15	26.90
0110011.1262	42	150	36.20	32.30
0110011.1263	42	200	45.85	40.95
0110011.1264	42	240	48.25	43.10
0110011.1265	42	300	60.35	53.90

Cancello zincato a 1 anta

	INFO	DIMENSIONE cm	Fr/pezzo	
			FRANCO CANTIERE	DAL MAGAZZINO
0110011.5000.01ad	destro con 2 colonne da 60 mm	100 x 80	742.00	662.00
0110011.5000.01as	sinistro con 2 colonne da 60 mm	100 x 80	742.00	662.00
0110011.5000.02ad	destro con 2 colonne da 60 mm	100 x 100	798.00	712.00
0110011.5000.02as	sinistro con 2 colonne da 60 mm	100 x 100	798.00	712.00
0110011.5000.03ad	destro con 2 colonne da 60 mm	100 x 120	856.00	764.00
0110011.5000.03as	sinistro con 2 colonne da 60 mm	100 x 120	856.00	764.00
0110011.5000.04ad	destro con 2 colonne da 60 mm	100 x 160	890.00	795.00
0110011.5000.04as	sinistro con 2 colonne da 60 mm	100 x 160	890.00	795.00
0110011.5000.05ad	sinistro con 2 colonne da 60 mm	100 x 180	1107.00	989.00
0110011.5000.05as	sinistro con 2 colonne da 60 mm	100 x 180	1107.00	989.00
0110011.5000.06ad	sinistro con 2 colonne da 60 mm	100 x 200	1129.00	1008.00
0110011.5000.06as	sinistro con 2 colonne da 60 mm	100 x 200	1129.00	1008.00



Prezzi esclusi d'iva, vedi condizioni generali

 6500 Bellinzona
Tel 091 820 23 23

 6616 Losone
Tel 091 751 99 41

 6710 Biasca
Tel 091 873 01 30

 6572 Quartino
Tel 091 858 22 37

www.reguscireco.ch
info@reguscireco.ch

01 12 2016
200

Cancello zincato a 2 ante

INFO	DIMENSIONE cm	Fr/pezzo		
		FRANCO CANTIERE	DAL MAGAZZINO	
0110011.5000.07ad	destro con 2 colonne da 76.1 mm	300 x 80	1540.00	1375.00
0110011.5000.07as	sinistro con 2 colonne da 76.1 mm	300 x 80	1540.00	1375.00
0110011.5000.08ad	destro con 2 colonne da 76.1 mm	300 x 100	1679.00	1499.00
0110011.5000.08as	sinistro con 2 colonne da 76.1 mm	300 x 100	1679.00	1499.00
0110011.5000.09ad	destro con 2 colonne da 76.1 mm	300 x 120	1803.00	1610.00
0110011.5000.09as	sinistro con 2 colonne da 76.1 mm	300 x 120	1803.00	1610.00
0110011.5000.10ad	destro con 2 colonne da 76.1 mm	300 x 150	2111.00	1885.00
0110011.5000.10as	sinistro con 2 colonne da 76.1 mm	300 x 150	2111.00	1885.00
0110011.5000.11ad	destro con 2 colonne da 76.1 mm	300 x 200	2283.00	2038.00
0110011.5000.11as	sinistro con 2 colonne da 76.1 mm	300 x 200	2283.00	2038.00

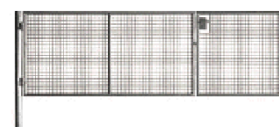
Filo plastificato

	DIAMETRO mm	LUNGH. m	Fr/rotolo	
			FRANCO CANTIERE	DAL MAGAZZINO
0110012.10	4.2	100	40.30	36.00
0110012.10.1	4.2	50	21.30	19.00
0110012.11	3.8	100	30.60	27.30
0110012.11.1	3.8	50	18.95	16.90
0110012.12	3.1	100	23.35	20.85
0110012.13	2.8	100	23.25	20.75
0110012.14	2.8	50	15.15	13.55
0110012.15	2.8	25	10.40	9.30
0110012.16	2.0	25	7.20	6.45
0110012.17	2.0	100	20.15	18.00
0110012.18	2.0	50	11.25	10.05
0110012.20	1.6	25	6.00	5.35

Filo Zincato

	DIAMETRO mm	kg / rotolo	Fr/kg	
			FRANCO CANTIERE	DAL MAGAZZINO
0110014.11	1.0	5	8.70	7.75
0110014.11.5	1.0	1	12.30	10.95
0110014.12	1.2	5	8.40	7.50
0110014.13	1.3	5	8.40	7.50
0110014.15	1.5	5	8.40	7.50
0110014.16	1.6	5	8.40	7.50
0110014.17	1.8	5	7.10	6.35
0110014.18	2.0	5	7.10	6.35
0110014.20	2.5	5	7.10	6.35
0110014.21	2.8	5	7.10	6.35
0110014.22	3.0	5	6.05	5.40
0110014.23	3.5	5	6.05	5.40
0110014.24	4.0	5	6.05	5.40
0110014.25	5.0	5	6.05	5.40

Filo Nero ricotto

	DIAMETRO mm	kg / rotolo	Fr/kg	
			FRANCO CANTIERE	DAL MAGAZZINO
0110014.41	1.0	5	3.95	3.50
0110014.44	1.5	5	5.60	5.00
0110014.47	2.0	5	5.60	5.00
0110014.49	2.5	5	5.40	4.80
0110014.51	3.0	5	4.40	3.90



Prezzi esclusi d'iva, vedi condizioni generali

 6500 Bellinzona
Tel 091 820 23 23

 6616 Losone
Tel 091 751 99 41

 6710 Biasca
Tel 091 873 01 30

 6572 Quartino
Tel 091 858 22 37

 www.reguscireco.ch
info@reguscireco.ch

01 12 2016

201

Tenditori zincati Nr. 2

		Fr/pezzo	
		FRANCO CANTIERE	DAL MAGAZZINO
0110011.1010	TIPO zincato	1.30	1.15
0110011.1020	TIPO plastificato	1.65	1.45



Rete recinzione cantiere 205 gr/m2

				Fr/m ²	
				FRANCO CANTIERE	DAL MAGAZZINO
0110061.11	N. 01563913	LUNGH. m	H cm	2.25	2.00
		50	180		

INFO Colore: arancione



Sagomat

						Fr/m ²		DAL MAGAZZINO
	SPESS. cm		DIMENSIONE cm	COLORE	pezzi / paletta	pezzi / m ²	FRANCO CANTIERE	
0180100.11	4	normale	24 x 12	grigio	450	35	33.60	30.00
0180100.11.1	4	normale	24 x 12	colorato			39.20	35.00
0180100.12	4	finali interi	24 x 12	grigio	180	35	33.60	30.00
0180100.12.1	4	finali interi	24 x 12	colorato			39.20	35.00
0180100.13	4	finali mezzi	12 x 12	grigio	240	70	33.60	30.00
0180100.13.1	4	finali mezzi	12 x 12	colorato			39.20	35.00
.....								
0180100.14	7	normale	24 x 12	grigio	300	35	34.80	31.00
0180100.14.1	7	normale	24 x 12	colorato			40.40	36.00
0180100.15	7	finali interi	24 x 12	grigio	180	35	34.80	31.00
0180100.15.1	7	finali interi	24 x 12	colorato			40.40	36.00
0180100.16	7	finali mezzi	12 x 12	grigio	240	70	34.80	31.00
0180100.16.1	7	finali mezzi	12 x 12	colorato			40.40	36.00

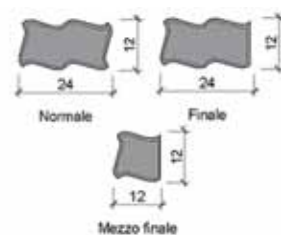

INFO Peso: spessore 4 cm - 90 kg/m²
spessore 7 cm - 147 kg/m²

Sagomat Lineo

					Fr/m ²		DAL MAGAZZINO	
	SPESS. cm		DIMENSIONE cm	COLORE	FRANCO CANTIERE			
0180100.21	6		20 x 10	grigio	31.40		28.00	
0180100.22	6		20 x 20	grigio	31.70		28.00	
0180100.23	6		10 x 10	grigio	31.40		28.00	
.....								
0180100.21.1	6		20 x 10	colorato	37.00		33.00	
0180100.22.1	6		20 x 20	colorato	37.00		33.00	
0180100.23.1	6		10 x 10	colorato	37.00		33.00	

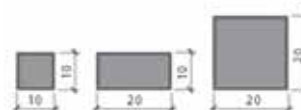

Sagomati MVB ONDA

				Fr/m ²		DAL MAGAZZINO
	SPESS. cm		COLORE	FRANCO CANTIERE		
0180115.40.MVBONDAG	6		grigio	28.00		25.00
0180115.40.MVBONDAR	6		rosso	30.50		27.20

INFO LINEA QUARZO



Sagomati MVB Mattoncino 10 x 20 cm

				Fr/m ²		DAL MAGAZZINO
	SPESS. cm		COLORE	FRANCO CANTIERE		
0180115.50.MVBGRIGIO	6		grigio	29.50		26.30

INFO LINEA QUARZO

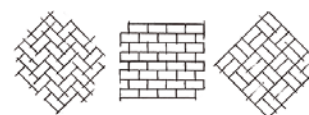

Sagomati MVB Rustic

				Fr/m ²		DAL MAGAZZINO
	SPESS. cm		m ² / paletta	FRANCO CANTIERE		
0180115.50.MVBRUST7b	7		ca. 9.1	41.60		37.10



M.V.B.

m.v.b.
firma gli spazi

PAVIMENTAZIONI DI QUALITÀ



CORTILE PRIVATO AD ALBAVILLA (CO)
VIA MILANO | Colore: Grigio Serizzo. Finitura: Pietra.



RISTORANTE CROCE DI MALTA A MARIANO COMENSE (CO)
ROMA | Colore: Grigio Serizzo. Finitura: Pietra.
CORDOLO PIETRA | Colore: Grigio. Finitura: Pietra.



BORGO DEI CONTI RESORT RELAIS & CHATEAUX - PERUGIA
ATHEN | Colore: Mix: Antracite, Paglia. Finitura: Burattata.



LUNGOLAGO DI COMO
ROMA | Colore: Grigio Serizzo, Lava. Finitura: Pietra.

m.v.b.
firma gli spazi

M.V.B. - Via E. Mattei, 6 - 22070 Bregnano (CO) - Tel. +39 031 773554 - Fax +39 031 774339
www.mvb-bregnano.it - info@mvb-bregnano.it

Prezzi esclusi d'iva, vedi condizioni generali

6500 Bellinzona
Tel 091 820 23 23

6616 Losone
Tel 091 751 99 41

6710 Biasca
Tel 091 873 01 30

6572 Quartino
Tel 091 858 22 37

www.reguscireco.ch
info@reguscireco.ch

01 12 2016

204

Sagomati MVB Dremix Grigi

				Fr/m ²	
	SPESS. cm	DIMENSIONE cm		FRANCO CANTIERE	DAL MAGAZZINO
01800115.40.MVBDREMIX	8	20 x 20		37.00	33.00



ECOBLOCK Prato verde grigliato

				Fr/m ²	
	SPESS. cm	DIMENSIONE cm	pezzi / m ²	FRANCO CANTIERE	DAL MAGAZZINO
0180200.21	10	60 x 40	4.16	29.20	26.00



Tasselli di riempimento

				Fr/pezzo	
		COLORE	H cm	FRANCO CANTIERE	DAL MAGAZZINO
0180201.12		grigio	10	0.60	0.50
0180201.13		rosso	10	0.60	0.50



Elemento grigliato

					Fr/m ²	
	TIPO	SPESS. cm	DIMENSIONE cm	pezzi / m ²	FRANCO CANTIERE	DAL MAGAZZINO
0180110.11	BUGNATO	12	50 x 30	6.6	40.90	36.50
0180110.12	PIANO	7	50 x 30	6.6	33.10	29.50
0180110.14	LUNGO	10	66 x 50	3	34.20	30.50
0180110.15	DIAGO	10	66 x 44	3.4	33.10	29.50

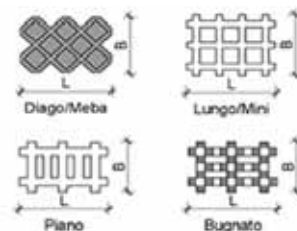

Cuneo d'ancoraggio

			Fr/pezzo	
		DIMENSIONE cm	FRANCO CANTIERE	DAL MAGAZZINO
0180110.13		60 x 14 x 4	11.20	10.00



Grigliato in plastica

			Fr/m ²	
		DIMENSIONE cm	FRANCO CANTIERE	DAL MAGAZZINO
0180210.11		50 x 50	26.90	24.00



Steinfix elemento finale per pavimentazione

		Fr/m		
	LUNGH. cm	FRANCO CANTIERE	DAL MAGAZZINO	
0180145.30	200	5.05	4.50	

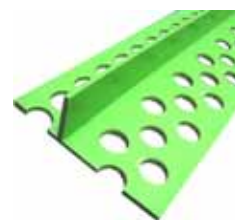
Steinfix elemento finale curvo per pavimentazioni

		Fr/m		
	LUNGH. cm	FRANCO CANTIERE	DAL MAGAZZINO	
0180145.31	200	7.50	6.70	

Lastre in gomma per pavimentazione

			Fr/m ²	
	DIMENSIONE cm	COLORE	FRANCO CANTIERE	DAL MAGAZZINO
0180123.11	50 x 50	verde	117.60	105.00

Adatte per parchi gioco



Lastre in cemento liscio

	DIMENSIONE cm	kg / m ²	Fr/m ²	
			FRANCO CANTIERE	DAL MAGAZZINO
0180120.11	50 x 50	90	28.00	25.00
0180120.11.1	40 x 40	90	30.30	27.00
0180120.12	50 x 25	90	53.20	47.50



INFO Colore: grigio

Lastre in cemento lavato

	DIMENSIONE cm	COLORE	kg / m ²	Fr/m ²	
				FRANCO CANTIERE	DAL MAGAZZINO
0180120.21	50 x 50	grigio	90	32.30	28.80
0180120.22	50 x 25	grigio	90	56.90	50.80
0180120.31	50 x 50	bianco	90	32.30	28.80
0180120.32	50 x 25	bianco	90	56.90	50.80



Tasselli Top/Vamefix per lastre cemento

	SPESS. mm	Fr/pezzo	
		FRANCO CANTIERE	DAL MAGAZZINO
0180145.11	10	3.20	2.80

Tasselli in gomma per la posa a secco di lastre in cemento.



Spessori Top/Vamefix

	SPESS. mm	Fr/pezzo	
		FRANCO CANTIERE	DAL MAGAZZINO
0180145.12	2	0.90	0.80



Lastre bordura arrotondata per aiuole

	SPESS. cm	DIMENSIONE cm	kg / pezzo	Fr/pezzo	
				FRANCO CANTIERE	DAL MAGAZZINO
0180140.11	5	100 x 25	27	9.90	8.80
0180140.12	5	100 x 30	33	11.50	10.20



Curva per bordura arrotondata

	H cm	Fr/pezzo	
		FRANCO CANTIERE	DAL MAGAZZINO
0180140.100	30	15.20	13.50



Prezzi esclusi d'iva, vedi condizioni generali

6500 Bellinzona
Tel 091 820 23 23

6616 Losone
Tel 091 751 99 41

6710 Biasca
Tel 091 873 01 30

6572 Quartino
Tel 091 858 22 37

www.reguscireco.ch
info@reguscireco.ch

01 12 2016

207

Lastre bordura smussate per aiuole

	SPESS. cm	DIMENSIONE cm	Fr/pezzo	
			FRANCO CANTIERE	DAL MAGAZZINO
0180142.12	5	100 x 30	14.60	13.00
0180142.13	7	100 x 30	24.10	21.50
0180142.14	7	100 x 50	29.20	26.00



Zoccoli portapaletti in cemento

	BASE cm	TESTA cm	H cm	Fr/pezzo	
				FRANCO CANTIERE	DAL MAGAZZINO
0180150	28 x 28	20 x 20	40	39.20	35.00

Blocco di calcestruzzo a forma di tronco piramide per la posa di paletti per cinta in ferro.

INFO	Diametro foro:	8 cm
	Peso:	48 kg/pezzo



Vasca in ghiaino lavato con piedini

				Fr/pezzo	
N.		DIMENSIONE cm	kg / pezzo	FRANCO CANTIERE	DAL MAGAZZINO
0180160.101	101	100 x 40 x 65	170	131.50	117.00
0180160.102	102	100 x 40 x 45	115	101.00	90.00
0180160.106	106	80 x 30 x 35	46	67.50	60.00
0180160.109	109	40 x 40 x 45	56	63.00	56.00

Vasca in ghiaino lavato senza piedini rotonda

				Fr/pezzo		
N.		DIMENSIONE cm	H cm	kg / pezzo	FRANCO CANTIERE	DAL MAGAZZINO
0180160.141	141	50	45	40	67.50	60.00

Ciottoli di marmo

				Fr/sacco	
SACCO kg	DIMENSIONE mm	COLORE		FRANCO CANTIERE	DAL MAGAZZINO
0180175.100	25	7/15	Bianco Carrara	14.00	12.50

Granito a spacco

			Fr/quintale	
	SPESS. cm		FRANCO CANTIERE	DAL MAGAZZINO
0180350	4/6		59.50	53.00



Elementi per scarpate Verduro

							Fr/pezzo	
No.	LARGH. cm	H cm	PROFONDITÀ cm	pezzi / m ²	PESO kg/	FRANCO CANTIERE	DAL MAGAZZINO	
0180500.11	V 21.1	55	20	40	5	43	31.30	27.90

Elemento normale

Spalla Laterale Verduro

						Fr/pezzo	
N.	PROFONDITÀ cm	SPESS. cm	H cm	kg / pezzo	FRANCO CANTIERE	DAL MAGAZZINO	
0180500.12	V 22.1 - 22.2	40	5	20	12	18.90	16.80

Spalla terminale. Sinistra e destra.

Bordura superiore Verduro

						Fr/pezzo	
N.	LARGH. cm	LUNGH. cm	H cm	kg / pezzo	FRANCO CANTIERE	DAL MAGAZZINO	
0180500.13	V 22.5	10	54.5	8.5	8	18.90	16.80

Elemento di chiusura superiore.

Bordura inferiore Verduro

						Fr/pezzo	
N.	LARGH. cm	LUNGH. cm	H cm	kg / pezzo	FRANCO CANTIERE	DAL MAGAZZINO	
0180500.14	V 22.6	20	44	11.5	12	18.90	16.80

Elemento di chiusura inferiore.

Elemento Modulo 90 per scarpate

					Fr/pezzo	
LARGH. cm	pezzi / m ²	H cm	kg / pezzo	FRANCO CANTIERE	DAL MAGAZZINO	
0180510	50	6	19.5	43	15.30	13.60

Elementi in calcestruzzo di colore grigio per costruire muri di contenimento.

Garden Block grigio

			Fr/pezzo	
DIMENSIONE cm	FRANCO CANTIERE	DAL MAGAZZINO		
0180510.11	32 x 63 x 15	13.30	11.80	



Blocco B Rustico S

	DIMENSIONE cm	COLORE	Fr/pezzo	
			FRANCO CANTIERE	DAL MAGAZZINO
0180510.12	70 x 25 x 15	grigio	12.90	11.50
0180510.12.1	70 x 25 x 15	colorato	14.90	13.20



INFO Peso: 50 kg/pezzo
 Consumo: 13 pezzi/m²

Geojuta per scarpate "TRICON SOIL SAVER"

	ml / rotoli	m ² / rotolo	Fr/m ²	
			FRANCO CANTIERE	DAL MAGAZZINO
3010065.110	1.22 x 50	61	2.90	2.50

Traversina rovere grezza nuova (non impregnata)

	DIMENSIONE cm	Fr/pezzo	
		FRANCO CANTIERE	DAL MAGAZZINO
3150310.14.20	14 x 24 x 300	112.00	108.00
3150310.14.24	14 x 24 x 250	92.80	90.00
3150310.15.26	14 x 24 x 200	77.40	75.00



Paletti in cemento per vigna

	SEZIONE cm	LUNGH. cm	kg / pz	Fr/pezzo	
				FRANCO CANTIERE	DAL MAGAZZINO
0150200.31	6 x 6	250	21	10.10	9.00
0150200.32	6 x 6	280	23	11.30	10.00



Testate in cemento

	SEZIONE cm	LUNGH. m	kg / pz	Fr/pezzo	
				FRANCO CANTIERE	DAL MAGAZZINO
0150200.33	10 x 9	3	46	21.20	18.90



Saette in cemento

	SEZIONE cm	LUNGH. m	kg / pz	Fr/pezzo	
				FRANCO CANTIERE	DAL MAGAZZINO
0150200.34	7 x 7	2.67	27	13.40	11.90

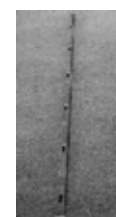

Paletti abete impregnati

	LUNGH. cm	kg / pz	Fr/pezzo	
			FRANCO CANTIERE	DAL MAGAZZINO
0180018.31	6	150	3.60	3.50
0180018.32	6	200	4.80	4.65
0180018.33	6	250	6.25	6.05
0180018.34	6	300	9.20	8.90
0180018.51	8	150	6.15	5.95
0180018.52	8	200	8.35	8.10
0180018.53	8	250	9.90	9.60
0180018.54	8	300	10.95	10.60
0180018.61	10	150	8.20	7.95
0180018.62	10	200	10.95	10.60
0180018.63	10	250	13.90	13.50
0180018.64	10	300	16.20	15.70

Con punta.



Paletti abete impregn 1/2 tondi

	DIAMETRO cm	LUNGH. cm	Fr/pezzo	
			FRANCO CANTIERE	DAL MAGAZZINO
0180018.69	8	250	5.85	5.65
0180018.70	8	300	6.95	6.75
0180018.71	8	400	10.85	10.50
0180018.72	8	500	14.40	13.90
0180018.73	10	500	18.15	17.60
0180018.74	10	400	14.00	13.60
0180018.75	10	300	9.60	9.25

Senza punta.



Prezzi esclusi d'iva, vedi condizioni generali

6500 Bellinzona
Tel 091 820 23 23

6616 Losone
Tel 091 751 99 41

6710 Biasca
Tel 091 873 01 30

6572 Quartino
Tel 091 858 22 37

www.reguscireco.ch
info@reguscireco.ch

01 12 2016

212

Tondoni abete impregnati

	DIAMETRO cm	LUNGH. cm	Fr/pezzo	
			FRANCO CANTIERE	DAL MAGAZZINO
0180018.101	14	500	55.40	53.70
0180018.102	14	600	72.70	70.50



Senza punta.

Tondoni abete impregnati torniti

	DIAMETRO cm	LUNGH. cm	Fr/pezzo	
			FRANCO CANTIERE	DAL MAGAZZINO
0180018.110	8	300	11.00	10.65
0180018.111	8	400	14.60	14.10
0180018.112	8	500	19.00	18.40
0180018.113	10	300	16.70	16.20
0180018.114	10	400	22.00	21.30
0180018.115	10	500	30.20	29.30
0180018.116	12	300	25.20	24.45
0180018.117	12	400	29.10	28.20
0180018.118	12	500	42.70	41.40
0180018.119	12	600	58.35	56.60



Senza punta.

Pali castagno

	INFO	DIAMETRO cm	LUNGH. cm	Fr/pezzo	
				FRANCO CANTIERE	DAL MAGAZZINO
0180050.6	con punta	8-10	200	9.05	8.75
0180050.7	con punta	8-10	250	11.05	10.70
0180050.11	con punta	10-12	150	8.55	8.25
0180050.12	con punta	10-12	200	11.20	10.85
0180050.13	con punta	10-12	250	14.40	13.95
.....					
0180050.7.1	senza punta	8-10	300	12.40	12.00
0180050.7.2	senza punta	8-10	400	19.25	18.65
0180050.8	senza punta	8-10	500	25.10	24.30
0180050.14	senza punta	10-12	400	25.10	24.30
0180050.15	senza punta	10-12	500	31.05	30.10
0180050.16	senza punta	10-12	300	15.75	15.25



Pali castagno 1/2 tondi

	DIAMETRO cm	LUNGH. cm	Fr/pezzo	
			FRANCO CANTIERE	DAL MAGAZZINO
0180050.100	10-12	200	7.05	6.80
0180050.100.1	10-12	250	8.90	8.60



Senza punta.

Prezzi esclusi d'iva, vedi condizioni generali

6500 Bellinzona
Tel 091 820 23 23

6616 Losone
Tel 091 751 99 41

6710 Biasca
Tel 091 873 01 30

6572 Quartino
Tel 091 858 22 37

www.reguscireco.ch
info@reguscireco.ch

01 12 2016

213

Casette da giardino Spiovente

		Fr/pezzo	
	DIMENSIONE cm	FRANCO CANTIERE	DAL MAGAZZINO
0180090.10	240 x 180	2448	2448
0180090.11	300 x 180	2195.00	2195.00



Casette da giardino De Luxe

		Fr/pezzo	
	DIMENSIONE cm	FRANCO CANTIERE	DAL MAGAZZINO
0180090.12	240 x 180	2655	2655



Casette da giardino Economy

		Fr/pezzo	
	DIMENSIONE cm	FRANCO CANTIERE	DAL MAGAZZINO
0180090.14	180 x 180	1925.00	1925.00
0180090.14.5	180 x 240	1700.00	1700.00



Cucce per cani

			Fr/pezzo	
	MOD.	DIMENSIONE cm	FRANCO CANTIERE	DAL MAGAZZINO
0180090.20	Lupo	80 x 100 x 100	290.00	290.00
0180090.21	Setter	60 x 80 x 80	250.00	250.00



Prodotti chimici	216	Mapeband TPE bandella x impermeabilizzazione giunti	228
Thoroseal F. C.	216	Primer G	229
Waterplug	216	Betonamit R polvere	229
SIKA	217	Sgrassatore Tangit-Primer	229
Sika 1	218	Lubrificante per tubi PVC	229
Sika antigelo	218		
Sika 4 A	218		
Sika Emulsion 93	218		
Sika Monotop 412 N	218		
Sika Monotop 910 N	219		
Sika Grout 314	219		
Sika FastFix-4	219		
Sikascreed Hard Top-70	219		
Sika 101 HD	219		
Colma pulitore	219		
Rugasol 1-S	220		
Sikadur 31 adesivo	220		
Sikadur 41 adesivo	220		
Sikadur 42 adesivo	220		
Sikadur 43 adesivo	220		
Sika Multiseal	221		
Barrafil L	222		
Ecosal	222		
Stonosol	222		
Planicrete	223		
Mapefer	223		
Disarmante Mapei DMA 2000	223		
Mapefill	223		
Mapegrout tissotropico	223		
Mapegrout T 40	224		
Mapelastic Foundation	224		
Mapeband striscia da 120 x 1 mm	224		
Mapeband mascherina per fori passanti	224		
Mapeband angolo	224		
Mapelastic (A + B)	224		
Mapefinish (A + B)	225		
Ultraplan	225		
Ultraplan Maxi	225		
Planitop 400 malta da ripristino	225		
Mapegrout SV malta colabile	225		
Mapegrout Cosmetic malta fine	226		
Planitop 200 grigio	226		
Nivorapid, rasante rapido	226		
Latex Plus Mapei	226		
Mapecem betoncino rapido	226		
Lamosilex legante idraulico a presa rapida	226		
Topcem legante	227		
Topcem Pronto	227		
Mapefluid N 200	227		
Idrosilex pronto	227		
Keranes liquido	227		
Idrosilex idrofugo per malte cementizie in polvere	227		
Adesilex PG1 adesivo epossidico bicomponente	228		
Mape Antique rinzafo	228		
Mape Antique MC malta deumidificante	228		
Mape Antique FC Finitura	228		
Adesilex PG4	228		

Thorseal F. C.

	kg / sacco	Fr/kg	
		FRANCO CANTIERE	DAL MAGAZZINO
0030090.21	25	3.75	3.30

Prodotto simile al Thorseal ma con aggreganti più grossi. Particolarmente indicato per l'impermeabilizzazione di muri di fondazione interrati. Per una finitura liscia, può essere intonacato.

INFO	Consumo a seconda dell'impiego:	2,0 kg/m ²
-------------	---------------------------------	-----------------------



Waterplug

	kg / bidone	Fr/kg	
		FRANCO CANTIERE	DAL MAGAZZINO
0030090.91	25	14.20	12.65
0030090.92	5	10.70	9.55

Cemento idraulico a presa rapida. Solidifica in 3 minuti, ferma istantaneamente l'acqua corrente, salva la muratura dalla continua erosione, respinge per sempre tutte le infiltrazioni. Molto adatto per fissare cardini o infissi di metallo.



SIKA



KNOW-HOW dal cantiere allo scaffale

Sika è sinonimo di qualità e competenza indipendentemente dalle dimensioni di un progetto. Pietre miliari di architettura e di ingegneria, come l'imponente diga di Itaipu in Brasile, lo Shanghai World Financial Center e la galleria del Gottardo in Svizzera con il più lungo tunnel ferroviario del mondo sottolineano il nostro Know-how. 100 anni di esperienza acquisita in tutto il mondo nei molteplici cantieri, si riflettono in una vasta gamma di prodotti quali impermeabilizzazioni, incollaggi, coperture, protezioni e rinforzi statici.

La nostra esperienza è al vostro servizio!

SIKA SCHWEIZ AG, Tüferrwies 16, CH-8048 Zurigo, www.sika.ch
Consulenza tecnica 0800 81 40 40

BUILDING TRUST



Prezzi esclusi d'iva, vedi condizioni generali

6500 Bellinzona
Tel 091 820 23 236616 Losone
Tel 091 751 99 416710 Biasca
Tel 091 873 01 306572 Quartino
Tel 091 858 22 37www.reguscireco.ch
info@reguscireco.ch

01 12 2016

217

Sika 1

	kg / bidone	Fr/kg	
		FRANCO CANTIERE	DAL MAGAZZINO
0040080.26	10	10.20	9.10

Impermeabilizzante, liquido, a presa normale per intonaci di pareti e facciate impermeabili all'acqua, rivestimenti per pavimenti e malta da muratura.

INFO Diluizione: 1:10 nell'acqua di impasto.
Consumo: per 1 cm di spessore della malta, 0,2 - 0,3 kg/m².

Sika antigelo

	g / sacco	Fr/kg	
		FRANCO CANTIERE	DAL MAGAZZINO
0040080.15	500	7.50	6.70

Antigelo universale esente da cloruri per tutti i lavori invernali in calcestruzzo. Protegge dalle basse temperature e durante il gelo notturno attraverso l'accelerazione dell'indurimento e la plastificazione.

INFO In polvere.
Dosaggio: 1 % del peso del cemento

Sika 4 A

	kg / bidone	Fr/kg	
		FRANCO CANTIERE	DAL MAGAZZINO
0040080.31	5	9.90	8.80
0040080.32	15	9.55	8.50

Impermeabilizzante preliminare a presa rapida per le infiltrazioni di acqua su superfici piane o la sigillazione di fessurazione o nidi di ghiaia, per la posa di zanche in ferro, pozzetti di scarico, ecc..

INFO Diluire: da 1:1 fino a 1:4
Consumo: ca. 10 - 20 % del peso del cemento

Sika Emulsion 93

	kg / bidone	Fr/kg	
		FRANCO CANTIERE	DAL MAGAZZINO
0040080.49	10	10.20	9.10

Emulsione sintetica adesiva con Silicafume, resistente all'acqua. Grazie al contenuto di polimeri scelti aumenta l'adesione al sottofondo. Per l'esecuzione di malte adesive o calcestruzzo pregiato, per massetti o per malte di riparazione e strati di collegamento.

INFO Diluire: da 1:1 a 1:4 nell'acqua d'impasto

Sika Monotop 412 N

	kg / sacco	Fr/kg	
		FRANCO CANTIERE	DAL MAGAZZINO
0040080.87.412N	25	2.80	2.50

Malta monocomponente da riprofilamento R4, a basso ritiro, legata con cemento e contenente fibre sintetiche.

INFO Consumo: ca. 1,9 kg di polvere per 1 m² di strato dello spessore di 1 mm



Sika Monotop 910 N

	kg / bidoni	Fr/kg	
		FRANCO CANTIERE	DAL MAGAZZINO
0040080.87.910N.12	12	6.85	6.10
0040080.87.910N.25	25	5.70	5.10

Rivestimento monocomponente, legato con cemento e affinato con sostanze sintetiche, per la protezione dell'armatura e come ponte adesivo per malta cementizia.

INFO Consumo: come protezione anticorrosione: ca. 2 kg di polvere per strato e m² sono necessari 2 strati.
Come ponte adesivo: da 2.0 a 2.5 kg di polvere per m².



Sika Grout 314

	kg / sacco	Fr/kg	
		FRANCO CANTIERE	DAL MAGAZZINO
0040080.90	25	3.15	2.80

Malta monocomponente, fluida, espansiva e legata al cemento, da impiegare quale autocollante per il riempimento di cavità per appoggi, fondazioni, ecc. o per la posa di ancoraggi.

INFO Consumo: 1,9 kg di polvere per 1 litro di malta pronta



Sika FastFix-4

	kg / sacco	Fr/kg	
		FRANCO CANTIERE	DAL MAGAZZINO
0040080.91	25	3.80	3.40

Malta monocomponente a indurimento rapido per montaggio e posa di botole.

INFO Consumo: 2.1 kg di polvere per 1 litro di malta pronta



Sikascreed Hard Top-70

	kg / sacco	Fr/kg	
		FRANCO CANTIERE	DAL MAGAZZINO
0040080.92	25	2.00	1.80

Malta per riparazione pavimenti

INFO Consumo: 21kg per m² e cm di spessore



Sika 101 HD

	kg / sacco	Fr/kg	
		FRANCO CANTIERE	DAL MAGAZZINO
0040080.96	25	5.30	4.70

Spatolatura altamente impermeabile, legata con cemento, granulometria 0-0,5 mm. Quale impermeabilizzazione per serbatoi d'acqua potabile.

INFO Consumo: 1,7 kg polvere / 1mm di spessore/m²



Colma pulitore

	kg / bidone	Fr/kg	
		FRANCO CANTIERE	DAL MAGAZZINO
0040080.150.100	5	14.70	13.10
0040080.150.101	1	18.50	16.50

Per la pulizia di attrezzi, contenitori, nonché per l'attivazione dei nastri del sistema Sikadur-Combiflex.



Rugasol 1-S

	kg / bidone	Fr/kg	
		FRANCO CANTIERE	DAL MAGAZZINO
0040080.184	10	16.25	14.50

Ritardante di presa per superfici, impiegabile universalmente, contenente solventi.

INFO Consumo: a seconda del tipo di applicazione, 0.10 - 0.20 kg/m²

Sikadur 31 adesivo

	kg / bidone	Fr/kg	
		FRANCO CANTIERE	DAL MAGAZZINO
0040085.11	6	27.20	24.30
0040085.12	1.2	40.20	35.90

Malta adesiva a 2 componenti, esente da solventi, tixotropica a base di resine epossidiche per l'incollaggio a strato sottile e per lavori di riparazione.

Indicato per la riparazione di elementi in calcestruzzo, cemento amianto o l'incollaggio di tali materiali su legno, ferro o ceramica.

INFO Impiego: tipo normale: da +10°C a + 30°C
 tipo rapido: da +5°C a -15°C
 Tempo di passivazione: tipo normale: a 20°C ca. 40 minuti
 tipo rapido: a 10°C ca. 40 minuti

Sikadur 41 adesivo

	kg / bidone	Fr/kg	
		FRANCO CANTIERE	DAL MAGAZZINO
0040085.20	10	15.60	13.90

Malta a 3 componenti, tixotropica, a base di resine epossidiche per l'incollaggio a forte spessore oppure per lavori di riparazione di parti in calcestruzzo, cemento, amianto, gre's, ceramica, ecc..

INFO Peso specifico: 2.0 kg/litro

Sikadur 42 adesivo

	kg / bidone	Fr/kg	
		FRANCO CANTIERE	DAL MAGAZZINO
0040085.26	12	20.10	17.90

Malta a 3 componenti, esente da solventi, autocollante a base di resine epossidiche da colare sotto appoggi, guide di gru scorrevoli, basamenti per macchinari industriali armature di raccordo, tasselli, ecc..

INFO Peso specifico: 2.0 kg/litro

Sikadur 43 adesivo

	kg / confezione	Fr/kg	
		FRANCO CANTIERE	DAL MAGAZZINO
0040085.29	26	9.90	8.80

Malta sintetica a 3 componenti, esente da solventi, a base di resine epossidiche per riparazione ed otturazione di parti in calcestruzzo, pietra, malta, ecc..

Indicata per la riparazione di carreggiate in calcestruzzo, spigoli danneggiati, cordoli, ecc., indurimento senza ritiro.

INFO Peso specifico: 2.1 kg/litro



Sika Multiseal

	LARGH. mm	LUNGH. m	COLORE	Fr/rotolo	
				FRANCO CANTIERE	DAL MAGAZZINO
0040085.94	100	10	grigio	49.90	44.50
0040085.96	150	10	grigio	71.70	64.00
0040085.95	200	10	grigio	104.20	93.00



Nastro autoadesivo bituminoso, affinato con sostanze sintetiche per riparazioni rapide contro l'umidità, correnti d'aria e sigillature nei lavori di carpenteria.

Barrafil L

	kg / bidone	Fr/kg	
		FRANCO CANTIERE	DAL MAGAZZINO
0040101.23	8	5.40	4.80
0040101.24.1	20	5.05	4.50



Malta a presa rapida per la riparazione e la cosmetica del calcestruzzo, a base di sabbia al quarzo, di altissima qualità, e materiali sintetici legata al cemento. Particolarmente indicato per la riparazione di spigoli danneggiati, riempimento di cavità o nidi di ghiaia.

INFO Consumo: 1,7 kg per 1 litro di malta

Ecosal

	kg / bidone	Fr/kg	
		FRANCO CANTIERE	DAL MAGAZZINO
0040120.41	5	16.60	14.80
0040120.42	10	15.50	13.85
0040120.44	30	12.60	11.25



Dispersione di resine sintetiche di alto potere adesivo. Migliora la resistenza alla compressione e la flessione del calcestruzzo e della malta. Migliora l'adesione di intonaci in cemento ed è una componente attiva per boiacche impermeabili. Particolarmente indicato per ponti di collegamento e resiste agli olii minerali ed alla benzina.

INFO Consumo per malta di riparazione: ca. 0.5 kg/m²

Stonosal

	kg / bidone	Fr/kg	
		FRANCO CANTIERE	DAL MAGAZZINO
0040120.51	10	9.80	8.70
0040120.52	23	8.65	7.70



Prodotto di impregnazione per stagnare e cristallizzare murature porose e calcestruzzo non impermeabile. Applicazione a pennello o per iniezione con ottimo effetto fungicida e antimuffa. Funge da idrofugo e non corrode il ferro. Particolarmente indicato in casi di restauro di vecchie murature.

INFO Peso specifico: 1.24 kg/litro
Consumo ca. 0.5 kg/m²

Planicrete

	kg / bidone	Fr/kg	
		FRANCO CANTIERE	DAL MAGAZZINO
0040210.11	10	8.35	7.45

Lattice di gomma sintetica per migliorare l'adesione delle malte cementizie. Aggiunto a malte o a intonaci ne migliora l'adesione e la resistenza meccanica. Per la preparazione di boiacche sintetiche, diluire una parte di Planicrete con una parte di acqua e per gli intonaci allungare fino a 3 parti di acqua, impastare con sabbia e cemento e mettere in opera.

INFO Dosaggio: boiacche adesive 100/150 g/m², intonaci 50/80 kg/m³

Mapefer

	kg / bidone	Fr/kg	
		FRANCO CANTIERE	DAL MAGAZZINO
0040210.12	2	7.70	6.85

Malta cementizia anticorrosiva per ferri d'armatura, bicomponente a base di polimeri, in dispersione acquosa. Prodotto da applicare sui ferri d'armatura per prevenire la formazione di ruggine nei lavori di risanamento.

INFO Consumo: 150 g/ml per ferri diametro 10 mm

Disarmante Mapei DMA 2000

	kg / bidone	Fr/kg	
		FRANCO CANTIERE	DAL MAGAZZINO
0040210.21.10	23	9.40	8.40

Disarmante universale ad azione chimico - fisica applicazione a pennello o a spruzzo.

INFO Consumo: 20 - 40 g/m² a dipendenza del cassero

Mapefill

	kg / sacco	Fr/kg	
		FRANCO CANTIERE	DAL MAGAZZINO
0040210.31	25	1.15	1.00

Malta fluida espansiva per ancoraggi di macchinari, bulloni, strutture metalliche, ecc. nel calcestruzzo. Perfettamente adatto per giunzioni e sottomurature ed ha un'alta aderenza all'acciaio e al calcestruzzo. Miscelare Mapefill (sacco da 25 kg) con 3,5/4 litri di acqua, per il riempimento di grosse cavità è consigliato l'aggiunta di inerti di granulometria appropriata.

INFO Consumo: 1,95 kg/litro di cavità da riempire

Mapegrout tissotropico

	kg / sacco	Fr/kg	
		FRANCO CANTIERE	DAL MAGAZZINO
0040210.32	25	1.30	1.15

Malta a ritiro controllato fibrorinforzata, per il risanamento del calcestruzzo. Indicato come ricostruzione sopra il ferro di armatura, per la riparazione di spigoli di travi o pilastri o di balconi danneggiati. Composto da leganti cementizi, inerti speciali, fibre e additivi speciali, Mapegrout si prepara miscelando il contenuto di un sacco con 3,9/4,3 litri di acqua. Si applica a spatola o a cazzuola su sottofondi precedentemente saturati d'acqua e si possono eseguire fino a 30/35 mm in una sola mano.

INFO Consumo: 19 kg/m² per 1 cm di spessore



Mapegrout T 40

		Fr/kg		
		kg / sacco	FRANCO CANTIERE	DAL MAGAZZINO
0040210.35		32	1.85	1.65

Malta tissotropica a media resistenza (40 N/m²) per il risanamento del calcestruzzo.

INFO Consumo: 18.5 kg/m² per 1 cm di spessore

Mapelastic Foundation

		Fr/kg		
		kg / sacco	FRANCO CANTIERE	DAL MAGAZZINO
0040210.36		32	4.80	4.30

Malta cementizia bicomponente elastica per l'impermeabilizzazione di superfici in calcestruzzo.

INFO Consumo: 1.65 kg/m² per mm di spessore

Mapeband striscia da 120 x 1 mm

		Fr/ml		
		ml / scatola	FRANCO CANTIERE	DAL MAGAZZINO
0040210.36.11		50	6.50	5.80

Mapeband mascherina per fori passanti

		Fr/pz		
		DIMENSIONE mm	FRANCO CANTIERE	DAL MAGAZZINO
0040210.36.12		118 x 118	11.20	10.00
0040210.36.13		300 x 300	65.00	58.00

Mapeband angolo

		Fr/pz		
		INFO	FRANCO CANTIERE	DAL MAGAZZINO
0040210.36.14		A 90°	13.30	11.90
0040210.36.15		A 270°	13.30	11.90

Mapelastic (A + B)

		Fr/kg		
		kg / confezione	FRANCO CANTIERE	DAL MAGAZZINO
0040210.37		32	4.20	3.75

Malta cementizia bicomponente, elastica, per la protezione impermeabile del calcestruzzo. Si usa per rivestimenti a elevata flessibilità su sottofondi di soggetti a forti fenomeni di fessurazione. Mapelastic è fornito in componenti separati che devono essere miscelati senza l'aggiunta di acqua e si applica a spatola su superfici pulite e inumidite. Si possono eseguire rasature fino a 2 mm per mano ed è consigliabile l'applicazione di una rete in fibra.

INFO Consumo: 1,7 kg/m² per 1 mm di spessore



Mapefinish (A + B)

	kg / confezione	Fr/kg	
		FRANCO CANTIERE	DAL MAGAZZINO
0040210.38	30 (24A + 6B)	2.55	2.25

Malta cementizia bicomponente per la finitura del calcestruzzo. Si impiega per regolarizzare le piccole imperfezioni nei getti del calcestruzzo e uniformare la superficie. Mapefinish è idoneo per le superfici permanentemente a contatto con l'acqua potabile.

INFO Consumo: 2 kg/m² per 1 mm di spessore



Ultraplan

	kg / sacco	Fr/kg	
		FRANCO CANTIERE	DAL MAGAZZINO
0040210.41	23	2.15	1.90

Lisciatura autolivellante a bassissimo contenuto di sostanze organiche volatili, ad indurimento ultrarapido per la livellatura di pavimenti, per renderli idonei alla successiva verniciatura, ecc.. Ultraplan è caratterizzato da un'elevata resistenza all'abrasione e da totale assenza di ritiro. Per la preparazione, mescolare 1 sacco di Ultraplan con 6,5 litri di acqua. Si applica a spatola su sottofondo pulito in strati da 1 a 10 mm.

INFO Preparazione: mescolare 1 sacco di Ultraplan con 6,5 litri di acqua
Consumo: 1,4 kg/m² per 1 mm di spessore
Si applica a spatola su sottofondo pulito in strati da 1 a 10 mm.



Ultraplan Maxi

	kg / sacco	Fr/kg	
		FRANCO CANTIERE	DAL MAGAZZINO
0040210.42	25	1.95	1.75

Lisciatura autolivellante ad indurimento ultrarapido per spessori da 3 a 30 mm per mano.

INFO Consumo: 16 kg/m² per 1 cm di spessore



Planitop 400 malta da ripristino

	kg / sacco	Fr/kg	
		FRANCO CANTIERE	DAL MAGAZZINO
0040210.43	25	1.55	1.40

Malta tissotropica a ritiro compensato a presa rapida

INFO spessore: da 1 a 40 mm in una sola mano
consumo: 18.5 kg/m² per cm di spessore



Mapegrout SV malta colabile

	kg / sacco	Fr/kg	
		FRANCO CANTIERE	DAL MAGAZZINO
0040210.44	25	1.80	1.60

A ritiro controllato, a presa ed indurimento rapidi.

INFO consumo: impiegato puro: 20 kg/m² per cm di spessore ,
impiegato in miscela con il 40 % di ghiaietto:
14.5 kg/m² per cm di spessore (5.7 kg/m² ghiaietto 6-10)



Mapegrout Cosmetic malta fine

		Fr/kg		
		kg / sacco	FRANCO CANTIERE	DAL MAGAZZINO
0040210.45		5	2.70	2.40

per finitura calcestruzzo



Planitop 200 grigio

		Fr/kg		
		kg / sacco	FRANCO CANTIERE	DAL MAGAZZINO
0040210.47		25	2.20	1.95

Malta cementizia monocomponente ad elevata adesione per la rasatura di superfici irregolari fino a 3 mm per strato.

INFO consumo: ca. 1.3 kg/m² per mm di spessore



Nivorapid, rasante rapido

		Fr/kg		
		kg / sacco	FRANCO CANTIERE	DAL MAGAZZINO
0040210.50		25	1.75	1.55

Rasatura cementizia tissotropica ad asciugamento ultrarapido.

INFO consumo: 16 kg/m² per cm di spessore



Latex Plus Mapei

		Fr/bi		
		kg / bidone	FRANCO CANTIERE	DAL MAGAZZINO
0040210.50.10		10	8.40	7.50

Lattice elasticizzante.

INFO consumo: 0.7 - 1 - 3 kg/m²



Mapecem betoncino rapido

		Fr/kg		
		kg / sacco	FRANCO CANTIERE	DAL MAGAZZINO
0040210.51		20	2.35	2.10

Legante idraulico speciale a ritiro controllato che si impiega per l'esecuzione di betoncini o per rappezzi, dove sono richiesti un rapido asciugamento e una resistenza meccanica elevata. Mapecem viene fornito in sacchi da 20 kg e deve essere miscelato a inerti da 0 a 8 mm di diametro e con acqua. L'impasto deve essere dosato da 350 a 450 kg per m³ di inerte. Dopo 6 ore è possibile la posa di pavimenti in ceramica e dopo 24 ore la posa di pavimenti in legno.

INFO Consumo: 3,5/4,5 kg/m² per 1 cm di spessore



Lamosilex legante idraulico a presa rapida

		Fr/kg		
		kg / bidone	FRANCO CANTIERE	DAL MAGAZZINO
0040210.63		5	7.10	6.35

Legante a presa ed indurimento rapido per il bloccaggio di infiltrazioni d'acqua.

INFO consumo: 1.8 kg/dm³ di cavità da riempire



Topcem legante

		Fr/kg		
		kg / sacco	FRANCO CANTIERE	DAL MAGAZZINO
0040210.80		25	0.95	0.85

Legante idraulico speciale a presa normale e ad asciugamento veloce per l'esecuzione di betoncini di sottofondo per la posa di pavimento in legno, ceramica o PVC. Topcem, miscelato con inerti di granulometria adeguata ha la capacità di indurire nel giro di 24 ore e di permettere l'incollaggio del pavimento dopo circa 7 giorni.

INFO Consumo: ca. 2,5 kg/m² per 1 cm di spessore



Topcem Pronto

		Fr/sacco		
		kg / sacco	FRANCO CANTIERE	DAL MAGAZZINO
0040210.81		25	11.20	10.00

Malta premiscelata pronta all'uso a presa normale con ritiro controllato, per la realizzazione di massetti a veloce asciugamento.

INFO Consumo: 18 - 20 kg/m² per 1 cm di spessore



Mapectfluid N 200

		Fr/kg		
		kg / bidone	FRANCO CANTIERE	DAL MAGAZZINO
0040210.90		10	6.10	5.45

Superfluidificante per calcestruzzo per l'esecuzione di calcestruzzo con alta fluidità o per betoncini di sottofondo con riduzione del rapporto acqua/cemento.

INFO Consumo: ca. 0,5/1,5 kg per 100 kg di cemento



Idrosilex pronto

		Fr/kg		
COLORE	kg / sacco	FRANCO CANTIERE	DAL MAGAZZINO	
0040210.91	grigio	25	2.45	2.20

Malta cerentizia osmotica per l'impermeabilizzazione di murature interrato e per strutture di contenimento di acque, anche potabili.

INFO Consumo: 1.6 kg/m² per 1 mm di spessore



Keramet liquido

		Fr/kg		
		kg / bidone	FRANCO CANTIERE	DAL MAGAZZINO
0040210.98		1	7.30	6.50



Idrosilex idrofugo per malte cementizie in polvere

		Fr/kg		
		kg / sacco	FRANCO CANTIERE	DAL MAGAZZINO
0040210.91.3		1	4.05	3.60

Per ottenere intonaci e sottofondi impermeabili.

INFO consumo: 2 - 4 kg per 100 kg di cemento



Adesilex PG1 adesivo epossidico bicomponente

	kg / bidone	Fr/kg	
		FRANCO CANTIERE	DAL MAGAZZINO
0040210.92	6	19.50	17.40
0040210.92.1	2	24.20	21.60

Adesilex PG1 per incollaggi strutturali adesivo epossidico bicomponente tissotropico.

INFO consumo: 1.65 - 1.75 kg/m² per mm di spessore

Mape Antique rinzafo

	kg / sacco	Fr/kg	
		FRANCO CANTIERE	DAL MAGAZZINO
0040210.92.10	20	2.10	1.85

Malta premiscelata esente da cemento a base di calce eco-pozzolana da applicare prima di realizzare intonaci con mape antique.

INFO consumo: 7.5 kg/m² per 5 mm di spessore

Mape Antique MC malta deumidificante

	kg / sacco	Fr/kg	
		FRANCO CANTIERE	DAL MAGAZZINO
0040210.92.11	25	1.70	1.50

Malta premiscelata esente da cemento a base di calce eco-pozzolana per il risanamento delle murature umide in pietra, mattone e tufo.

INFO consumo: 15 kg/m² per cm di spessore

Mape Antique FC Finitura

	kg / sacco	Fr/kg	
		FRANCO CANTIERE	DAL MAGAZZINO
0040210.92.13	25	2.10	1.85

Malte fini esenti da cemento a base di calce eco-pozzolana.

INFO consumo: 1.45 kg/m² per mm di spessore

Adesilex PG4

	kg / bidone	Fr/kg	
		FRANCO CANTIERE	DAL MAGAZZINO
0040210.97	6	19.50	17.40

Adesivo epossidico bicomponente tissotropico per l'incollaggio di Mapeband.

INFO consumo: 1.60 - 1.65 kg/m² per mm di spessore

Mapeband TPE bandella x impermeabilizzazione giunti

	DIMENSIONE mm	Fr/m	
		FRANCO CANTIERE	DAL MAGAZZINO
0040210.97.10	150 x 1	9.20	8.20

Nastro in TPE per la sigillatura e l'impermeabilizzazione elastica di giunti di dilatazione e fessure soggette a movimenti fino a 5 o 10 mm di ampiezza.



Primer G

	kg / bidone	Fr/kg	
		FRANCO CANTIERE	DAL MAGAZZINO
0040210.99.10	5	9.15	8.15
0040210.99.11	10	8.45	7.55
0040210.99.12	25	7.80	6.95



Tattamento di supefici a base di resine sintetiche in dispersione acquosa.

INFO Consumo: 100 - 200 g/m² secondo l'utilizzo

Betonamit R polvere

	kg / sacco	Fr/kg	
		FRANCO CANTIERE	DAL MAGAZZINO
0120000.1000	2.5	20.75	18.50



E' un agente demolitore non esplosivo per lavori di demolizione silenziosi ed esenti da vibrazioni e proiezione di pietre. Uso universale su roccia e calcestruzzo.

Sgrassatore Tangit-Primer

	litro / confezione	Fr/pezzo	
		FRANCO CANTIERE	DAL MAGAZZINO
0160080.20.110	1	34.70	31.00



Per sgrassare e pulire le superfici prima di incollare (Veleno cl. 4).

Lubrificante per tubi PVC

	kg / confezione	Fr/pezzo	
		FRANCO CANTIERE	DAL MAGAZZINO
0160080.30.11	1	13.50	12.00
0160080.30.110	0.500	7.40	6.60
0160080.30.111	0.250	5.10	4.50



Da applicare sull'estremità del tubo prima di introdurlo nel manicotto a bicchiere, con anello di gomma.

Ferramenta	231
Griglie ventilazione zincate	231
Griglie a lamelle in alluminio	231
Mezze griglie zincate	231
Griglie netta piedi (senza telaio)	232
Griglie nettapiedi per tacchi a spillo	232
Telai per griglie nettapiedi	232
Chiodi	233
Chiodi normali	233
Chiodi a testa conica, art. 671	233
Chiodi testa extra larga, art. 680	233
Chiodi per carta, art. 663	233
Chiodi per carta zincati, art. 673	233
Chiodi a gancio	234
Chiodi in acciaio zincati	234
Cambrette zincate, art. FN 612 Z	234
Chiodi testa piatta zincati, art. 660	234
Viti	235
Viti Spano Torx	235
Viti + bussola per zoccolini	236
Viti per zoccolino con bussola nichelate	236
Viti per zoccolino con bussola ottonate	236
Viti per zoccolino con bussola brunite	236
Bussole Delta nylon (Fischer)	236
Viti Spano Torx testa tonda	236
Punta Torx	236
Set Punte Torx	237
Punta Torx BN	237
Viti per Eternit	237
Cappucci per viti	237
Ranelle doppie bianche in PVC	237
Sistemi di fissaggio	238
BeA HVV Scarpe per travi	238
BeA HVV Squadrette	238
BeA HVV Giunzione esterna	239
BeA HVV Piastre ancoraggio	239
BeA HVV Piastre forate	239
BeA HVV Nastri forati	239
BeA HVV Assemblaggi	239
BeA HVV Porta pilastri	240
BeA HVV Chiodi Ancoraggio	240
BEA Scarpe per travi	240
Tasselli per supporti g.onde	240
Lamello Minispot	240
Lamello	240

Griglie ventilazione zincate

	DIAMETRO mm	Fr/pezzo	
		FRANCO CANTIERE	DAL MAGAZZINO
0110071.10.95	95	25.20	22.50
0110071.10.115	115	29.00	25.90
0110071.10.145	145	35.80	31.90
0110071.10.190	190	44.70	39.90



Zincata, da inserire in tubi circolari, per la ventilazione di rifugi, ecc., con chiusura in rete metallica a maglia fine.

Griglie a lamelle in alluminio

	DIAMETRO mm	Fr/pezzo	
		FRANCO CANTIERE	DAL MAGAZZINO
0110071.20.95	95	23.60	21.00
0110071.20.115	115	28.40	25.30
0110071.20.145	145	31.30	27.90
0110071.20.190	190	57.00	50.90
0110071.20.250	250	113.20	101.00



In alluminio, da inserire in tubi circolari di ventilazione, con chiusura a lamelle e rete a maglia fine.

Mezze griglie zincate

	DIAMETRO mm	DIMENSIONE mm	Fr/pezzo	
			FRANCO CANTIERE	DAL MAGAZZINO
0110071.30.110	20	230 x 115	69.70	62.20
0110071.30.120	25	270 x 135	73.90	66.00
0110071.30.130	30	330 x 165	82.70	73.80
0110071.30.140	40	440 x 220	91.40	81.60
0110071.30.150	50	540 x 270	102.60	91.60
0110071.30.160	60	640 x 320	120.10	107.20
0110071.30.170	80	850 x 425	205.20	183.20



In acciaio zincato, per la posa nelle gusce in cemento, per pozzi di ventilazioni di cantine, ecc., pedonabili. Per gusce.

Griglie netta piedi (senza telaio)

					Fr/pezzo	
					FRANCO CANTIERE	DAL MAGAZZINO
0110095.22	25	400 x 700	53 x 20	60.00	53.50	
0110095.22.1	25	400 x 800	53 x 20	67.80	60.50	
0110095.24	25	500 x 800	53 x 20	83.50	74.50	
0110095.25	25	600 x 800	53 x 20	102.20	92.00	
0110095.26	25	500 x 1000	53 x 20	102.20	92.00	
0110095.28	25	600 x 1000	53 x 20	124.30	111.00	



con telaio da murare a 3 o 4 lati, non compreso nel prezzo.

Griglie nettapiedi per tacchi a spillo

				Fr/pezzo	
	PER TELAIO mm	SPESS. mm	DIMENSIONE GRIGLIA mm	FRANCO CANTIERE	DAL MAGAZZINO
0110095.31	400 x 600	25	389 x 587	105.90	94.50
0110095.32	400 x 800	25	389 x 787	127.20	113.50
0110095.33	500 x 1000	25	489 x 987	194.90	174.00



A maglia fine. Senza telaio.

Telai per griglie nettapiedi

			Fr/pezzo	
	DIMENSIONE GRIGLIA mm		FRANCO CANTIERE	DAL MAGAZZINO
0110095.51	400 x 600		48.20	43.00
0110095.52	400 x 700		53.20	47.50
0110095.53	400 x 800		57.20	51.00
0110095.54	500 x 800		62.20	55.50
0110095.58	500 x 1000		68.90	61.50
0110095.59	600 x 800		68.90	61.50
0110095.57	600 x 1000		73.90	66.00

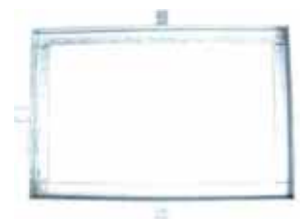

Esecuzione a L, spessore 25 mm con zanche da murare. Esecuzione a 3 lati.

Chiodi normali

	DIAMETRO mm	LUNGH. mm	Fr/kg	
			FRANCO CANTIERE	DAL MAGAZZINO
0110120.11	1.4	25	33.70	30.10
0110120.13	1.6	30	23.40	21.00
0110120.14	1.6	35	20.00	17.80
0110120.15	2.0	40	19.70	17.60
0110120.17	2.5	60	2.80	2.50
0110120.18	2.8	70	2.80	2.50
0110120.19	3.1	80	2.80	2.50
0110120.20	3.5	90	2.80	2.50
0110120.21	4.0	100	2.80	2.50
0110120.22	4.5	120	2.80	2.50
0110120.24	5.5	150	2.80	2.50
0110120.25	6.5	180	4.50	4.00
0110120.26	6.5	200	4.50	4.00
0110120.27	6.5	220	4.50	4.00
0110120.28	7.5	250	4.50	4.00
0110120.29	8.5	275	4.50	4.00
0110120.30	8.5	300	4.50	4.00



Chiodi a testa conica, art. 671

	DIAMETRO mm	LUNGH. mm	Fr/kg	
			FRANCO CANTIERE	DAL MAGAZZINO
0110120.42	1.6	30	22.40	20.00
0110120.43	1.6	35	21.50	19.30
0110120.45	1.8	40	20.30	18.10
0110120.46	2.0	50	16.90	15.10
0110120.47	2.2	60	15.00	13.40



Chiodi testa extra larga, art. 680

	DIAMETRO mm	LUNGH. mm	Fr/kg	
			FRANCO CANTIERE	DAL MAGAZZINO
0110120.71.1	3.1	40	17.80	15.90
0110120.72	3.1	50	17.80	15.90
0110120.73	3.1	60	17.80	15.90
0110120.74	3.1	70	17.80	15.90
0110120.75	3.1	80	17.80	15.90



Chiodi per carta, art. 663

	DIAMETRO mm	LUNGH. mm	Fr/kg	
			FRANCO CANTIERE	DAL MAGAZZINO
0110120.81	2.5	20	30.90	27.60
0110120.82	2.5	25	24.40	21.80
0110120.83	2.5	30	18.25	16.30



Chiodi per carta zincati, art. 673

N.	DIAMETRO mm	LUNGH. mm	Fr/kg	
			FRANCO CANTIERE	DAL MAGAZZINO
0110120.91	2.5	20	35.80	31.90
0110120.92	2.5	25	33.50	29.90
0110120.93	2.5	30	32.30	28.80



Chiodi a gancio

	DIAMETRO mm	LUNGH. mm	Fr/kg	
			FRANCO CANTIERE	DAL MAGAZZINO
0110120.96	2.2	35	2.10	1.85



Chiodi in acciaio zincati

	DIAMETRO mm	LUNGH. mm	Fr/100 pezzi	
			FRANCO CANTIERE	DAL MAGAZZINO
0110120.101	3.5	30	14.40	12.80
0110120.102	3.5	40	15.70	14.00
0110120.103	3.5	50	17.40	15.50
0110120.104	3.5	60	20.40	18.20
0110120.105	3.5	70	22.30	19.90



Cambrette zincate, art. FN 612 Z

	DIAMETRO mm	LUNGH. mm	g/ pacco	Fr/pacco	
				FRANCO CANTIERE	DAL MAGAZZINO
0110120.117.9	1.4	15	500	15.90	14.20
0110120.118	1.8	20	500	13.20	11.75
0110120.119	2.2	25	500	10.55	9.40



Chiodi testa piatta zincati, art. 660

	DIAMETRO mm	LUNGH. mm	Fr/kg	
			FRANCO CANTIERE	DAL MAGAZZINO
0110120.134	3.1	50	16.50	14.70
0110120.136.3	2.5	60	13.00	11.60
0110120.136.4	2.8	70	13.00	11.60
0110120.136.5	3.1	80	13.00	11.60



Viti Spano Torx

Fr/scatola

	DIAMETRO mm	LUNGH. mm	pezzi / scatola	FRANCO CANTIERE	DAL MAGAZZINO
0122600.109635	4	30	500	9.60	9.25
0122600.109639	4	35	500	11.40	11.00
0122600.109643	4	40	500	12.90	12.50
0122600.109647	4	45	500	15.45	15.00
0122600.109651	4	50	500	16.50	16.00
.....					
0122600.109659	4.5	30	500	12.40	12.00
0122600.109662	4.5	35	500	14.95	14.50
0122600.109665	4.5	40	500	16.00	15.50
0122600.109668	4.5	45	500	19.10	18.50
0122600.109671	4.5	50	500	21.20	20.50
0122600.109673	4.5	60	200	10.50	10.20
0122600.109675	4.5	70	200	15.25	14.80
.....					
0122600.109680	5	30	500	2.70	2.70
0122600.109683	5	35	500	19.10	18.50
0122600.109687	5	40	500	35.60	20.00
0122600.109689	5	45	200	9.30	9.00
0122600.109689.1	5	45	500	23.20	22.50
0122600.109693	5	50	200	17.40	16.80
0122600.109696	5	60	200	11.75	11.40
0122600.109698	5	70	200	15.90	15.40
0122600.109701	5	80	200	19.20	18.60
0122600.109703	5	90	200	23.70	23.00
0122600.109705	5	100	100	22.7	22
0122600.109705.1	5	100	200	26.00	25.20
.....					
0122600.109707	6	45	200	25.15	24.4
0122600.109709	6	50	200	15.25	14.80
0122600.109711	6	60	200	16.70	16.20
0122600.109713	6	70	200	19.20	18.60
0122600.109715	6	80	200	22.70	22.00
0122600.109717	6	90	200	25.15	24.40
0122600.109719	6	100	100	16.80	16.30
0122600.109719.1	6	100	200	30.75	29.80
0122600.109721	6	120	100	23.00	22.30
0122600.109723	6	130	100	27.40	26.60
0122600.109725	6	140	100	33.60	32.60
0122600.109729	6	160	50	34.05	33.00
0122600.109729.1	6	160	100	41.85	40.60
0122600.109729.2	6	180	100	60.90	59.00
0122600.127228	6	50	100	10.20	9.90
0122600.127232	6	110	100	19.80	19.20
.....					
0122600.140739	7	180	50	72.7	70.5
0122600.140740	7	200	50	87.1	84.5
0122600.140744	7	220	50	97.4	94.5
.....					
0122600.109729.3	8	200	50	40.75	39.50
0122600.109729.4	8	220	50	48.50	47.00
0122600.109729.5	8	240	50	56.70	55.00

Viti + bussola per zoccolini

				Fr/scatola		
		DIAMETRO mm	LUNGH. mm	pezzi / scatola	FRANCO CANTIERE	DAL MAGAZZINO
0110190.11	ottonati	3.5	35	200	41.80	36.80
0110190.12	bruniti	3.5	35	200	41.80	36.80
0110190.13	nichelati	3.5	35	200	41.80	36.80

Viti per zoccolino con bussola nichelate

				Fr/scatola		
		DIAMETRO mm	LUNGH. mm	pezzi / scatola	FRANCO CANTIERE	DAL MAGAZZINO
0122600.127663		3.5	35	200	50.00	44.60

Viti per zoccolino con bussola ottonate

				Fr/scatola		
		DIAMETRO mm	LUNGH. mm	pezzi / scatola	FRANCO CANTIERE	DAL MAGAZZINO
0122600.127665		3.5	35	200	46.00	44.60

Viti per zoccolino con bussola brunita

				Fr/scatola		
		DIAMETRO mm	LUNGH. mm	pezzi / scatola	FRANCO CANTIERE	DAL MAGAZZINO
0122600.127667		3.5	35	200	46.00	44.60

Bussole Delta nylon (Fischer)

			Fr/scatola		
		DIMENSIONE mm	pezzi / scatola	FRANCO CANTIERE	DAL MAGAZZINO
0122600.127690.1		5 x 25	100	3.95	3.80
0122600.127692.1		6 x 30	100	5.90	5.70
0122600.127695.1		8 x 40	100	8.30	8.00

Viti Spano Torx testa tonda

				Fr/scatola		
		DIAMETRO mm	LUNGH. mm	pezzi / scatola	FRANCO CANTIERE	DAL MAGAZZINO
0122600.156495		4	30	500	20.6	20.00
0122600.156498		4	40	500	10.00	10.00
0122600.156502		4	50	500	10.00	10.00
0122600.156514		4.5	40	500	10.00	10.00
0122600.156516		4.5	45	500	10.00	10.00

Punta Torx

			Fr/pezzo		
	N.		TIPO	FRANCO CANTIERE	DAL MAGAZZINO
0122600.167392	133407		T10	3.4	3.3
0122600.167395	133410		T25	3.95	3.8

Set Punta Torx

					Fr/pezzo	
N.		TIPO			FRANCO CANTIERE	DAL MAGAZZINO
0122600.167396	133411	T20/T25/T30			9.30	9.00
0122600.167396.0	133411	T15/T20/T25			10.50	10.20
0122600.167396.1	-	T10/T15/T20/T25/T30/T40			31.80	30.00

Punta Torx BN

					Fr/pezzo	
N.		TIPO			FRANCO CANTIERE	DAL MAGAZZINO
0122600.167397	50079	T30			4.75	4.60

Viti per Eternit

					Fr/scatola	
N.		TIPO	DIAMETRO mm	LUNGH. mm	FRANCO CANTIERE	DAL MAGAZZINO
3040450.11	0581	T 20	4.8	25	33.40	29.80
3040450.11.1	0580	T 20	4.8	30	33.40	29.80
3040450.12	0579	T 20	4.8	38	33.90	30.30

Cappucci per viti

					Fr/scatola	
N.					FRANCO CANTIERE	DAL MAGAZZINO
3040450.14	3040450				13.50	12.00

Ranelle doppie bianche in PVC

					Fr/100 pezzi	
					FRANCO CANTIERE	DAL MAGAZZINO
3040450.15					40.40	36.00

INFO Coppia molli+dure.

BeA HVV Scarpe per travi

N.	DIMENSIONE mm	Fr/pezzo		
		FRANCO CANTIERE	DAL MAGAZZINO	
0122200.170.00118	AG 0201	120 x 220 x 2 x 50 x 70	10.72	10.40
0122200.170.00132	AG 0201	140 x 210 x 2 x 50 x 70	9.76	9.47
0122200.170.00155	AG 0201	160 x 200 x 2.5 x 50 x 70	10.73	10.41
0122200.170.00172	AG 0201	180 x 190 x 2.5 x 50 x 70	11.26	10.92
0122200.170.00843	AG 1050	60 x 100	1.29	1.25
0122200.170.00860	AG 1050	80 x 120	1.43	1.39
0122200.170.00861	AG 1050	80 x 150	2.24	2.17
0122200.170.00867	AG 1050	100 x 140	1.56	1.51
0122200.170.00868	AG 1050	100 x 170	3.35	3.25
0122200.170.00872	AG 1050	120 x 160	2.50	2.42
0122200.170.00873	AG 1050	120 x 190	5.00	4.84
0122200.170.00874	AG 1050	140 x 180	3.30	3.19
0122200.170.00895	AG 1051	60 x 100	1.77	1.72
0122200.170.00912	AG 1051	80 x 120	1.93	1.87
0122200.170.00921	AG 1051	100 x 140	2.22	2.15
0122200.170.00926	AG 1051	120 x 160	3.13	3.04
0122200.170.00928	AG 1051	140 x 180	3.34	3.24
0122200.170.01068	AG 1050	120 x 160	2.67	2.59
0122200.170.01075	AG 1050	80 x 150	1.90	1.84



BeA HVV Squadrette

N.	DIMENSIONE mm	Fr/pezzo		
		FRANCO CANTIERE	DAL MAGAZZINO	
0122200.174.00006	AG 1160	90 x 35 x 3 x 40	0.60	0.58
0122200.174.00007	AG 1160	90 x 35 x 3 x 80	2.10	2.04
0122200.174.00009	AG 1160	125 x 35 x 3 x 40	1.02	0.99
0122200.174.00018	AG 1160	205 x 35 x 3 x 80	4.58	4.44
0122200.174.00021	AG 1160	265 x 35 x 3 x 80	9.58	9.29
0122200.174.00029	AG 1180	60 x 2.5 x 40	0.58	0.56
0122200.174.00030	AG 1180	60 x 2.5 x 60	0.71	0.69
0122200.174.00031	AG 1180	60 x 2.5 x 80	1.21	1.17
0122200.174.00051	AG 1190	80 x 2.5 x 60	0.93	0.90
0122200.174.00052	AG 1190	80 x 2.5 x 80	1.24	1.20
0122200.174.00053	AG 1190	80 x 2.5 x 100	1.87	1.83
0122200.174.00077	AG 1200	100 x 2.5 x 80	1.96	1.90
0122200.174.00078	AG 1200	100 x 2.5 x 100	2.06	2.00
0122200.174.00120	AG 1180	40 x 2 x 40	0.67	0.65
0122200.174.00144	AG 1250	80 x 65 x 3 x 60	1.44	1.39
0122200.174.00150	AG 1250	100 x 65 x 3 x 60	1.52	1.47
0122200.174.00152	AG 1250	100 x 65 x 3 x 100	2.52	2.44
0122200.174.00218	AG 1218	90 x 90 x 2.5 x 65	0.94	0.91
0122200.174.00220	AG 1218	105 x 105 x 3 x 90	1.77	1.71
0122200.174.00222	AG 1180	40 x 2 x 60	0.84	0.81
0122200.174.00225	AG 1180	40 x 40 x 2 x 20	0.29	0.28
0122200.174.00256	AG 1218	90 x 90 x 2.5 x 65	0.93	0.90
0122200.174.00257	AG 1218	105 x 105 x 3 x 90	1.74	1.69



BeA HVV Giunzione esterna

N.	DIMENSIONE mm	Fr/pezzo	
		FRANCO CANTIERE	DAL MAGAZZINO
0122200.177.00000	AG 1100	90	1.54
0122200.177.00001	AG 1100	130	2.59
0122200.177.00002	AG 1100	170	3.62

BeA HVV Piastre ancoraggio

N.	DIMENSIONE mm	Fr/pezzo	
		FRANCO CANTIERE	DAL MAGAZZINO
0122200.178.00005	AG 1070	170	0.50
0122200.178.00006	AG 1070	210	1.38

BeA HVV Piastre forate

N.	DIMENSIONE mm	Fr/pezzo	
		FRANCO CANTIERE	DAL MAGAZZINO
0122200.182.00005	AG 1081	40 x 200 x 2	0.86
0122200.182.00044	AG 1081	60 x 160 x 2	0.86
0122200.182.00045	AG 1081	60 x 200 x 2	0.92
0122200.182.00046	AG 1081	60 x 240 x 2	1.35
0122200.182.00100	AG 1081	80 x 200 x 2	1.23
0122200.182.00101	AG 1081	80 x 240 x 2	1.50
0122200.182.00142	AG 1081	100 x 240 x 2	2.19
0122200.182.00150	AG 1081	100 x 400 x 2	4.00
0122200.182.00199	AG 1081	120 x 300 x 2	2.20
0122200.182.01082	AG 1083	200 x 1440 x 3	31.07
0122200.182.01184	AG 1085	35 x 95 x 2.5	0.43
0122200.182.01185	AG 1085	55 x 140 x 2.5	0.85
0122200.182.01189	AG 1081	40 x 160 x 2	0.73
0122200.182.01193	AG 1081	100 x 300 x 2	2.56
0122200.182.01194	AG 1081	120 x 300 x 2	3.30
0122200.182.01187	AG 1085	40 x 180 x 3	0.91

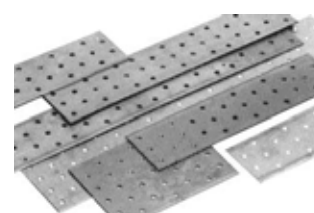

BeA HVV Nastri forati

N.	DIMENSIONE mm	Fr/pezzo	
		FRANCO CANTIERE	DAL MAGAZZINO
0122200.183.00098	AG 1091	40 x 25000 x 2	56.94
0122200.183.00099	AG 1091	40 x 50000 x 2	113.86
0122200.183.00100	AG 1091	60 x 25000 x 2	95.76
0122200.183.00101	AG 1091	60 x 50000 x 2	182.91



BeA HVV Assemblaggi

N.	DIMENSIONE mm	Fr/pezzo	
		FRANCO CANTIERE	DAL MAGAZZINO
0122200.184.00007	AG 1240	165 x 55 x 3	0.96

Prezzi esclusi d'iva, vedi condizioni generali

6500 Bellinzona
Tel 091 820 23 236616 Losone
Tel 091 751 99 416710 Biasca
Tel 091 873 01 306572 Quartino
Tel 091 858 22 37www.reguscireco.ch
info@reguscireco.ch

01 12 2016

239

BeA HVV Porta pilastri				Fr/pezzo	
N.		DIMENSIONE mm		FRANCO CANTIERE	DAL MAGAZZINO
0122200.189.00099	AG 1152	60 x 60 x 160 x 18		17.26	16.74
0122200.189.00100	AG 1152	80 x 80 x 200 x 18		18.70	18.14
0122200.189.00101	AG 1152	80 x 80 x 300 x 18		21.59	20.94
0122200.189.00102	AG 1152	100 x 100-200/25		31.46	30.52
0122200.189.00106	AG 1154	80 x 80-50 x 120-22		38.90	37.72

BeA HVV Chiodi Ancoraggio				Fr/pezzo	
N.		DIAMETRO mm	LUNGH. mm	FRANCO CANTIERE	DAL MAGAZZINO
0122200.201.00092	AG 2121	4	40	5.52	5.35
0122200.201.00093	AG 2121	4	50	6.43	6.24
0122200.201.00094	AG 2121	4	60	6.87	6.67
0122200.201.00095	AG 2121	4	75	12.34	11.97

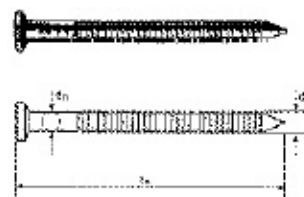

BEA Scarpe per travi		Fr/pezzo	
	DIMENSIONE mm	FRANCO CANTIERE	DAL MAGAZZINO
0122200.214.101	120 x 160	1.84	1.78

Tasselli per supporti g.onde		Fr/pezzo	
		FRANCO CANTIERE	DAL MAGAZZINO
3040450.16		1.05	0.95

Lamello Minispot				Fr/scatola	
		DIMENSIONE mm	pezzi / scatola	FRANCO CANTIERE	DAL MAGAZZINO
7060350.11	abete-pino	60 x 13 x 9	100	21.50	8.60
7060350.11.100	rovere	60 x 13 x 8	100	30.00	12.00
7060350.11.200	faggio	60 x 13 x 8	100	26.50	10.60

Tassello per riparazione di sacche di resina e piccoli nodi.

Ottenibile pure in altre versioni.

Lamello				Fr/scatola	
	PROFONDITÀ INCASTRO mm	DIMENSIONE mm	pezzi / scatola	FRANCO CANTIERE	DAL MAGAZZINO
7060350.14	8	47 x 15 x 4	1000	48.20	43.00
7060350.12	10	53 x 19 x 4	1000	15.00	6.00
7060350.13	20	56 x 23 x 4	1000	49.20	47.70

Coperture tetti	243	Uncini	254
Tegole ZZ	243	Chiodi per ardesia zincati	254
Tegola ZZ Ludovici PADA	243	Strisce lamiera zincata per straccordo	254
Tegola ZZ Marsigliese CAMPA	243	Ganci paraneve per ardesia in PVC	254
Tegola ZZ Fila diritta FAMA	243	Ondapress, grandi onde, colore grigio	255
Tegola ZZ Cuore NEVA	243	Raccordo di gronda OA 11	255
Coppo di colmo ZZ	244	Raccordo di gronda OA 11 R	255
Tegola Braas Frankfurter lisce	245	Colmo a 1 falda destro/sinistro OA 22	255
Coppone di colmo e cantonale	245	Colmo di chiusura sinistro/destro	256
Coppone di colmo iniziale e finale	245	Raccordo Pult OA 23	256
Cappuccio d'incrocio	245	Colmo d'aereazione completo OA 36	256
Coppone iniziale di cantonale	245	Raccordo al colmo OA 36	256
Tegola di bordo a chiusura	246	Calotta di copertura OA 36H	256
Tegola colmo per tetti a 1 falda	246	Fissaggio acciaio a molla per OA 36	256
Tegola per 1 falda mezza	246	Chiusura per colmo d'aereazione OA 36 0	257
Tegola di bordo a chiusura per tetti	246	Raccordo laterale di chiusura delle falde OA 41	257
Tegola d'aereazione	246	Ondapress, grandi onde, colore bruno/nero	258
Tegola Braas Frankfurter sabbata	247	Raccordo di gronda OA 11	258
Coppone di colmo e cantonale sabbato	247	Raccordo di gronda OA 11 R	258
Coppone iniziale e finale sabbato	247	Colmo a 1 falda destro/sinistro OA 22	258
Cappuccio d'incrocio sabbato	247	Colmo di chiusura sinistro/destro	259
Coppone iniziale di cantonale sabbato	247	Chiusura Pult OA 23	259
Tegola di bordo a chiusura sabbato	248	Colmo d'aereazione completo OA 36	259
Tegola colmo per tetti a 1 falda sabbata	248	Raccordo al colmo OA 36	259
Tegola per 1 falda mezza sabbata	248	Calotta di copertura OA 36H	259
Tegola di bordo a chiusura per tetti sabbata	248	Fissaggio acciaio a molla per OA 36	259
Tegola d'aereazione sabbata	248	Chiusura per colmo d'aereazione OA 36 0	260
Tegole Wierer	249	Raccordo laterale di chiusura delle falde OA 41	260
Tegola Wierer Doppia Romana	249	Eternit Meteo	261
Tegola Wierer Coppo di Francia	249	Paraneve per eternit G.O	261
Tegola Wierer Coppo di Grecia	249	Ganci filettati	261
Mezza tegola di bordo	249	Lastre ondulate Fibrocemento	262
Copponi di colmo	249	Lastre Fibrocemento	262
Copponi di colmo finale	249	Colmo Fibrocemento per due falde	262
Copponi di colmo Trevie	250	Chiusura per colmo Fibrocemento	262
Copponi di colmo iniziale/finale	250	Paraneve per eternit G.O	262
Tegola di testata	250	Vetroplast	263
Tegola laterale controvento Ronde	250	Filon lastre ondulate neutre	263
Tegola laterale controvento di testata	250	Vetroplast ondulato neutro in rotoli	263
Tegola laterale controvento	250	Tasselli per supporti per onde	263
Tegola per areazione	250	Lamiere zincate	264
Tegola paraneve	251	Lamiera ondulata zincata	264
Tegola per sfatatoio	251	Colmi lamiera zincata	264
Tegola Portoghese San Marco Catanzi	252	Pluwimag	265
Tegola Portoghese San Marco	252	Lamiere tipo Pluwimag colore Rosso/Bruno	265
Coppo Veneto	252	Colmi lamiera Pluwimag	265
Heidelberg	252	Filon Lastre	266
Eternit - Ardesia per tetto linea "standard"	253	Tegola Canadese Versite	266
Copertura doppia tipo XM "standard"	253	Accessori coperture tetti	267
Colmi tipo straccordo forati "standard"	253	Tegole acriliche	267
Ardesia iniziale, non smussata, non forata "standard"	253	Tegola acrilica per tutti i modelli ZZ	267
Colmi normali "standard"	253	Tegola acrilica per modelli Braas e Wierer	267
Colmi iniziali "standard"	253	Paraneve	267
Colmi finali "standard"	254	Gancio paraneve ZZ/Inox	267

Paraneve Wilaro verniciato per tegole terra cotta	267
Paraneve Wilaro verniciato per tegole cemento	267
Fissaggio tegole e colmi	267
Gancio fermategole di bordo	267
Gancio per colmo (Chiavarda)	268
Ventilazioni	268
Strisce ventilazione Braas	268
Elemento di aereazione gronda	268
Griglia di ventilazione gronda	268
Elemento PVC aerofirstelement	268
Sottocoppone Klober Roll-Fix	268
Sottocoppone Airband	268
Sottotetti freni e barriere vapore	269
Sisalex 514 barriera vapore	269
Sisalex 871 barriera al Radon	269
Tyvek sottotetto	269
Ampatex DB 90 Freno vapore	269
Ampacoll BK 530	269
Ampacoll AT	269
Ampacoll XT	270
Ampacoll I.N.T	270
Ampacoll Superfix	270
Strisce Tegutape	270
Siga-Rissan nastro adesivo	271
Siga-Sicrall nastro adesivo	271
Siga-Wigluf nastro per l'esterno	271
Siga-Twinet nastro biadesivo per freni vapore	271
Siga-Primur massa adesiva	271
Folag barriera vapore	271
Stamisol DWF sottotetto	272
Stamisol ECO sottotetto	272
Stamisol PACK sottotetto saldabile	272
Stamisol elementi di raccordo per camino	272
Stamisol giunti inchiodatura	272
Stamisol (Vap) SD 70	272
Stamisol Fassade	273
Stamisol elementi di raccordo per tubi	273
Sottotetto Deltafol PVG	273
Sottotetto Deltafox	273

Tegole ZZ

Tegola ZZ Ludovici PADA

			Prezzo			Fr/
		COLORE	DIRETTO FABBRICA	FRANCO CANTIERE	DAL MAGAZZINO	
3040000.211	normale	rosso	2605.00	3890.00	3473.00	1000 pezzi
3040000.213	bordo sinistro	rosso	5000.00	7500.00	6700.00	1000 pezzi
3040000.215	frontone	rosso	16.10	24.00	21.40	1 pezzo
3040000.212	scorrevole	rosso	5000.00	7500.00	6700.00	1000 pezzi
3040000.291	ventilazione	rosso	23.70	35.40	31.60	1 pezzo
.....						
3040000.111	normale	bruno	2643.00	3948.00	3525.00	1000 pezzi
3040000.113	bordo sinistro	bruno	5300.00	7800.00	7000.00	1000 pezzi
3040000.115	frontone	bruno	17.00	25.40	22.70	1 pezzo
3040000.112	scorrevole	bruno	5200.00	7800.00	7000.00	1000 pezzi
3040000.191	ventilazione	bruno	23.70	35.40	31.60	1 pezzo
.....						
3040000.183	Pult frontone 75°	bruno/rosso	75.00	112.00	100.00	1 pezzo
3040000.517	Pult normale 75°	bruno/rosso	60.30	90.20	80.50	1 pezzo



INFO Colmi consigliati: FI 50 / FI 44

Tegola ZZ Marsigliese CAMPA

			Prezzo			Fr/
		COLORE	DIRETTO FABBRICA	FRANCO CANTIERE	DAL MAGAZZINO	
3040000.231	normale	rosso	2715.00	4054.00	3620.00	1000 pezzi
3040000.233	frontone	rosso	17.20	25.80	23.00	1 pezzo
3040000.232	mezza tegola	rosso	2700.00	4100.00	3700.00	1000 pezzi
.....						
3040000.131	normale	bruno	2802.00	4184.00	3736.00	1000 pezzi
3040000.133	frontone	bruno	18.30	27.30	24.40	1 pezzo
3040000.132	mezza tegola	bruno	2650.00	4100.00	3700.00	1000 pezzi



INFO Colmi consigliati: FI 45 / FA-FI 43

Tegola ZZ Fila diritta FAMA

			Prezzo			Fr/
		COLORE	DIRETTO FABBRICA	FRANCO CANTIERE	DAL MAGAZZINO	
3040000.221.FAMA	normale	rosso	2613.00	3902.00	3484.00	1000 pezzi
3040000.222.FAMA	frontone	rosso	16.10	24.00	21.40	1 pezzo
.....						
3040000.121.FAMA	normale	bruno	2690.00	4017.00	3587.00	1000 pezzi
3040000.122.FAMA	frontone	bruno	17.00	25.30	22.60	1 pezzo



INFO Colmi consigliati: FI 44 / FI 50

Tegola ZZ Cuore NEVA

			Prezzo			Fr/
		COLORE	DIRETTO FABBRICA	FRANCO CANTIERE	DAL MAGAZZINO	
3040000.241	normale	rosso	2706.00	4041.00	3608.00	1000 pezzi
3040000.242	mezza tegola	rosso	2700.00	4100.00	3700.00	1000 pezzi
3040000.243	frontone	rosso	16.40	24.50	21.90	1 pezzo
.....						
3040000.141	normale	bruno	2773.00	4141.00	3697.00	1000 pezzi
3040000.142	mezza tegola	bruno	2800.00	4000.00	3550.00	1000 pezzi
3040000.143	frontone	bruno	17.30	25.90	23.10	1 pezzo



INFO Colmi consigliati: FI 44 / FA-FI 43

Prezzi esclusi d'iva, vedi condizioni generali

6500 Bellinzona
Tel 091 820 23 23

6616 Losone
Tel 091 751 99 41

6710 Biasca
Tel 091 873 01 30

6572 Quartino
Tel 091 858 22 37

www.reguscireco.ch
info@reguscireco.ch

01 12 2016

243

Coppo di colmo ZZ

	TIPO	COLORE	Fr/pezzo		DAL MAGAZZINO
			DIRETTO FABBRICA	FRANCO CANTIERE	
3040000.421	FI 50	rosso	13.60	20.30	18.10
3040000.411	FI 50	bruno	14.10	21.10	18.80
3040000.511	FI 50 iniziale becco corto	rosso/bruno	23.80	35.50	31.70
3040000.512	FI 50 finale becco corto	rosso/bruno	23.80	35.50	31.70
3040000.513	FI 50 iniziale per cantonale	rosso/bruno	30.40	45.40	40.50
3040000.515	FI 50 iniziale per frontone	rosso/bruno	42.90	64.10	57.20
3040000.516	FI 50 finale per frontone	rosso/bruno	42.90	64.10	57.20
.....					
3040000.425	FI 45	rosso	11.90	17.70	15.80
3040000.525	FI 45	bruno	12.40	18.50	16.50
3040000.426	FI 45 iniziale becco corto	rosso/bruno	23.30	34.80	31.10
3040000.427	FI 45 finale becco corto	rosso/bruno	23.30	34.80	31.10
3040000.428	FI 45 iniziale per frontone	rosso/bruno	42.20	63.10	56.30
3040000.429	FI 45 finale per frontone	rosso/bruno	42.20	62.90	56.20
.....					
3040000.423	FA-FI 43	rosso	14.30	21.30	19.00
3040000.413	FA-FI 43	bruno	14.60	21.70	19.40
3040000.413.1	FA-FI 43 iniziale becco corto	rosso/bruno	23.50	35.20	31.40
3040000.413.11	FA-FI 43 finale becco corto	rosso/bruno	23.50	35.10	31.30
3040000.413.12	FA-FI 43 iniziale per frontone	rosso/bruno	42.50	63.40	56.60
3040000.413.2	FA-FI 43 finale per frontone	rosso/bruno	42.40	63.40	56.60



Tegola Braas Frankfurter lisce

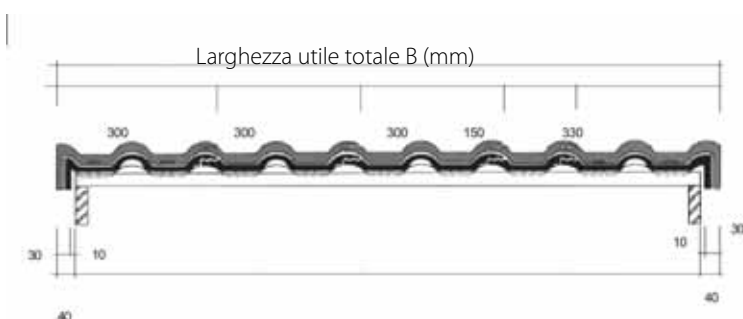

Larghezza di costruzione = larghezza utile B - 80 mm

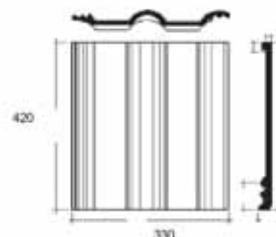

Colore: Rosso classico, rosso tegola, bruno scuro, bruno medio, granit, grigio chiaro

		Fr/1000 pezzi				
		pezzi / m ²	kg / pezzo	DIRETTO FABBRICA	FRANCO CANTIERE	DAL MAGAZZINO
3040004.11	normale	10	4.5	3447.00	3562.00	3180.00
3040004.12	mezza		2.2	2708.00	3943.00	3520.00
INFO	Colore in deposito: Granit					

Coppone di colmo e cantonale

	Fr/pezzo				
	pezzi / m	kg / pezzo	DIRETTO FABBRICA	FRANCO CANTIERE	DAL MAGAZZINO
3040004.17	2.5	4.4	10.50	15.40	13.70



Coppone di colmo iniziale e finale

	Fr/pezzo			
	kg / pezzo	DIRETTO FABBRICA	FRANCO CANTIERE	DAL MAGAZZINO
3040004.18	3.7	19.10	27.80	24.80



Cappuccio d'incrocio

	Fr/pezzo			
	kg / pezzo	DIRETTO FABBRICA	FRANCO CANTIERE	DAL MAGAZZINO
3040004.21.1	4.9	76.80	111.80	99.80



Coppone iniziale di cantonale

	Fr/pezzo			
	kg / pezzo	DIRETTO FABBRICA	FRANCO CANTIERE	DAL MAGAZZINO
3040004.21	5.4	46.40	67.40	60.40



Prezzi esclusi d'iva, vedi condizioni generali

6500 Bellinzona
Tel 091 820 23 23

6616 Losone
Tel 091 751 99 41

6710 Biasca
Tel 091 873 01 30

6572 Quartino
Tel 091 858 22 37

www.reguscireco.ch
info@reguscireco.ch

01 12 2016

245

Tegola di bordo a chiusura

		Fr/pezzo				
	pezzi / m	kg / pezzo	DIRETTO FABBRICA	FRANCO CANTIERE	DAL MAGAZZINO	
3040004.23	destra o sinistra	3	6.8	12.80	18.60	16.60

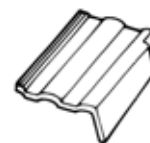

Tegola colmo per tetti a 1 falda

		Fr/pezzo				
		kg / pezzo	DIRETTO FABBRICA	FRANCO CANTIERE	DAL MAGAZZINO	
3040004.24		7.1	27.80	40.50	36.10	



Tegola per 1 falda mezza

		Fr/pezzo				
		kg / pezzo	DIRETTO FABBRICA	FRANCO CANTIERE	DAL MAGAZZINO	
3040004.25		3.9	27.20	39.60	35.30	



Tegola di bordo a chiusura per tetti

		Fr/pezzo				
		kg / pezzo	DIRETTO FABBRICA	FRANCO CANTIERE	DAL MAGAZZINO	
3040004.27		9.6	35.80	52.10	46.50	



Tegola d'areazione

		Fr/pezzo				
		kg / pezzo	DIRETTO FABBRICA	FRANCO CANTIERE	DAL MAGAZZINO	
3040004.32		5.8	24.40	35.60	31.70	



Tegola Braas Frankfurter sabbiata

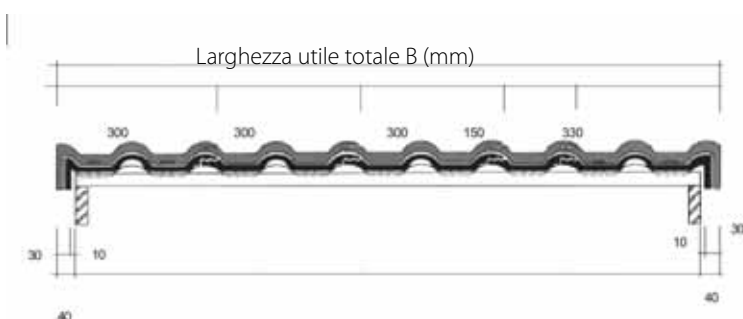

Larghezza di costruzione = larghezza utile B - 80 mm

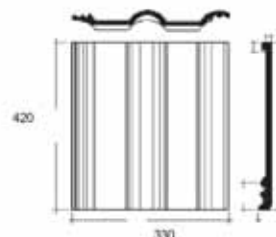

Colore: Rosso classico, rosso tegola, bruno scuro, bruno medio, granit, grigio chiaro

		Fr/1000 pezzi				
		pezzi / m ²	kg / pezzo	DIRETTO FABBRICA	FRANCO CANTIERE	DAL MAGAZZINO
3040004.13	normale	10	4.5	2208.00	3215.00	2870.00
3040004.14	mezza		2.2	2552.00	3717.00	3318.00
INFO	Colore in deposito: Granit					

Coppone di colmo e cantonale sabbiato

	Fr/pezzo				
	pezzi / m	kg / pezzo	DIRETTO FABBRICA	FRANCO CANTIERE	DAL MAGAZZINO
3040004.170	2.5	4.4	10.20	14.80	13.20



Coppone iniziale e finale sabbiato

	Fr/pezzo			
	kg / pezzo	DIRETTO FABBRICA	FRANCO CANTIERE	DAL MAGAZZINO
3040004.180	3.7	17.90	26.00	23.20



Cappuccio d'incrocio sabbiato

	Fr/pezzo			
	kg / pezzo	DIRETTO FABBRICA	FRANCO CANTIERE	DAL MAGAZZINO
3040004.210.1	4.9	74.10	107.90	96.30



Coppone iniziale di cantonale sabbiato

	Fr/pezzo			
	kg / pezzo	DIRETTO FABBRICA	FRANCO CANTIERE	DAL MAGAZZINO
3040004.210	5.4	45.00	65.50	58.40



Prezzi esclusi d'iva, vedi condizioni generali

6500 Bellinzona
Tel 091 820 23 23

6616 Losone
Tel 091 751 99 41

6710 Biasca
Tel 091 873 01 30

6572 Quartino
Tel 091 858 22 37

www.reguscireco.ch
info@reguscireco.ch

01 12 2016

247

Tegola di bordo a chiusura sabbaiato

		Fr/pezzo				
		pezzi / m	kg / pezzo	DIRETTO FABBRICA	FRANCO CANTIERE	DAL MAGAZZINO
3040004.230	destra o sinistra	3	6.8	11.80	17.20	15.30



Tegola colmo per tetti a 1 falda sabbaiata

		Fr/pezzo				
		kg / pezzo	DIRETTO FABBRICA	FRANCO CANTIERE	DAL MAGAZZINO	
3040004.240		5.8	27.00	37.20	33.20	



Tegola per 1 falda mezza sabbaiata

		Fr/pezzo				
		kg / pezzo	DIRETTO FABBRICA	FRANCO CANTIERE	DAL MAGAZZINO	
3040004.250		3.9	26.50	36.40	32.50	



Tegola di bordo a chiusura per tetti sabbaiata

		Fr/pezzo				
		kg / pezzo	DIRETTO FABBRICA	FRANCO CANTIERE	DAL MAGAZZINO	
3040004.270		9.6	34.80	47.80	42.70	



Tegola d'areazione sabbaiata

		Fr/pezzo				
		kg / pezzo	DIRETTO FABBRICA	FRANCO CANTIERE	DAL MAGAZZINO	
3040004.320		5.8	22.40	32.80	29.20	



Tegole Wierer

Tegola Wierer Doppia Romana

		Fr/1000 pezzi		
		DIRETTO FABBRICA	FRANCO CANTIERE	DAL MAGAZZINO
3040007.11	Superficie granulata: grigio ardesia	1765.00	2520.00	2250.00
3040007.11.1	Superficie patinata: testa di moro, antracite	1535.00	2184.00	1950.00

INFO Colore in deposito: grigio ardesia antracite

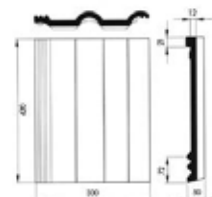

Tegola Wierer Coppo di Francia

		Fr/1000 pezzi		
			FRANCO CANTIERE	DAL MAGAZZINO
3040007.12.1			2140.00	1910.00

Superficie patinata: striato antik, striato rosso, granito, argilla, testa di moro.

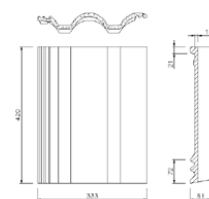

Tegola Wierer Coppo di Grecia

		Fr/1000 pezzi		
			FRANCO CANTIERE	DAL MAGAZZINO
3040007.12.2			2140.00	1910.00

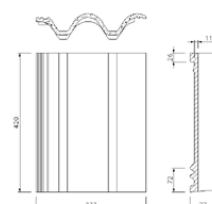

Elementi complementari

Mezza tegola di bordo

		Fr/1000 pezzi		
			FRANCO CANTIERE	DAL MAGAZZINO
3040007.12			5535.00	4940.00



Copponi di colmo

		Fr/pezzo		
			FRANCO CANTIERE	DAL MAGAZZINO
3040007.13			7.70	6.85



Copponi di colmo finale

		Fr/pezzo		
			FRANCO CANTIERE	DAL MAGAZZINO
3040007.14			14.50	12.90



Copponi di colmo Trevie

		Fr/pezzo		
		INFO	FRANCO CANTIERE	DAL MAGAZZINO
3040007.15			43.70	39.00



Copponi di colmo iniziale/finale

		Fr/pezzo		
		INFO	FRANCO CANTIERE	DAL MAGAZZINO
3040007.17			32.10	28.60



Tegola di testata

		Fr/pezzo		
		INFO	FRANCO CANTIERE	DAL MAGAZZINO
3040007.19	Pult	destra - sinistra	26.60	23.70



Tegola laterale controvento Ronde

		Fr/pezzo		
		INFO	FRANCO CANTIERE	DAL MAGAZZINO
3040007.20.1	per coppo di Francia e Grecia	destra - sinistra	14.00	12.50



Tegola laterale controvento di testata

		Fr/pezzo		
		INFO	FRANCO CANTIERE	DAL MAGAZZINO
3040007.19.1	Pult	destra - sinistra	43.70	39.00



Tegola laterale controvento

		Fr/pezzo		
		INFO	FRANCO CANTIERE	DAL MAGAZZINO
3040007.20		destra - sinistra	14.00	12.50



Tegola per areazione

		Fr/pezzo		
		INFO	FRANCO CANTIERE	DAL MAGAZZINO
3040007.22			26.10	23.30



Tegola paraneve

Fr/pezzo

3040007.18

FRANCO
CANTIERE

FRANCO
CANTIERE

**DAL
MAGAZZINO**

12.10

10.80



Tegola per sfiatatoio

Fr/pezzo

3040007.21

FRANCO
CANTIERE

FRANCO
CANTIERE

**DAL
MAGAZZINO**

26.10

23.30



Tegola Portoghese San Marco Catanzi

Tegola Portoghese San Marco

		Fr/1000 pezzi	
	COLORE	FRANCO CANTIERE	DAL MAGAZZINO
3040011.11	antichizzato	2007.00	1792.00
3040011.12	rosso	1742.00	1555.00



Coppo Veneto

		Fr/1000 pezzi	
	COLORE	FRANCO CANTIERE	DAL MAGAZZINO
3040120.11	visconteo/classico	850.00	765.00
3040120	rosso	695.00	625.00



Heidelberg

Eternit - Ardesia per tetto linea "standard"

Ardesia

Lastra in fibra di cemento Eternit di alta qualità, per la copertura di tetti con le più alte esigenze. Adatte per coperture con le temperature più basse, per altezze fino a 1200 m/sm

Colore in deposito: Vulcanit N 6510 grigio ardesia



Copertura doppia tipo XM "standard"

				Fr/100 pezzi			
N.	DIMENSIONE cm	pezzi / m ²	kg / 100 pezzi	DIRETTO FABBRICA	FRANCO CANTIERE	DAL MAGAZZINO	
3040250.11	N6510	60 x 40	10.3	231	468.70	585.20	520.80
3040250.12	N6510	40 x 40	17.5	144	318.70	397.90	354.10

Angoli smussati, sormonta 12 cm, una sola lastra per due applicazioni: per semplice rotazione della lastra si ottiene la posa ad angolo smussato o non. Posa unicamente con gancio, senza inchiodatura, (compreso nel prezzo).

INFO	Pendenza minima:	- 18 - 30° per dim. 60 x 40 cm
		- 15 - 30° per dim. 40 x 40 cm
	Percentuale:	- 32.5 - 57.7 % per dim. 60 x 40 cm
		- 26.8 - 57.7 % per dim. 40 x 40 cm

Colmi tipo straccordo forati "standard"

				Fr/100 pezzi		
	DIMENSIONE cm	DIRETTO FABBRICA	FRANCO CANTIERE	DAL MAGAZZINO		
3040250.14	40 x 30/28	292.50	365.20	325.00		

INFO non smussati sinistri e destri.
sormonta 6 cm.

Ardesia iniziale, non smussata, non forata "standard" / 100 pezzi

				Fr/100 pezzi		
	DIMENSIONE cm	DIRETTO FABBRICA	FRANCO CANTIERE	DAL MAGAZZINO		
3040250.13	20 x 40	249.80	311.90	277.60		
3040250.13.1	36 x 40	339.40	423.70	377.10		

Colmi normali "standard"

				Fr/pezzo		
	DIMENSIONE cm	DIRETTO FABBRICA	FRANCO CANTIERE	DAL MAGAZZINO		
3040250.18	45 x 20	16.50	20.60	18.30		

Colmi iniziali "standard"

				Fr/pezzo		
	DIMENSIONE cm	DIRETTO FABBRICA	FRANCO CANTIERE	DAL MAGAZZINO		
3040250.19	45 x 20	36.70	45.80	40.80		

INFO Per coperture sopra i 1200 m/sm richiedere offerta per ardesia linea "Gottardo"

Colmi finali "standard"

	DIMENSIONE cm	Fr/pezzo			DAL MAGAZZINO
		DIRETTO FABBRICA	FRANCO CANTIERE		
3040250.20	36 x 20	36.70	45.80		40.80

Uncini

	DIMENSIONE mm	pezzi / scatola	Fr/pacco			DAL MAGAZZINO
			DIRETTO FABBRICA	FRANCO CANTIERE		
3040265.11	3.5 x 110 x 30	330	38.20	42.80		38.20
3040265.12	3.5 x 120 x 30	330	38.20	42.80		38.20
3040265.13	3.5 x 130 x 30	330	38.20	42.80		38.20
3040265.14	4.0 x 110 x 30	276	38.20	42.80		38.20
3040265.15	4.0 x 120 x 30	276	30.50	34.20		30.50
3040265.17	4.0 x 130 x 305	276	38.20	42.80		38.20

Chiodi per ardesia zincati

	DIAMETRO mm	LUNGH. mm	Fr/kg			DAL MAGAZZINO
			kg (pezzi) pacco	FRANCO CANTIERE		
3040265.103	2.5	35	2 (1280)	19.10		17.00

Strisce lamiera zincata per straccordo

	PENDENZA gradi	DIMENSIONE cm	Fr/pezzo			DAL MAGAZZINO
			DIRETTO FABBRICA	FRANCO CANTIERE		
3040265.110	90	25 x 5 x 5	1.50	1.70		1.50

Ganci paraneve per ardesia in PVC

	Fr/pezzo			DAL MAGAZZINO
	DIRETTO FABBRICA	FRANCO CANTIERE		
3040354.101	0.50	0.60		0.50

Colore: neri o bruni

INFO Per coperture sopra i 1200 m/sm richiedere offerta per ardesia linea "Gottardo"

Ondapress, grandi onde, colore grigio

Lastre ondulate pressate per coperture.
Tipo 0, angoli non smussati

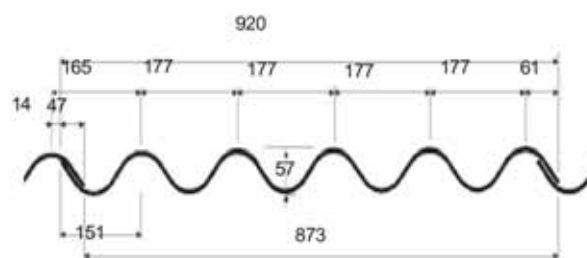

	LARGH. UTILE mm	SPESS. mm	LARGH. cm	LUNGH. cm	COLORE	Fr/pezzo			DAL MAGAZZINO
						PESO Kg/Pz.	DIRETTO FABBRICA	FRANCO CANTIERE	
3040271.11	873	6	92	250	grigio	35.0	52.40	65.20	58.20
3040271.12	873	6	92	200	grigio	28.0	42.00	52.30	46.70
3040271.10	873	6	92	150	grigio	21.0	31.40	39.10	34.90
3040271.13	873	6	92	125	grigio	17.5	26.20	32.60	29.10
3040271.14	873	6	92	100	grigio	14.0	20.80	25.90	23.10

Pezzi speciali

Raccordo di gronda OA 11

N.		kg / pezzo	Fr/pezzo		DAL MAGAZZINO
			DIRETTO FABBRICA	FRANCO CANTIERE	
3040271.530	10772	4.9	26.40	32.90	29.30

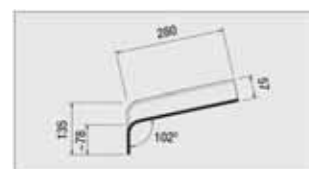

Raccordo di gronda OA 11 R

N.		kg / pezzo	Fr/pezzo		DAL MAGAZZINO
			DIRETTO FABBRICA	FRANCO CANTIERE	
dadefinire1	10782	4.1	42.00	52.20	46.60

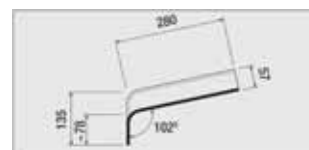

Colmo a 1 falda destro/sinistro OA 22

N.		kg / pezzo	Fr/pezzo		DAL MAGAZZINO
			DIRETTO FABBRICA	FRANCO CANTIERE	
3040271.510	19052	9.3	41.40	51.50	46.00

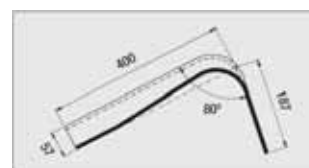

Prezzi esclusi d'iva, vedi condizioni generali

6500 Bellinzona
Tel 091 820 23 23

6616 Losone
Tel 091 751 99 41

6710 Biasca
Tel 091 873 01 30

6572 Quartino
Tel 091 858 22 37

www.reguscireco.ch
info@reguscireco.ch

01 12 2016

255

Colmo di chiusura sinistro/destro

		Fr/pezzo				DAL MAGAZZINO
TIPO		kg / pezzo	DIRETTO FABBRICA	FRANCO CANTIERE		
3040271.560	OA 22 L-R	3.9	48.40	60.80	54.20	
3040271.561	OA 25 L-R	8.4	81.10	100.80	90.00	



Raccordo Pult OA 23

		Fr/pezzo				DAL MAGAZZINO
N.		kg / pezzo	DIRETTO FABBRICA	FRANCO CANTIERE		
3040271.520	19082	5.6	56.90	70.80	63.20	

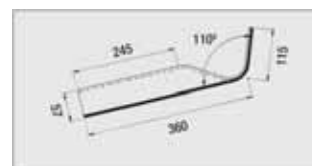

Colmo d'aerazione completo OA 36

		Fr/pezzo				DAL MAGAZZINO
		kg / pezzo	DIRETTO FABBRICA	FRANCO CANTIERE		
3040271.501		11.8	71.15	88.50	79.00	



Raccordo al colmo OA 36

		Fr/pezzo				DAL MAGAZZINO
		kg / pezzo	DIRETTO FABBRICA	FRANCO CANTIERE		
3040271.502		4.3	20.60	25.70	22.90	

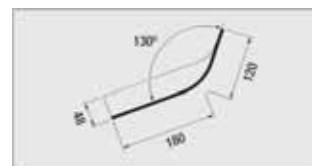

Calotta di copertura OA 36H

		Fr/pezzo				DAL MAGAZZINO
		kg / pezzo	DIRETTO FABBRICA	FRANCO CANTIERE		
3040271.503		3.2	26.60	33.10	29.60	



Fissaggio acciaio a molla per OA 36

		Fr/pezzo				DAL MAGAZZINO
N.			DIRETTO FABBRICA	FRANCO CANTIERE		
3040271.504.1	8007020		1.90	2.25	2.00	

INFO vite: 6.3 x 152 mm



Chiusura per colmo d'aerazione OA 36 0

Fr/pezzo

	kg / pezzo	DIRETTO FABBRICA	FRANCO CANTIERE	DAL MAGAZZINO
3040271.504	0.9	52.00	64.70	57.80

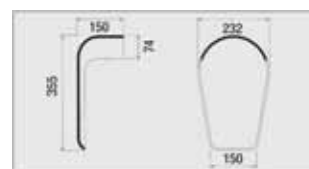

Raccordo laterale di chiusura delle falde OA 41

Fr/pezzo

	DIMENSIONE cm	kg / pezzo	DIRETTO FABBRICA	FRANCO CANTIERE	DAL MAGAZZINO
3040271.550	destra / sinistra	280	16.9	106.70	132.70
3040271.551	destra / sinistra	250	13.8	95.60	119.00
3040271.552	destra / sinistra	200	12.3	77.60	96.50
3040271.553	destra / sinistra	150	8.6	61.80	76.90
3040271.554	destra / sinistra	125	7.2	55.70	69.30
3040271.555	destra / sinistra	100	5.7	47.20	58.70

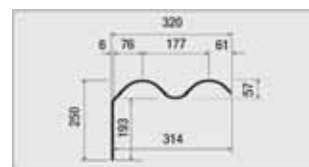

Ondapress, grandi onde, colore bruno/nero

Lastre ondulate pressate per coperture.
Tipo 0, angoli non smussati

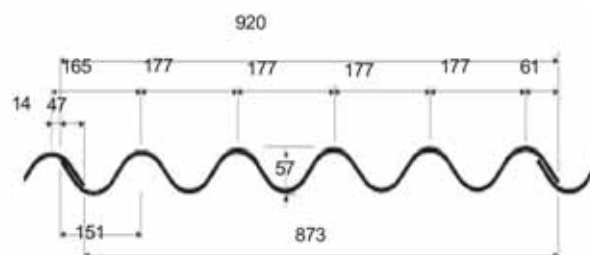

		Fr/pezzo								
		SPESS.	LUNGH.	COLORE	PESO	DIRETTO	FRANCO	DAL		
		mm	cm		Kg/Pz.	FABBRICA	CANTIERE	MAGAZZINO		
3040271.15		873	6	92	250	bruno	35.0	62.10	77.30	69.00
3040271.16		873	6	92	200	bruno	28.0	49.40	61.50	54.90
3040271.19		873	6	92	150	bruno	21.0	37.20	46.30	41.30
3040271.17		873	6	92	125	bruno	17.5	31.00	38.70	34.50
3040271.18		873	6	92	100	bruno	14.0	24.80	31.00	27.60

Pezzi speciali

Raccordo di gronda OA 11		Fr/pezzo			
N.		kg / pezzo	DIRETTO FABBRICA	FRANCO CANTIERE	DAL MAGAZZINO
3040271.630	10772	4.9	26.40	32.90	29.30

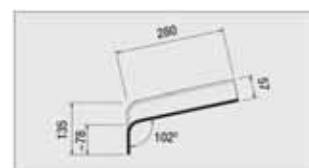

Raccordo di gronda OA 11 R		Fr/pezzo			
N.		kg / pezzo	DIRETTO FABBRICA	FRANCO CANTIERE	DAL MAGAZZINO
dadefinire2	10782	4.1	42.00	52.30	46.70

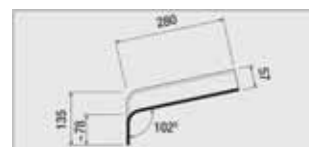

Colmo a 1 falda destro/sinistro OA 22		Fr/pezzo			
N.		kg / pezzo	DIRETTO FABBRICA	FRANCO CANTIERE	DAL MAGAZZINO
3040271.610	19052	9.3	41.40	51.50	46.00

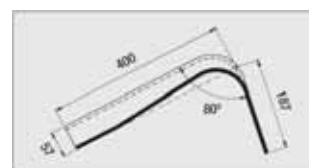

Prezzi esclusi d'iva, vedi condizioni generali

6500 Bellinzona
Tel 091 820 23 23

6616 Losone
Tel 091 751 99 41

6710 Biasca
Tel 091 873 01 30

6572 Quartino
Tel 091 858 22 37

www.reguscireco.ch
info@reguscireco.ch

01 12 2016

258

Colmo di chiusura sinistro/destro

		Fr/pezzo				DAL MAGAZZINO
TIPO		kg / pezzo	DIRETTO FABBRICA	FRANCO CANTIERE		
3040271.660	OA 22 L-R	3.9	48.40	60.80	54.20	
3040271.661	OA 25 L-R	8.4	81.10	100.80	90.00	



Chiusura Pult OA 23

		Fr/pezzo				DAL MAGAZZINO
N.		kg / pezzo	DIRETTO FABBRICA	FRANCO CANTIERE		
3040271.620	19082	5.6	56.90	63.80	56.90	

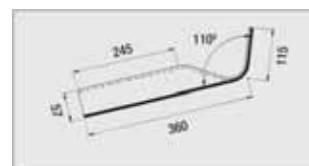

Colmo d'aerazione completo OA 36

		Fr/pezzo				DAL MAGAZZINO
		kg / pezzo	DIRETTO FABBRICA	FRANCO CANTIERE		
3040271.601		11.8	71.15	88.50	79.00	



Raccordo al colmo OA 36

		Fr/pezzo				DAL MAGAZZINO
		kg / pezzo	DIRETTO FABBRICA	FRANCO CANTIERE		
3040271.602		4.3	20.60	25.70	22.90	

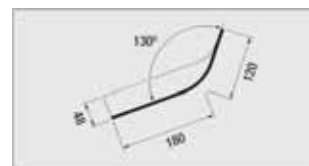

Calotta di copertura OA 36H

		Fr/pezzo				DAL MAGAZZINO
		kg / pezzo	DIRETTO FABBRICA	FRANCO CANTIERE		
3040271.603		3.2	26.60	33.10	29.60	

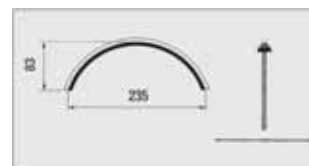

Fissaggio acciaio a molla per OA 36

		Fr/pezzo				DAL MAGAZZINO
N.			DIRETTO FABBRICA	FRANCO CANTIERE		
3040271.504.1	8007020		1.90	2.25	2.00	

INFO vite: 6.3 x 152 mm



Chiusura per colmo d'aerazione OA 36 0

Fr/pezzo

	kg / pezzo	DIRETTO FABBRICA	FRANCO CANTIERE	DAL MAGAZZINO
3040271.604	0.9	52.00	64.70	57.80

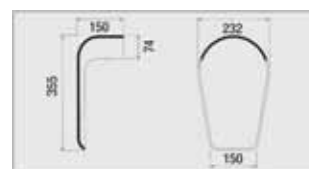

Raccordo laterale di chiusura delle falde OA 41

Fr/pezzo

	DIMENSIONE cm	kg / pezzo	DIRETTO FABBRICA	FRANCO CANTIERE	DAL MAGAZZINO
3040271.650	destra / sinistra	280	16.9	106.70	118.50
3040271.651	destra / sinistra	250	13.8	95.60	106.20
3040271.652	destra / sinistra	200	12.3	77.60	86.20
3040271.653	destra / sinistra	150	8.6	61.80	68.60
3040271.654	destra / sinistra	125	7.2	55.70	61.90
3040271.655	destra / sinistra	100	5.7	47.20	52.30

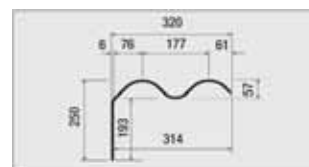

Eternit

Eternit Meteo

	SPESS. mm	DIMENSIONE cm	m ² / confezione	kg / m ²	Fr/m ²	
					FRANCO CANTIERE	DAL MAGAZZINO
3040331.100	5/6	205 x 62.5	1.58	8.5	14.70	13.10
3040331.102	5/6	223 x 62.5	1.39	8.5	14.70	13.10
3040331.101	5/6	254 x 62.5	1.28	8.5	14.70	13.10



Lastra sottotetto aperta alla diffusione del vapore.

Paraneve per eternit G.O

	Fr/pezzo	
	FRANCO CANTIERE	DAL MAGAZZINO
3040354.110	3.50	3.10



Ganci filettati

	DIMENSIONE mm	Fr/100 pezzi	
		FRANCO CANTIERE	DAL MAGAZZINO
3040450.21	150	40.40	36.00
3040450.22	200	42.60	38.00
3040450.23	250	54.40	48.50
3040450.24	300	57.70	51.50
3040450.25	350	67.80	60.50



Lastre ondulate Fibrocemento

Lastre Fibrocemento

N.	INFO	LARGH. cm	LUNGH. cm	COLORE	Fr/pezzo		DAL MAGAZZINO
					FRANCO CANTIERE		
3040350.10	177/51		92	305	grigio	59.30	52.90
3040350.11	177/51		92	250	grigio	48.60	43.40
3040350.12	177/51		92	200	grigio	38.90	34.70
3040350.13	177/51		92	152	grigio	29.60	26.40
3040350.14	177/51		92	125	grigio	24.40	21.80
.....							
3040350.14.9	177/51		92	305	bruno	76.50	68.30
3040350.15	177/51		92	250	bruno	62.80	56.00
3040350.16	177/51		92	200	bruno	50.20	44.80
3040350.18	177/51		92	150	bruno	38.10	34.00
3040350.19	177/51		92	125	bruno	31.40	28.00



Colmo Fibrocemento per due falde

	COLORE	Fr/pezzo	
		FRANCO CANTIERE	DAL MAGAZZINO
3040350.50	bruno	60.70	54.00
3040350.500	grigio	40.40	36.00

Chiusura per colmo Fibrocemento

	COLORE	Fr/pezzo	
		FRANCO CANTIERE	DAL MAGAZZINO
3040350.60	bruno	23.30	20.80

Paraneve per eternit G.O

	Fr/pezzo	
	FRANCO CANTIERE	DAL MAGAZZINO
3040354.110	3.50	3.10



Vetroplast

Filon lastre ondulate neutre

	PROFILO	DIMENSIONE cm	kg / m ²	Fr/pezzo	
				FRANCO CANTIERE	DAL MAGAZZINO
3040392.11	L177/51	250 x 92	2.1	42.60	38.00
3040392.12	L177/51	200 x 92	2.1	33.60	30.00
3040392.13	L177/51	150 x 92	2.1	25.80	23.00
3040392.14	L177/51	100 x 92	2.1	16.80	15.00

Vetroplast ondulato neutro in rotoli

	PROFILO	ALTEZZA cm	kg / m ²	Fr/m ²	
				FRANCO CANTIERE	DAL MAGAZZINO
3040392.23	L76/18	100	1.4	10.10	9.00
3040392.24	L76/18	150	1.4	10.10	9.00
3040392.25	L76/18	200	1.4	10.10	9.00
3040392.26	L76/18	250	1.4	10.10	9.00
3040392.27	L76/18	300	1.4	10.00	9.00

Tasselli per supporti per onde

	N.	Fr/pezzo	
		FRANCO CANTIERE	DAL MAGAZZINO
3040450.16		1.05	0.95
	3040450.17	569.802	0.70



Lamiere zincate

Lamiera ondulata zincata

	PROFILO	LARGH. cm	LUNGH. cm	Fr/pezzo	
				FRANCO CANTIERE	DAL MAGAZZINO
3040400.11	76/20	90	200	39.10	34.90
3040400.12	76/20	90	250	49.30	44.00
3040400.13	76/20	90	300	58.80	52.50

Colmi lamiera zincata

	Fr/pezzo	
	FRANCO CANTIERE	DAL MAGAZZINO
3040400.31	39.20	35.00

INFO Larghezza utile: 1000 mm

Pluwimag

Lamiere tipo Pluwimag colore Rosso/Bruno

	PROFILO	LARGH. cm	LUNGH. cm	Fr/pezzo	
				FRANCO CANTIERE	DAL MAGAZZINO
3040400.21	76/20	90	200	53.80	48.00
3040400.22	76/20	90	250	67.20	60.00
3040400.23	76/20	90	300	80.70	72.00

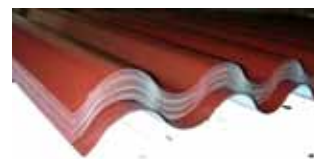

INFO Lamiera zincata ondulata, termolaccata
Larghezza utile 800 mm

Colmi lamiera Pluwimag

	COLORE	Fr/pezzo	
		FRANCO CANTIERE	DAL MAGAZZINO
3040400.32	rosso/bruno	48.20	43.00

Filon Lastre

	PROFILO	DIMENSIONE cm		Fr/pezzo	
				FRANCO CANTIERE	DAL MAGAZZINO
3040392.11	L177/51	250 x 92	2.1	42.60	38.00
3040392.12	L177/51	200 x 92	2.1	33.60	30.00
3040392.13	L177/51	150 x 92	2.1	25.80	23.00



Lastre ondulate in resina poliestere rinforzata con fibre di vetro più fili di nylon. Colore neutro

Tegola Canadese Versite

	m ² / pacco	Fr/m ²	
		FRANCO CANTIERE	DAL MAGAZZINO
3040370.11	3	24.70	22.00

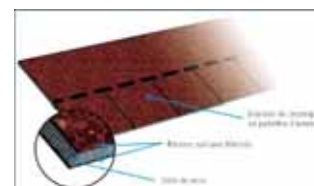

Tegole acriliche

Tegola acrilica per tutti i modelli ZZ

	Fr/pezzo	
	FRANCO CANTIERE	DAL MAGAZZINO
3040000.799	37.80	33.80



Tegola acrilica per modelli Braas e Wierer

	Fr/pezzo	
	FRANCO CANTIERE	DAL MAGAZZINO
3040004.70	25.90	23.10



Paraneve

Gancio paraneve ZZ/Inox

	Fr/pezzo	
	FRANCO CANTIERE	DAL MAGAZZINO
3040000.800	5.80	5.10

Acciaio al cromo.

Paraneve Wilaro verniciato per tegole terra cotta

	TIPO	Fr/pezzo	
		FRANCO CANTIERE	DAL MAGAZZINO
3040354.121	N	1.80	1.55

Paraneve Wilaro verniciato per tegole cemento

	Fr/pezzo	
	FRANCO CANTIERE	DAL MAGAZZINO
3040354.122	1.80	1.55

Fissaggio tegole e colmi

Gancio fermategole di bordo

	Fr/100 pezzi	
	FRANCO CANTIERE	DAL MAGAZZINO
3040000.802	37.00	33.00

per tegole Marsigliesi.

Gancio per colmo (Chiavarda)

			Fr/pezzo	
			FRANCO CANTIERE	DAL MAGAZZINO
3040004.40			1.50	1.30

Ventilazioni

Strisce ventilazione Braas

			Fr/rotolo	
			FRANCO CANTIERE	DAL MAGAZZINO
3040004.38.100	LUNGH. m	10	262.00	233.60

Elemento di aereazione gronda

			Fr/pezzo	
			FRANCO CANTIERE	DAL MAGAZZINO
3040004.41			3.20	2.80

Griglia a pettine.



Griglia di ventilazione gronda

				Fr/pezzo	
				FRANCO CANTIERE	DAL MAGAZZINO
3040004.42	INFO	DIMENSIONE ml	H mm	9.80	8.70
3040004.42.1	KP5100-0200-50 Klöber	5	100	6.50	5.80
	KP5050-0200-50 Klöber	5	50		

Elemento PVC aerofirstelement

			Fr/pezzo	
			FRANCO CANTIERE	DAL MAGAZZINO
3040004.43			0.00	2.00

Sottocoppone Klover Roll-Fix

			Fr/rotolo	
			FRANCO CANTIERE	DAL MAGAZZINO
3040004.44	LUNGH. m	5	93.50	84.00



Sottocoppone Airband

			Fr/rotolo	
			FRANCO CANTIERE	DAL MAGAZZINO
3040004.45	LUNGH. m	10	199.40	178.00

Sisalex 514 barriera vapore

	LARGH. m	LUNGH. m	Fr/m ²	
			FRANCO CANTIERE	DAL MAGAZZINO
3010335.10.110	1.5	50	6.25	5.50

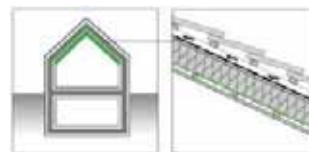

Sisalex 871 barriera al Radon

	LARGH. m	LUNGH. m	Fr/m ²	
			FRANCO CANTIERE	DAL MAGAZZINO
3010335.10.400	2	50	10.45	9.20

Incollaggio con 2 strisce di Ampacoll BK530, 20 mm e fissaggio meccanico sovrapposizioni con Ampacoll XT.



Tyvek sottotetto

	TIPO	LARGH. m	LUNGH. m	m ² / rotolo	Fr/m ²	
					FRANCO CANTIERE	DAL MAGAZZINO
3010335.20.200	X3	1.5	50	75	10.70	9.40
3010335.20.202	X1	1.5	50	75	6.30	5.55



Ampatex DB 90 Freno vapore

	LARGH. m	LUNGH. m	Fr/m ²	
			FRANCO CANTIERE	DAL MAGAZZINO
3010335.30.90	1.5	100	3.30	2.95
3010335.30.91	2.8	50	3.10	2.75



Ampacoll BK 530

	SPESS. mm	LARGH. mm	LUNGH. m	Fr/pezzo	
				FRANCO CANTIERE	DAL MAGAZZINO
3010335.40.109	2	20	25	19.90	17.50
3010335.40.110	1	15	25	38.90	34.25

Nastro biadesivo in gomma butilica.



Ampacoll AT

	LARGH. mm	LUNGH. m	Fr/pezzo	
			FRANCO CANTIERE	DAL MAGAZZINO
3010335.40.111	50	50	56.25	49.50

Nastro ad estremo potere adesivo.



Ampacoll XT

	SPESS. mm	LARGH. mm	LUNGH. m	Fr/pezzo	
				FRANCO CANTIERE	DAL MAGAZZINO
3010335.40.131	0.3	60	25	34.10	30.00

Nastro per l'incollaggio di Tyvek X 1, X 2 e Ampatex SB 130.

Ampacoll I.N.T

	SPESS. mm	LARGH. mm	LUNGH. m	Fr/pezzo	
				FRANCO CANTIERE	DAL MAGAZZINO
3010335.40.132	0.25	60	40	35.40	31.60

Ampacoll Superfix

	ml / cartuccia	Fr/pezzo	
		FRANCO CANTIERE	DAL MAGAZZINO
3010335.40.140	313	17.60	15.50

Colla liquida per la giunzione di sottotetti e freni a vapore.

Strisce Tegutape

	SPESS. mm	LARGH. mm	LUNGH. m	Fr/pezzo	
				FRANCO CANTIERE	DAL MAGAZZINO
3010140.21	1.5	15	30	26.90	24.00
3010140.22	1.5	15	30	61.60	55.00



Siga-Rissan nastro adesivo

	LARGH. mm	LUNGH. m	Fr/rotolo	
			FRANCO CANTIERE	DAL MAGAZZINO
3010338.1	60	25	37.70	33.60

Siga-Sicrall nastro adesivo

	LARGH. mm	LUNGH. m	Fr/rotolo	
			FRANCO CANTIERE	DAL MAGAZZINO
3010338.3	60	40	45.00	40.50

Siga-Wigluv nastro per l'esterno

	LARGH. mm	LUNGH. m	Fr/rotolo	
			FRANCO CANTIERE	DAL MAGAZZINO
3010338.5	60	40	56.58	50.40

Siga-Twinet nastro biadesivo per freni vapore

	LARGH. mm	LUNGH. m	Fr/rotolo	
			FRANCO CANTIERE	DAL MAGAZZINO
3010338.6	20	50	48.80	43.55

Siga-Primur massa adesiva

	ml / confezione	Fr/pezzo	
		FRANCO CANTIERE	DAL MAGAZZINO
3010338.8	310	14.75	13.15

Folag barriera vapore

	SPESS. mm	LARGH. m	LUNGH. m	Fr/pezzo	
				FRANCO CANTIERE	DAL MAGAZZINO
3010344.200	0.2	2	25	95.20	85.00
3010344.201	0.2	2	10	42.00	37.00



Stamisol DWF sottotetto

	LARGH. m	LUNGH. m	Fr/m ²	
			FRANCO CANTIERE	DAL MAGAZZINO
3010362.11	2.5	26	12.15	10.84

Sottotetto flessibile per tetti a falde e per facciate, permeabile al vapore acqueo, rinforzato da un velo non tessuto di poliestere altamente resistente alla rottura.

INFO Messa in opera: incollare le sovrapposizioni, giunti di testa e sopraelevazione con l' Adesivo per Stamisol.



Stamisol ECO sottotetto

	LARGH. m	LUNGH. m	Fr/m ²	
			FRANCO CANTIERE	DAL MAGAZZINO
3010362.11.1	2.5	26	8.05	7.17

Telo per sottotetti permeabile al vapore per tetti a falde con inclinazioni a partire da 15°.



Stamisol PACK sottotetto saldabile

	LARGH. m	LUNGH. m	m ² / rotolo	Fr/m ²	
				FRANCO CANTIERE	DAL MAGAZZINO
3010362.11.2	2.5	25	75	11.90	10.62

Stamisol elementi di raccordo per camino

	DIAMETRO mm	Fr/pezzo	
		FRANCO CANTIERE	DAL MAGAZZINO
3010362.13	senza foro	14.95	13.37
3010362.13.1	<90	12.9	11.5
3010362.13.2	160 a 550	42.40	37.87

Elementi di raccordo in PVC molle per canne di ventilazione per diametro da 90 a 150 mm.

INFO Messa in opera: applicare l' Adesivo per Stamisol sulle due parti, lasciare aereare. In seguito comprimere le due parti insieme.



Stamisol giunti inchiodatura

	DIMENSIONE mm	Fr/rotolo	
		FRANCO CANTIERE	DAL MAGAZZINO
3010362.14.1	50 x 50 x 4	76.40	68.21

Piastrine in PVC molle, autoadesive da un lato.

INFO Messa in opera: da incollare su Stamisol DWF 4250.



Stamisol (Vap) SD 70

	SPESS. mm	LARGH. m	LUNGH. m	Fr/m ²	
				FRANCO CANTIERE	DAL MAGAZZINO
3010362.15	0.5	2	50	4.25	3.78

Barriera vapore in polietilene, di alta qualità.

INFO Equivalenti di diffusione spessore dello strato d'aria SD > 70 m. Difficilmente infiammabile Classe 5.



Stamisol Fassade

	SPESS. mm	LARGH. m	LUNGH. m	Fr/m ²	
				FRANCO CANTIERE	DAL MAGAZZINO
3010362.15.1	0.35	2.5	26	6.90	6.17

Telo per facciate a tenuta stagna al vento, colore nero, spalmatura speciale di acrilato su vello di poliestere.

INFO	Peso:	ca. 220 g/m ²
	Resistenza alla temperatura:	da - 40° a + 80° C continui

Stamisol elementi di raccordo per tubi

	DIMENSIONE mm	Fr/pezzo	
		FRANCO CANTIERE	DAL MAGAZZINO
3010362.17	da 90 fino a 150	15.20	13.55



Sottotetto Deltafol PVG

	LARGH. m	LUNGH. m	m ² / rotolo	Fr/m ²	
				FRANCO CANTIERE	DAL MAGAZZINO
3040005	1.5	50	75	4.85	4.35

Sottotetto impermeabile all'acqua, per tetti in pendenza. Delta-Fol PVG è un non-tessuto di fibre discontinue permeabile al vapore e di uno strato resistente all'abrasione, antisdrucciolevole. Esente da bitume, estremamente facile da posare.

INFO	Permeabilità al vapore:	ca. 40 g/m ² /24 ore
	Resistenza alle temperature:	- 40° + 80°
	Peso:	185 g/m ²



Sottotetto Deltafox

	LARGH. m	LUNGH. m	m ² / rotolo	Fr/m ²	
				FRANCO CANTIERE	DAL MAGAZZINO
3040005.11	1.5	50	75	7.10	6.40

Sottotetto impermeabile all'acqua per tetti in pendenza.

INFO	Permeabilità al vapore:	ca. 1000 g/m ² /24 ore
	Peso:	220 g/m ²



Travetti e listoni	275
Liste spess. leit in Abete	275
Listoni in Abete	275
Listoni piallati in Abete	275
Cantinelle in Abete	275
Lista conica in Abete	275
Travetti in Abete grezzi	275
Travetti in Larice	276
Travatura carpenteria	277
Travi grezze cuore segato	277
Supplementi	277
Travature	278
Travi lamellari BSH	278
Travi massicci KVH a vista	278
Travi massicci KVH industriale	279
Travi doppia lamella DB	279

Liste spess. leit in Abete

	SEZIONE m	LUNGH. m	Fr/m	
			FRANCO CANTIERE	DAL MAGAZZINO
3150010.16.48	18 x 48	4.0	0.80	0.75

Listoni in Abete

	SEZIONE mm	LUNGH. M	Fr/m	
			FRANCO CANTIERE	DAL MAGAZZINO
3150010.23.48	25 x 50	3/4/5	0.64	0.62
3150010.28.48	30 x 50	3/4/5	0.77	0.74
3150010.38.48	40 x 50	3/4/5	1.05	1.01
3150010.38.58	40 x 60	5	1.26	1.22
3150010.48.48	50 x 50	5	1.31	1.27
3150010.48.58	50 x 60	4	1.62	1.57
3150010.58.58	60 x 60	4	1.99	1.93

Listoni piallati in Abete

	SEZIONE mm	LUNGH. m	Fr/m	
			FRANCO CANTIERE	DAL MAGAZZINO
3150020.20.42	20 x 45	5.0	1.25	1.20
3150020.20.60	20 x 60	5.0	1.55	1.50
3150020.30.60	30 x 60	5.0	2.35	2.25
3150020.40.60	40 x 60	5.0	3.00	2.90
3150020.45.45	45 x 45	5.0	2.55	2.45
3150020.50.60	50 x 60	5.0	3.70	3.60
3150020.60.60	60 x 60	5.0	4.20	4.10
3150020.60.80	60 x 80	5.0	5.50	5.35
3150020.60.100	60 x 100	5.0	6.90	6.70

Cantinelle in Abete

	SEZIONE mm	Fr/m	
		FRANCO CANTIERE	DAL MAGAZZINO
3150030	9 x 18	1.15	1.10

Lista conica in Abete

	SEZIONE mm	LUNGH. cm	Fr/m	
			FRANCO CANTIERE	DAL MAGAZZINO
3150040	30/50 x 120	500	3.15	3.05

Travetti in Abete grezzi

	SEZIONE cm	LUNGH. m	Fr/m	
			FRANCO CANTIERE	DAL MAGAZZINO
3150060.8.10	8 x 10	3/4/5	3.20	3.10
3150060.10.12	10 x 12	3/4/5	5.60	5.40
3150060.12.16	12 x 16	5	8.90	8.60

INFO Greggi. Cuore segato, stagionati.

Travetti in Larice

	SEZIONE cm	LUNGH. m	Fr/m	
			FRANCO CANTIERE	DAL MAGAZZINO
3150061.6.8	6 x 8	4/5	2.85	2.75

Travi grezze cuore segato

	TIPO	Fr/m ³	
		FRANCO CANTIERE	DAL MAGAZZINO
3150111.100	Abete	568.00	550.00
3150111.100.1	Larice	1026.00	995.00

Supplementi

		Fr/m ³	
3150109.101	Supplemento per piallatura	60.00	60.00
3150109.103	Supplemento piallatura e smusso	75.00	75.00
3150109.104	Supplemento fuori cuore	60.00	60.00
3150109.105	Supplemento da 6.50 a 9.00 m	40.00	40.00
3150109.106	Supplemento oltre i 9.00 m	150.00	150.00

Travi lamellari BSH

	DIMENSIONE mm	Fr/m ³	
		FRANCO CANTIERE	DAL MAGAZZINO
3150320.S 120.160	120 x 160	880.00	850.00
3150320.S 120.200	120 x 200	880.00	850.00
3150320.S 120.240	120 x 240	880.00	850.00
3150320.S 140.200	140 x 200	880.00	850.00
3150320.S 140.240	140 x 240	880.00	850.00
3150320.S 140.280	140 x 280	880.00	850.00
3150320.S 160.160	160 x 160	880.00	850.00
3150320.S 160.200	160 x 200	880.00	850.00
3150320.S 160.240	160 x 240	880.00	850.00
3150320.S 160.280	160 x 280	880.00	850.00
3150320.S 160.320	160 x 320	880.00	850.00
3150320.S 160.360	160 x 360	880.00	850.00
3150320.S 180.180	180 x 180	880.00	850.00
3150320.S 200.440	200 x 440	880.00	850.00

INFO	Qualità a vista, 4 lati piallati e smussati. Lamelle da 40 mm. Collaggio speciale colla chiara. Lunghezze standard 13,50 m.	Altre sezioni: prezzi e termini di consegna su richiesta.
-------------	--	---

Travi massicci KVH a vista

	DIMENSIONE mm	Fr/m ³	
		FRANCO CANTIERE	DAL MAGAZZINO
3150340.80.100	80 x 100	621.00	602.00
3150340.80.120	80 x 120	621.00	602.00
3150340.80.140	80 x 140	621.00	602.00
3150340.100.100	100 x 100	621.00	602.00
3150340.100.120	100 x 120	621.00	602.00
3150340.100.140	* 100 x 140	621.00	602.00
3150340.100.160	* 100 x 160	621.00	602.00
3150340.100.180	100 x 180	621.00	602.00
3150340.120.120	120 x 120	621.00	602.00
3150340.120.160	120 x 160	621.00	602.00
3150340.120.180	120 x 180	621.00	602.00
3150340.120.200	120 x 200	621.00	602.00
3150341.140.140	140 x 140	630.00	611.00
3150341.140.200	140 x 200	630.00	611.00

INFO	* da 4 m a 7,5 m ogni 50 cm Essiccati al forno - cuore segato. 4 lati piallati e smussati qualità facciavista. giuntati a pettine sulla lunghezza Lunghezza standard 13,00 m.	Altre sezioni: prezzi e termini di consegna su richiesta.
-------------	---	---

Travi massicci KVH industriale

	DIMENSIONE mm	Fr/m ³	
		FRANCO CANTIERE	DAL MAGAZZINO
3150340.60.080 NSI	60 x 80	568.00	550.00
3150340.60.100 NSI	60 x 100	568.00	550.00
3150340.60.120 NSI	60 x 120	568.00	550.00
3150340.60.140 NSI	60 x 140	558.00	541.00
3150340.60.160 NSI	60 x 160	568.00	550.00
3150340.60.180 NSI	60 x 180	568.00	550.00
3150340.60.200 NSI	60 x 200	568.00	550.00

INFO Essiccati al forno - cuore segato.
4 lati piallati e smussati qualità industriale.
giuntati a pettine sulla lunghezza
Lunghezza 5,00 m.

Travi doppia lamella DB

	DIMENSIONE mm	Fr/m ³	
		FRANCO CANTIERE	DAL MAGAZZINO
3150350.S 100.100	100 x 100	880.00	850.00
3150350.S 100.140	100 x 140	880.00	850.00
3150350.S 100.160	100 x 160	880.00	850.00
3150350.S 100.180	100 x 180	880.00	850.00
3150350.S 100.200	100 x 200	880.00	850.00
3150350.S 120.120	120 x 120	880.00	850.00
3150350.S 120.160	120 x 140	880.00	850.00
3150350.S 120.200	120 x 200	880.00	850.00
3150350.S 140.140	140 x 140	880.00	850.00

INFO Qualità a vista, giuntati a pettine.
4 lati piallati e smussati cuore segato
essiccate al forno.
Lunghezze standard 13,50 m.

Altre sezioni:
prezzi e termini di consegna
su richiesta.

Prodotti piallati	281
Tavole Larice piallate	281
Tavole piallate Decking	281
Listoni larice per sottostruttura Decking	281
Frassino Termotrattato	281
Perline	282
Profili perline	282
Perline abete Nordiche BL	283
Perline abete	283
Perline abete, piallate su 3 lati	283
Perline Larice Seca	283
Perline di produzione Nordica tipo BL, finite trattate	284
Perline in abete trattate naturale CRISTAL-UV	284
Perline in abete trattate bianco trasparente POLARIS	284
Perline armatura	284
Sottotetto in legno	285
Sottotetto abete profilo C Leit	285
Sottotetto abete profilo O Leit	285
Sottotetto larice europeo profilo 0 Leit (fino esaur.)	285
Sottotetto larice SECA profilo 0	285
Sottotetto leit Profilo F	285
Pavimenti	286
Pavimento Abete leit	286
Pavimento Abete leit doppiuso	286
Pavimento Larice leit	286
Pavimento Larice leit System	286
Graffe in metallo per leit System per larghezza 137 mm	286
Pavimento System leit dalla fabbrica	286
Frontalini	287
Frontalini Abete piallato Leit	287

Tavole Larice piallate

	DIMENSIONE mm	QUALITÀ	Fr/m ²	
			FRANCO CANTIERE	DAL MAGAZZINO
7080330.28*	28 x 140	A/B	45.85	44.45
7080330.32	34 x 140	A/B	54.10	52.45
7080330.45	42 x 140	A/B	68.25	66.20

4 lati piallati e spigolati.

INFO Lunghezza disponibile : 4.0 m

Tavole piallate Decking

	TIPO	DIMENSIONE mm	Fr/m ²	
			FRANCO CANTIERE	DAL MAGAZZINO
7080330.21.115	Larice	21 x 115 x 4000	60.00	58.00
7080330.21.115.1	Larice	21 x 115 x 5100	55.70	54.00

Un lato piallato, un lato zigrinato anti scivolo.

Listoni larice per sottostruttura Decking

	DIMENSIONE mm	Fr/m	
		FRANCO CANTIERE	DAL MAGAZZINO
7080330.43.54	43 x 54	4.50	4.20

4 lati piallati e spigolati.

Frassino Termotrattato

	DIMENSIONE mm	Fr/m ²	
		FRANCO CANTIERE	DAL MAGAZZINO
7080330.21.115.2	21 x 115	101.00	97.50

Un lato piallato, un lato zigrinato anti scivolo - diverse lunghezze.

Profili perline

VHS - Profili

Rundprofil 13 x 115 mm	Nr. 26	
Rundprofil 15 x 112 mm	Nr. 26	
Steilfas 15 x 112 mm	Nr. 12	
Steilfas 15 x 136 mm	Nr. 12	
Steilfas 18 x 136 mm	Nr. 12	
Normalfas 13 x 90 mm	Nr. 11	
Normalfas 18 x 136 mm	Nr. 11	
Breitfalz Nr. 6 (Föhre) 13 x 90 mm	Nr. 22	
Breitfalz Nr. 60 13 x 90 / 115 mm	Nr. 21	
Breitfalz Nr. 80 15 x 112 mm	Nr. 21	
Breitfalz Nr. 100 15 x 136 mm	Nr. 21	
Breitfalz Nr. 100 18 x 112 / 136 MM	Nr. 21	
Breitfalz Nr. 100 20 X 112 MM	Nr. 21	

Perline abete Nordiche BL

	DIMENSIONE mm	QUALITÀ	PROFILO	pezzi / pacco	Fr/m ²	
					FRANCO CANTIERE	DAL MAGAZZINO
3160010.111	13 x 90	A/B	11-21	5	26.00	25.20
3160010.115	13 x 115	C	26	8	12.80	12.40

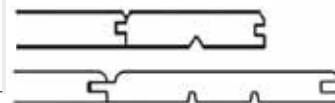

Essiccate al forno, calibrate e levigate.

INFO Lunghezze diponibili: 3.0 / 3.6 / 4.2 / 4.5 / 5.1 m

Perline abete

	DIMENSIONE mm	QUALITÀ	PROFILO	pezzi / pacco	Fr/m ²	
					FRANCO CANTIERE	DAL MAGAZZINO
3160345.12.5.89AB	12.5 x 89	A/B	C	10	11.90	11.50
3160330.19.137	19 x 137	A/B	Chaletschalung	6	17.70	17.15



INFO Lunghezze diponibili: 4.0 / 5.0 m

Perline abete, piallate su 3 lati

	DIMENSIONE mm	QUALITÀ	LUNGH. ml	pezzi / pacco	Fr/m ²	
					FRANCO CANTIERE	DAL MAGAZZINO
3160010.221	13 x 93	A/B	4.5 / 5.1	5	24.70	23.90



Perline Larice Seca

	DIMENSIONE mm	QUALITÀ	PROFILO	pezzi / pacco	Fr/m ²	
					FRANCO CANTIERE	DAL MAGAZZINO
3160348.19.137	19 x 137	(*) A/B	C	5	40.60	39.35
3160330.19.135	19 x 137	(**) A/B	Chaletschalung	5	40.60	39.35



INFO Lunghezze disponibili: (*) 4 ML
(**) 5.10 ML

Perline di produzione Nordica tipo BL, finite trattate

Perline in abete trattate naturale CRISTAL-UV

	DIMENSIONE mm	QUALITÀ	PROFILO	pezzi / pacco	Fr/m ²	
					FRANCO CANTIERE	DAL MAGAZZINO
3160050.13.3.00	15 x 112 x 3000	AB/B	26	6	31.60	30.60
3160050.13.3.60	15 x 112 x 3600	AB/B	26	6	31.60	30.60
3160050.13.4.20	15 x 112 x 4200	AB/B	26	6	31.60	30.60
3160050.13.4.50	15 x 112 x 4500	AB/B	26	6	31.60	30.60
3160050.13.5.10	15 x 112 x 5100	AB/B	26	6	31.60	30.60



Perline in abete trattate bianco trasparente POLARIS

	DIMENSIONE mm	QUALITÀ	PROFILO	pezzi / pacco	Fr/m ²	
					FRANCO CANTIERE	DAL MAGAZZINO
3160050.11.3.00	15 x 112 x 3000	A/AB	26	6	35.90	34.80
3160050.11.3.60	15 x 112 x 3600	A/AB	26	6	35.90	34.80
3160050.11.4.20	15 x 112 x 4200	A/AB	26	6	35.90	34.80
3160050.11.4.50	15 x 112 x 4500	A/AB	26	6	35.90	34.80
3160050.11.5.10	15 x 112 x 5100	A/AB	26	6	35.90	34.80



Perline armatura

	DIMENSIONE mm	QUALITÀ	PROFILO	pezzi / pacco	Fr/m ²	
					FRANCO CANTIERE	DAL MAGAZZINO
0100120.130	26 x 130	B/C	armatura	4	20.65	20.00



INFO Lunghezze disponibili: 4 m

Sottotetto in legno

Sottotetto abete profilo C Leit

	DIMENSIONE mm	LUNGH. m		PROFILO	Fr/m ²	
					FRANCO CANTIERE	DAL MAGAZZINO
3160345.19.137.4	19 x 137	4	A/B	C	14.75	14.30
3160345.19.137	19 x 137	5	A/B	C	14.75	14.30
3160345.19.187	19 x 187	4	A/B	C	19.30	18.70



Sottotetto abete profilo O Leit

	DIMENSIONE mm	LUNGH. m		PROFILO	Fr/m ²	
					FRANCO CANTIERE	DAL MAGAZZINO
3160343.19.137	19 x 137	5	A/B	O	15.60	15.10



Sottotetto larice europeo profilo 0 Leit (fino esaur.)

	DIMENSIONE mm	LUNGH. m		PROFILO	Fr/m ²	
					FRANCO CANTIERE	DAL MAGAZZINO
3160321.19.107	19 x 107	5.10		O	34.95	33.90

Sottotetto larice SECA profilo 0

	DIMENSIONE mm	LUNGH. m		PROFILO	Fr/m ²	
					FRANCO CANTIERE	DAL MAGAZZINO
3160322.19.107*	19 x 107	5.00		O	33.50	32.45
3160322.19.137**	19 x 137	5.00		O	33.50	32.45
3160322.19.162**	19 x 162	5.00		O	35.65	34.55

Sottotetto leit Profilo F

	DIMENSIONE mm		QUALITÀ	PROFILO	Fr/m ²	
					FRANCO CANTIERE	DAL MAGAZZINO
3160345.19.137F	19 x 137		A/B	F	14.75	14.30

Pavimento Abete leit

					Fr/m ²	
		DIMENSIONE mm	LUNGH. m		FRANCO CANTIERE	DAL MAGAZZINO
3160311.24	A/B	24 x 137	3/3.5/4/4.5/5	pavimento	21.45	20.80
3160311.35	A/B	35 x 137	3/4/5	pavimento	28.05	27.20
3160311.40	A/B	40 x 137	4/5	pavimento	32.00	31.00



INFO Essicato al forno, piallato 1 lato.

Pavimento Abete leit doppio

					Fr/m ²	
	QUALITÀ	DIMENSIONE mm	LUNGH. m	PROFILO	FRANCO CANTIERE	DAL MAGAZZINO
3160311.24D	A/B	24 x 137	5	con smusso	22.70	22.00



INFO Piallato due lati.

Pavimento Larice leit

					Fr/m ²		
		DIMENSIONE mm	LUNGH. m		FRANCO CANTIERE	DAL MAGAZZINO	
3160321.28.137*		28 x 137	4,0*	A/B	pavimento	45.85	44.45
3160320.35		34 x 137	4,0*	A/B	pavimento	55.95	54.25



Essicato al forno.

* dimensioni e lunghezze secondo disponibilità del fornitore

Pavimento Larice leit System

					Fr/m ²		
		DIMENSIONE mm	LUNGH. mm	QUALITÀ	PROFILO	FRANCO CANTIERE	DAL MAGAZZINO
3160347.26.137		25 x 135	1973	A/B	pavimento	54.45	52.80



INFO Pavimento massiccio a liste.
Immaschiato sui 4 lati.

Graffe in metallo per leit System per larghezza 137 mm

				Fr/pezzo	
				FRANCO CANTIERE	DAL MAGAZZINO
3160347.26.1376				0.75	0.70

Pavimento System leit dalla fabbrica

		Prezzo
3160312.100		su ordinazione

INFO Misure e qualità su richiesta.
Essenze disponibili:

abeto	acero europeo
pino	acero canadese
larice	noce americano
faggio	ciliegio
rovere europeo	frassino
rovere europeo affumicato	frassino trattato termicamente

Frontalini Abete piallato Leit

	DIMENSIONE mm	LUNGH. m	QUALITÀ	Profilo	Fr/m ²	
					FRANCO CANTIERE	DAL MAGAZZINO
7080411.116	20 x 116	5	A/B	5	18.05	17.50
7080411.146	20 x 146	5	A/B	5	18.05	17.50
7080411.170	20 x 170	5	A/B	5	17.60	17.05
7080411.176	20 x 176	5	A/B	5	18.05	17.50
7080411.196	20 x 196	5	A/B	5	18.85	18.25



Tavolame per falegnameria	289
Tavolame per falegnamerie	289
Rovere Slavonia I° Bous	289
Tavolame per falegnamerie esotici	289
Montanti per porte e finestre	290
Montanti in Abete	290
Montanti in Pino	290
Montanti Larice siberiano 3 strati DDD	290

Tavolame per falegnamerie			Fr/m ³	
		SPESS. mm	FRANCO CANTIERE	DAL MAGAZZINO
7080010.110.30	Abete	30 - 40 - 50 - 60 - 70 - 80	1135.00	1100.00
7080010.190.30	Acero	30 - 50	1650.00	1600.00
7080010.260.30	Castagno	30 - 40	1980.00	1920.00
7080010.260.52	Castagno	52 - 65	2145.00	2080.00
7080010.260.70	Castagno	70 - 80	2205.00	2140.00
7080010.210.50	Ciliegio Europeo	50	2575.00	2500.00
7080010.211.50	Ciliegio Americano	50	2785.00	2700.00
7080010.180.50	Frassino	52	1405.00	1360.00
7080010.160.30	Larice	30 - 40 - 50 - 60 - 70 - 80 - 100 - 120	1610.00	1560.00
7080010.251.50	Noce americano	50	3300.00	3200.00
7080010.250.50	Noce estero	50	4330.00	4200.00
7080010.120.30	Pino estero	30 - 40 - 50 - 60 - 70 - 80	1115.00	1080.00
7080010.175.33	Rovere Slavonia	33 - 40 - 52	2040.00	1980.00
7080010.175.65	Rovere Slavonia	60 - 65 - 70 - 80 - 105	2165.00	2100.00
7080010.400.32	Toulipier	32 - 40 - 52 - 60 - 70	1186.00	1150.00
7080010.230.1.32	Faggio evaporato Abalon	32 (29.5)	1440.00	1395.00
7080010.230.1.52	Faggio evaporato Abalon	52 (48.5)	1485.00	1437.00
7080010.230.1.64	Faggio evaporato Abalon	64 (60.5)	2055.00	1991.00

Rovere Slavonia I° Bouls			Fr/m ³	
		SPESS. mm	FRANCO CANTIERE	DAL MAGAZZINO
7080010.177.70		70	2370.00	2300.00
7080010.177.52		52	2370.00	2300.00

Attenzione Vendita esclusivamente Bouls completa.

Tavolame per falegnamerie esotici			Fr/m ³	
		SPESS. mm	FRANCO CANTIERE	DAL MAGAZZINO
7080010.330	Mogano - Sipo parallelo	32 - 50 - 65 - 70 - 80	2320.00	2250.00
7080010.430	Iroko in tavole	52	2331.00	2261.00
7080010.370	Tanganica parallelo	52	2060.00	2000.00
7080010.450	Doussie parallelo ***	52	2935.00	2845.00
7080010.380	Teak ***	65	6795.00	6660.00
7080010.460	Wengé ***	52	5600.00	5430.00

Attenzione:

I prezzi menzionati hanno carattere indicativo. Ci riserviamo eventuali modifiche di prezzo a dipendenza delle quotazioni di mercato ed in base ai quantitativi.

INFO *** Fino ad esaurimento

Prezzi esclusi d'iva, vedi condizioni generali

6500 Bellinzona
Tel 091 820 23 23

6616 Losone
Tel 091 751 99 41

6710 Biasca
Tel 091 873 01 30

6572 Quartino
Tel 091 858 22 37

www.reguscireco.ch
info@reguscireco.ch

01 12 2016

289

Montanti in Abete

	SEZIONE mm	Fr/m ³	
		FRANCO CANTIERE	DAL MAGAZZINO
7080110.700	70 x 90	1435.00	1390.00
7080110.709	60 x 85	1300.00	1260.00
7080110.710	60 x 105	1395.00	1350.00

Montanti in Pino

	SEZIONE mm	Fr/m ³	
		FRANCO CANTIERE	DAL MAGAZZINO
7080110.310	70 x 90	1495.00	1450.00
7080110.311	60 x 105	1420.00	1375.00
7080110.312	60 x 85	1420.00	1375.00

Montanti Larice siberiano 3 strati DDD

	SEZIONE mm	Fr/ml	
		FRANCO CANTIERE	DAL MAGAZZINO
7080111.63.105	65 x 105	19.40	18.80
7080111.72.105	72 x 105	19.40	18.80
7080111.72.96	72 x 96	16.85	16.35
7080111.63.96	63 x 96	16.30	15.80

Lamelle intere, non giuntate (interna ed esterna)

Pannelli massicci	292
Pannello 3 strati	292
Pannello in abete a lamelle	292
Pannello per frontalini Abete leit	292
Pannelli Texwood	292
Texdoga gradino	293
Multistrati	294
Multistrato Batipin	294
Multistrato sperrapin III imballaggio	294
Multistrato Betulla	294
Compensati	295
Compensato	295
Compensato IQ Okoumé	295

Pannello 3 strati

	QUALITÀ	TIPO	SPESS. mm	DIMENSIONE cm	Fr/m ²	
					FRANCO CANTIERE	DAL MAGAZZINO
7080360.10.19	A/B	Larice	19	500 x 102.5	58.30	56.50
7080360.10.27.1	A/B	Larice	27	500 x 102.5	64.20	62.20
7080360.11.19	B/C	Abete	19	500 x 102.5	29.50	28.50
7080360.11.27.2	B/C+	Abete	27	500 x 102.5	32.70	31.70
7080360.11.42	B/C+	Abete	42	500 x 102.5	54.70	53.00

INFO Collaggio: AW 100.

Pannello in abete a lamelle

	QUALITÀ	SPESS. mm	DIMENSIONE cm	Fr/m ²	
				FRANCO CANTIERE	DAL MAGAZZINO
7080360.21.18	A/B	18	500 x 100	23.00	22.30
7080360.21.24	A/B	24	500 x 100	27.50	26.60
7080360.21.27	A/B	27	500 x 100	32.60	31.60
7080360.21.42	A/B	40	500 x 100	50.50	48.90

Pannelli lamellari incollati massicci doga intera.

INFO Collaggio: AW 100.

Pannello per frontalini Abete leit

	SPESS. mm	DIMENSIONE cm	Fr/m ²	
			FRANCO CANTIERE	DAL MAGAZZINO
7080362.18	18	500 x 25	25.15	24.40
7080362.24	24	500 x 25	29.50	28.60

Pannelli lamellari incollati massicci doga intera.

Pannelli Texwood

	INFO	SPESS. mm	DIMENSIONE cm	Fr/m ²		
				FRANCO CANTIERE	DAL MAGAZZINO	
7080390.20	Faggio	doga giuntata	19	400 x 122	70.10	68.00
7080390.21	Faggio	doga giuntata	26	400 x 122	95.90	93.00
7080390.22	Faggio	doga giuntata	32	400 x 122	116.50	113.00
7080390.23	Faggio	doga giuntata	42	400 x 122	148.50	144.00
7080390.40	Rovere	doga giuntata	19	400 x 122	105.20	102.00
7080390.41	Rovere	doga giuntata	26	400 x 122	143.30	139.00
7080390.42	Rovere	doga giuntata	32	400 x 122	176.30	171.00
7080390.43	Rovere	doga giuntata	42	400 x 122	245.40	238.00

INFO Texwood è un pannello lamellare massiccio a doghe giuntate e incollate tra loro a Finger Joint.
Larghezza doghe 42 mm (+/- 2 mm)



Texdoga gradino

					Fr/m ²	
		INFO	SPESS. mm	DIMENSIONE cm	FRANCO CANTIERE	DAL MAGAZZINO
7080390.70	Rovere	doga intera	40	90 x 122	236.00	230.00
7080390.71	Rovere	doga intera	40	100 x 122	236.00	230.00
7080390.72	Rovere	doga intera	40	120 x 122	236.00	230.00
7080390.73	Rovere	doga intera	40	130 x 122	236.00	230.00
.....						
7080390.80	Faggio	doga intera	40	90 x 122	132.00	128.00
7080390.81	Faggio	doga intera	40	100 x 122	132.00	128.00
7080390.82	Faggio	doga intera	40	120 x 122	132.00	128.00
7080390.83	Faggio	doga intera	40	140 x 122	132.00	128.00
7080390.84	Faggio	doga intera	40	170 x 122	159.00	154.00
7080390.85	Faggio	doga intera	40	190 x 122	169.00	163.00

Pannello lamellare di legno massiccio a doga intera.
Larghezza doga da 40 a 70 mm.

Multistrato Batipin

	QUALITÀ	SPESS. mm	DIMENSIONE cm	Fr/m ²	
				FRANCO CANTIERE	DAL MAGAZZINO
7010040.11.10	B/BB	10	250 x 125	16.70	3.35
7010040.11.12	B/BB	12	250 x 125	20.70	20.00
7010040.11.15	B/BB	15	250 x 125	21.85	21.20
7010040.11.19	B/BB	18	250 x 125	26.00	25.20
7010040.11.25	B/BB	24	250 x 125	35.80	34.70
7010040.11.30	B/BB	30	250 x 125	46.50	45.10

Multistrato pino marittimo, incollaggio fenolico, adatto per sottotetti e altri lavori per l'esterno. Qualità industriale.

INFO Una faccia derulato qualità B e l'altra derulato qualità BB.

Multistrato sperrapin III imballaggio

	SPESS. mm	DIMENSIONE cm	Fr/m ²	
			FRANCO CANTIERE	DAL MAGAZZINO
7010045.27 III	27	285 x 125	29.40	28.50

INFO Collaggio: AW 100

Multistrato Betulla

	QUALITÀ	SPESS. mm	DIMENSIONE cm	Fr/m ²	
				FRANCO CANTIERE	DAL MAGAZZINO
7010070.0.09	S/BB	9	250 x 125	24.40	23.60
7010070.0.12	S/BB	12	250 x 125	30.10	29.20
7010070.0.15	S/BB	15	250 x 125	35.30	34.20
7010070.0.18	S/BB	18	250 x 125	40.60	39.40
7010070.0.21	S/BB	21	250 x 125	47.50	46.00
7010070.0.30	S/BB	30	250 x 125	74.30	72.00
7010070.6	S/BB	6.5	250 x 125	20.20	19.60
7010070.15	S/BB	15	150 x 300	33.90	32.90
7010070.18	S/BB	18	150 x 300	39.10	37.90
7010070.21	S/BB	21	150 x 300	52.80	51.20
7010070.24	S/BB	24	150 x 300	60.00	58.20

Composto da un numero dispari di strati da 1,4 mm incrociati. Indicato per lavori di carpenteria, mobili e falegnameria interna ed esterna. Incollaggio AW 100 resistente alle intemperie.

Compensato

				Fr/m ²	
		SPESS. mm	DIMENSIONE cm	FRANCO CANTIERE	DAL MAGAZZINO
7010010.22.5.1	Faggio Evaporato	5	252 x 186	27.20	26.40
7010010.23.5	Frassino	5	252 x 186	27.40	26.60
7010010.24.5.1	Larice	5	250 x 182	40.00	38.80
7010010.25.4	Ciliegio	5	250 x 170	44.60	43.20
7010010.26.5	Noce Europeo	5	250 x 170	57.10	55.40
7010010.28.5.1	Rovere Europeo	5	250 x 182	32.50	31.50
7010010.30	Acerò Europeo	5	252 x 186	38.55	37.40
7010015.4.1	Pioppo	4	252 x 185	9.50	9.20
7010015.5	Pioppo	5	242 x 172	11.85	11.50
7010015.6.1	Pioppo	6	252 x 187	14.85	14.40
7010015.8.1	Pioppo	8	252 x 187	17.00	16.50
7010015.10	Pioppo	10	252 x 187	15.50	15.00
7010010.11.10.1	Abete	10	252 x 186	46.70	45.30
7010010.11.5.1	Abete	5	250 x 182	40.00	38.80
7010010.11.6	Abete	6	250 x 170	42.20	40.90
7010010.11.8.1	Abete	8	250 x 182	44.75	43.40
7010010.12.5	Limba	5	250 x 170	28.00	27.15
7010010.13.5.1	Pino	5	250 x 182	40.20	39.00
7010010.13.10.1	Pino	10	252 x 186	37.55	7.30
7010010.21.5.1	Castagno	5	252 x 186	32.40	31.40

INFO Qualità: A/BB.
Incollaggio: IF-20.

Compensato IQ Okoumé

				Fr/m ²	
		SPESS. mm	DIMENSIONE cm	FRANCO CANTIERE	DAL MAGAZZINO
7010030.11.4		4	250 x 170	16.80	16.30
7010030.11.8		8	250 x 170	24.00	23.30
7010030.11.10		10	250 x 170	28.15	27.30
7010030.11.12		12	250 x 170	36.20	35.10
7010030.11.15		15	250 x 170	41.50	40.20
7010030.11.19		19	250 x 170	52.50	50.90
7010030.11.22		22	250 x 170	60.80	58.90
7010030.11.25		25	250 x 170	75.15	72.90
7010030.11.30		30	250 x 170	93.00	90.20
7010030.11.40		40	250 x 170	123.90	120.20

INFO Collaggio: AW 100

Pannelli truciolare	297
Kronospan Standard	297
Kronospan sottofondo	297
Kronospan PH100 E1	297
Kronospan Righette per pannelli sottofondo	297
Kronospan K101 SM	297
Kronospan K101 PE	298
Kronospan K100 SM	298
Kronospan K100 PE	298
Kronoply OSB 3	298
Kronoply OSB 3 ad incastro - non levigato	298
Regupan F5	299
Fibra di legno	300
Pannelli in fibra di legno duri grezzi e laccati	300
Pavatex Pavapor	300
Pannelli DHF Formline	300
Gutex Multiplex-top	300
Pavatex PAVABOARD	300
HDF	301
Havalit	301
Pavatex duro bruno 450	301
Pavatex Pavarooft K	301
Pavatex Pavarooft W Plus	301
Pavatex Pavafloor	301
Pavatex Paviso bitumato	301
MDF	302
MDF Exterior	302
MDF Pannello	302
MDF Kronospan prelaccato bianco	302
Kronospan Schienali MDF-Lackline L8110	302

Kronospan Standard

	SPESS. mm	DIMENSIONE cm	Fr/m ²	
			FRANCO CANTIERE	DAL MAGAZZINO
7020010.8	8	280 x 207	5.90	5.70
7020010.10	10	280 x 207	6.50	6.30
7020010.13	13	280 x 207	6.90	6.70
7020010.16	16	280 x 207	7.10	6.90
7020010.19	19	280 x 207	8.05	7.80
7020010.22	22	280 x 207	9.60	9.30
7020010.25	25	280 x 207	11.05	10.70
7020010.30	30	280 x 207	14.85	14.40
7020010.40	40	280 x 207	19.60	19.00

Pannello truciolare grezzo, E1 / LIGNUM CH 6,5.

Kronospan sottofondo

	SPESS. mm	DIMENSIONE cm	Fr/m ²	
			FRANCO CANTIERE	DAL MAGAZZINO
7020020.16.1	16	255 x 67	10.70	10.40
7020020.19.1	19	255 x 67	12.80	12.40
7020020.22.1	22	255 x 67	15.05	14.60
7020020.25.1	25	255 x 67	16.80	16.30
7020020.30	30	255 x 67.5	20.60	20.00
7020020.40	40	255 x 67.5	30.50	5.30

Kronospan PH100 E1

	SPESS. mm	DIMENSIONE cm	Fr/m ²	
			FRANCO CANTIERE	DAL MAGAZZINO
7020030.16	16	280 x 207	9.10	8.80
7020030.19	19	280 x 207	10.10	9.80
7020030.22	22	280 x 207	11.70	11.30
7020030.25	25	280 x 207	13.30	12.90
7020030.30	30	280 x 207	19.40	18.80
7020030.40	40	280 x 207	26.50	25.70

Pannello truciolare grezzo, fenolico, E1 / LEGNUM CH 6,5. Per impiego in luoghi umidi.

Kronospan Righette per pannelli sottofondo

	LUNGH. cm	Fr/pezzo	
		FRANCO CANTIERE	DAL MAGAZZINO
7020041	250	1.25	1.25

Kronospan K101 SM

	SPESS. mm	DIMENSIONE cm	Fr/m ²	
			FRANCO CANTIERE	DAL MAGAZZINO
7020050.8	8	280 x 207	11.50	11.10
7020050.10	10	280 x 207	12.20	11.80
7020050.13	13	280 x 207	11.90	11.50
7020050.16	16	280 x 207	12.30	11.90
7020050.19	19	280 x 207	12.90	12.50
7020050.25	25	280 x 207	16.60	16.10
7020050.30	30	280 x 207	20.10	19.50

Prezzi esclusi d'iva, vedi condizioni generali

6500 Bellinzona
Tel 091 820 23 23

6616 Losone
Tel 091 751 99 41

6710 Biasca
Tel 091 873 01 30

6572 Quartino
Tel 091 858 22 37

www.reguscireco.ch
info@reguscireco.ch

01 12 2016

297

Kronospan K101 PE

	SPESS. mm	DIMENSIONE cm	Fr/m ²	
			FRANCO CANTIERE	DAL MAGAZZINO
7020050.P 8	8	280 x 207	11.50	11.30
7020050.P 10	10	280 x 207	11.70	11.30
7020050.P 13	13	280 x 207	11.90	11.50
7020050.P 16	16	280 x 207	12.30	11.90
7020050.P 19	19	280 x 207	12.90	12.50
7020050.P 22	22	280 x 207	14.60	14.10
7020050.P 25	25	280 x 207	16.60	16.10

Kronospan K100 SM

	SPESS. mm	DIMENSIONE cm	Fr/m ²	
			FRANCO CANTIERE	DAL MAGAZZINO
7020060.16	16	280 x 207	15.30	14.80
7020060.19	19	280 x 207	15.90	15.40
7020060.22	22	280 x 207	4.40	4.40
7020060.25	25	280 x 207	22.10	21.40

Kronospan K100 PE

	SPESS. mm	DIMENSIONE cm	Fr/m ²	
			FRANCO CANTIERE	DAL MAGAZZINO
7020060.P 16	16	280 x 207	15.30	14.80
7020060.P 19	19	280 x 207	15.90	15.40
7020060.P 22	22	280 x 207	17.60	17.00
7020060.P 25	25	280 x 207	19.60	19.00

Kronoply OSB 3

	SPESS. mm	DIMENSIONE cm	Fr/m ²	
			FRANCO CANTIERE	DAL MAGAZZINO
7020105.12	12	250 x 125	7.30	7.00
7020105.15	15	250 x 125	9.10	8.75
7020105.15.1	15	500 x 125	12.20	11.80
7020105.18	18	250 x 125	10.90	10.50
7020105.22	22	250 x 125	13.20	12.80
7020105.25	25	250 x 125	15.30	14.85

INFO Grezzo non levigato.
Altre misure su richiesta.

Kronoply OSB 3 ad incastro - non levigato

	SPESS. mm	DIMENSIONE cm	Fr/m ²	
			FRANCO CANTIERE	DAL MAGAZZINO
7020110.15.1	15	250 x 67.5	9.50	9.20
7020110.18.1	18	250 x 67.5	11.40	11.00
7020110.22.1	22	250 x 67.5	13.80	13.40
7020110.25.1	25	250 x 67.5	16.10	15.60

INFO Pannello ad incastro. M + F, non levigato.

Regupan F5

		INFO	SPESS. mm	DIMENSIONE cm	FRANCO CANTIERE	DAL MAGAZZINO
7020410.16.19	Abete		19	278 x 187	54.20	52.50
7020410.16.19.2	Abete rigatino		19	278 x 187	56.90	55.20
7020410.21.19.1	Acero euro		19	278 x 187	52.80	51.20
7020410.24.16.1	Castagno	*	16	280 x 185	51.60	50.00
7020410.24.19.1	Castagno		19	278 x 187	42.70	41.40
7020410.23.19	Ciliegio USA		19	278 x 187	52.60	51.00
7020410.22.19.1	Faggio		19	278 x 187	39.70	38.50
7020410.15.19.1	Frassino		19	278 x 187	38.40	37.20
7020410.14.19	Larice euro		19	278 x 187	52.60	51.00
7020410.14.19.1	Larice euro	*	19	280 x 207	52.60	51.00
7020410.11.16	Limba	*	16	255 x 184	29.20	28.30
7020410.11.19.1	Limba		19	278 x 187	35.05	34.00
7020410.20.19	Noce	*	19	255 x 184	66.50	64.50
7020410.19	Noce canaletto		19	279 x 185	72.20	70.00
7020410.18.19	Pino senza nodi	*	19	280 x 207	43.50	42.20
7020410.17.16.1	Rovere	*	16	280 x 206	10.65	10.65
7020410.17.19	Rovere euro		19	278 x 187	44.40	43.00

* FINO AD ESAURIMENTO

INFO Pannello truciolare impiallacciato sui due lati.
Qualità: A/B.

Pannelli in fibra di legno duri grezzi e laccati

			Fr/m ²		
	SPESS. mm	DIMENSIONE cm	FRANCO CANTIERE	DAL MAGAZZINO	
7050016.11.1	Pavatex molle standard	10	250 x 120	2.95	2.85

Pavatex Pavapor

			Fr/m ²	
	SPESS. mm	DIMENSIONE cm	FRANCO CANTIERE	DAL MAGAZZINO
7050018.40	22/21	102 x 60	5.75	5.55
7050018.50	17/16	102 x 60	5.10	2.65

Pannelli DHF Formline

			Fr/m ²	
	SPESS. mm	DIMENSIONE cm	FRANCO CANTIERE	DAL MAGAZZINO
7050019.10	15	250 x 67.5	17.00	16.50

Gutex Multiplex-top

			Fr/m ²	
	SPESS. mm	DIMENSIONE cm	FRANCO CANTIERE	DAL MAGAZZINO
7050018.11.2	18	250 x 75	9.00	8.70
7050018.11.4	22	250 x 75	9.60	9.30
7050018.11.5	35	250 x 75	13.85	13.40

La lastra sottocopertura resistente alla pioggia con uno spessore monostrato omogeneo, adatta anche alle opere d'isolamento dall'interno.

Pavatex PAVABOARD

			Fr/m ²	
	SPESS. mm	DIMENSIONE cm	FRANCO CANTIERE	DAL MAGAZZINO
7050019.20	20	102 x 60	7.65	7.40
7050019.40	40	102 x 60	19.60	19.00



Havalit

	SPESS. mm	DIMENSIONE cm	Fr/m ²	
			FRANCO CANTIERE	DAL MAGAZZINO
7050010.11.250	3.2	122 x 244	3.55	3.45
7050010.11.262	5.0	122 x 250	6.40	6.20

INFO Lastra in fibra di legno.

Pavatex duro bruno 450

	SPESS. mm	DIMENSIONE cm	pezzi / pacco	kg/m ²	Fr/m ²	
					FRANCO CANTIERE	DAL MAGAZZINO
7050011.3	3.2	282 x 207	100	3	3.15	3.05
7050011.5	5.0	282 x 207	75	4.8	4.45	4.30

Pavatex Pavarooft K

	SPESS. mm	DIMENSIONE cm	pezzi / pacco	kg / m ²	Fr/m ²	
					FRANCO CANTIERE	DAL MAGAZZINO
7050012.30.262*	4.5	107 x 262	100	4.3	5.90	5.70



Pavatex Pavarooft W Plus

	SPESS. mm	DIMENSIONE cm	Fr/m ²	
			FRANCO CANTIERE	DAL MAGAZZINO
7050012.35.262*	8	107 x 262	14.15	13.70



Pavatex Pavafloor

	SPESS. mm	DIMENSIONE cm	Fr/m ²	
			FRANCO CANTIERE	DAL MAGAZZINO
7050015	5.4	130 x 102	9.40	9.10

Pavatex Paviso bitumato

	SPESS. mm	DIMENSIONE cm	Fr/m ²	
			FRANCO CANTIERE	DAL MAGAZZINO
7050018.10	22	205 x 64	16.70	8.85



Prezzi esclusi d'iva, vedi condizioni generali

6500 Bellinzona
Tel 091 820 23 23

6616 Losone
Tel 091 751 99 41

6710 Biasca
Tel 091 873 01 30

6572 Quartino
Tel 091 858 22 37

www.reguscireco.ch
info@reguscireco.ch

01 12 2016

301

MDF Exterior

	SPESS. mm	DIMENSIONE cm	Fr/m ²	
			FRANCO CANTIERE	DAL MAGAZZINO
7050003.17	16	373 x 220	27.60	26.70
7050003.19	18	373 x 220	28.25	27.40

Possibili variazioni di dimensioni. Altri spessori su richiesta

MDF Pannello

	SPESS. mm	DIMENSIONE cm	Fr/m ²	
			FRANCO CANTIERE	DAL MAGAZZINO
7050005.3	3	280 x 207	3.70	1.25
7050005.4	4	280 x 207	4.60	4.40
7050005.6	6	280 x 207	5.40	5.20
7050005.8	8	280 x 207	6.00	5.80
7050005.10	10	280 x 207	7.10	6.80
7050005.12	12	280 x 207	7.80	7.50
7050005.16	16	280 x 207	9.70	9.40
7050005.19	19	280 x 207	11.40	11.00
7050005.19.3	19	410 x 207	11.40	11.00
7050005.22	22	280 x 207	13.10	12.70
7050005.25	25	280 x 207	15.20	14.70
7050005.30	30	280 x 207	18.30	17.70
7050005.40	40	280 x 207	31.00	30.00

Pannello sperimentato dalle eccezionali possibilità, perfettamente lavorabile con tutte le macchine esistenti. Massima resistenza per ogni tipo di incastro, tenuta di viti e chiodi, stabilissimo dimensionalmente e con un punto di rottura superiore ad ogni altro prodotto. Supporto ideale per la verniciatura, colorazione e impiallacciatura.

INFO	Peso specifico:	730/750 kg/m ³ .	Viti su faccia:	180 kg.
	Carico di rottura:	380 kg/cm ² .	Viti su bordo:	140 kg.
	Rigonfiamento:	6/7 %.	Umidità:	8 %.

MDF Kronospan prelaccato bianco

	TIPO	SPESS. mm	DIMENSIONE cm	Fr/m ²	
				FRANCO CANTIERE	DAL MAGAZZINO
7050007.19	P213 SM	19	280 x 207	14.90	14.40

Kronospan Schienali MDF-Lackline L8110

	SPESS. mm	DIMENSIONE cm	COLORE	Fr/m ²	
				FRANCO CANTIERE	DAL MAGAZZINO
7020055.5	5	280 x 207	1 lato bianco	7.50	7.20

Laminati	304
Laminato Argolite	304
Postforming	305
Piani di lavoro	305
Bordi	306
Veribois senza colla	306
Polycol bianco	306
Polybord bianco	307
Bordi IDEVO ABS Bianco	307

Laminato Argolite

	TIPO	SPESS. mm	DIMENSIONE cm	COLORE	Fr/m ²	
					FRANCO CANTIERE	DAL MAGAZZINO
7060141.216.93	217 AM	0.9	216 x 93	Bianco	17.20	16.70
7060141.216.106	217 AM	0.9	216 x 106	Bianco	17.20	16.70
7060141.260.130	217 AM	0.9	260 x 130	Bianco	17.20	16.70
7060141.306	306 PE	0.9	260 x 130	Bianco	17.20	16.70

INFO	AM:	Alumatt
	PE:	Perlato

Piani di lavoro

	SPESS. mm	DIMENSIONE cm	COLORE	Fr/m	
				FRANCO CANTIERE	DAL MAGAZZINO
7060202.B068	38	412 x 65	bianco	52.70	51.10
7060202.R048	38	412 x 65	grigio	52.70	51.10

INFO Esecuzione: pannello truciolare V100 placcato 1 lato in laminato HPL 0,7 mm, 1 lato controblancio - spigoli arrotondati - raggio 5 mm - incluso bordo da 44 x 3070 mm.
 Spessore: elemento finito 38 mm.
 Lunghezza: 412 cm.
 Superficie: secondo programma di fabbricazione.

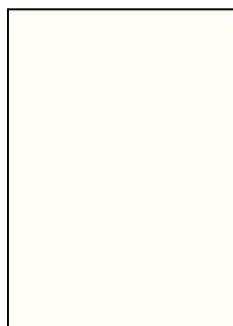

Bianco



Grigio

Veribois senza colla

					Fr/rotolo	
		SPESS. mm	LARGH. mm	LUNGH. m	FRANCO CANTIERE	DAL MAGAZZINO
7060210.22.12	Faggio	0.6	24	50	41.20	40.00
7060210.22.14	Faggio	0.6	30	50	50.50	49.00
7060210.101.13	Frassino	0.6	24	50	48.40	47.00
7060210.101.14	Frassino	0.6	30	50	58.70	57.00
7060210.102.13	Rovere	0.6	24	50	47.40	46.00
7060210.102.14	Rovere	0.6	30	50	56.70	55.00
7060210.103.11	Pino	0.6	24	50	42.30	41.00
7060210.103.14	Pino	0.6	30	50	52.50	51.00
7060210.104.13	Abete	0.6	24	50	53.60	52.00
7060210.104.14	Abete	0.6	30	50	64.90	63.00
7060210.106.13	Larice	0.6	24	50	67.00	65.00
7060210.106.14	Larice	0.6	30	50	81.40	79.00
7060210.107.13	Limba	0.6	24	50	37.10	36.00
7060210.107.14	Limba	0.6	30	50	44.30	43.00
7060210.109.13	Noce	0.6	24	50	55.70	54.00
7060210.121.23	Acero	0.6	24	50	53.60	52.00
7060210.122.12	Castagno	0.6	24	50	76.30	74.00
7060210.123.14	Ciliegio	0.6	24	50	57.20	55.50

Polycol bianco

				Fr/rotolo		
		INFO	LARGH. mm	LUNGH. m	FRANCO CANTIERE	DAL MAGAZZINO
7060220.11.22.1	PE	W3-04	22	25	21.10	20.50
7060220.11.26	SM	W3-01	26	25	25.80	25.00
7060220.11.30	SM	W3-01	30	25	27.80	27.00
7060220.11.30.1	PE	W3-04	30	25	27.80	27.00
7060220.12.24	SM	W3-01	24	50	25.80	25.00
7060220.12.24.1	PE	W3-04	24	50	25.80	25.00
7060220.12.30	SM	W3-01	30	50	30.90	30.00
7060220.12.30.1	PE	W3-04	30	50	30.90	30.00
7060220.12.35.1	PE	W3-04	45	50	45.40	44.00
7060220.21.22	SM	W3-01	22	100	44.30	43.00
7060220.21.24	SM	W3-01	24	100	44.30	43.00
7060220.21.24.1	PE	W3-04	24	100	44.30	43.00

INFO Retro con colla termica.

Polybord bianco

				Fr/rotolo		
		INFO	LARGH. mm	LUNGH. m	FRANCO CANTIERE	DAL MAGAZZINO
7060230.24	SM		24	50	23.20	22.50
7060230.24.1	PE		24	50	23.20	22.50
7060230.30	SM		30	50	27.30	26.50
7060230.30.1	PE		30	50	27.30	26.50
7060230.41	SM		24	100	35.10	34.00
7060230.41.1	PE		24	100	35.10	34.00
7060230.43	SM		30	100	42.30	41.00
7060230.43.1	PE		30	100	42.30	41.00
7060230.45.1	PE		45	50	38.15	37.00
7060220.21.22	SM	W3-01	22	100	44.30	43.00
7060220.21.24	SM	W3-01	24	100	44.30	43.00
7060220.21.24.1	PE	W3-04	24	100	44.30	43.00

INFO Retro senza colla termica.

Bordi IDEVO ABS Bianco

				Fr/rotolo		
		SPESS. mm	LARGH. mm	LUNGH. m	FRANCO CANTIERE	DAL MAGAZZINO
7060232.1.0	SM	1.0	23	120	86.60	84.00
7060232.1.0*	PE	1.0	23	120	86.60	84.00
7060232.1.30	SM	1.0	30	120	118.80	114.00
7060232.2	SM	2.0	23	120	133.60	129.60
7060232.2 PE	PE	2.0	23	120	133.60	129.60
7060232.2.30	PE	1.0	30	120	118.80	114.00

Laminati / Parquet	309
Parchetto Click	309
Laminato Click in 8 - 32 Nuovo	309
Laminato Click in M4V	309
Sottofondi / Rivestimenti per pavimenti	310
Thermoscall TS silent plus	310
Thermoscall TSP 220	310
Thermoscall TSL 310	310
Thermoscall TSF 450	311
Sipefoam/Ethafoam	311
Pavatex Pavastep per sottofondi	311
Pro One Polietilene normale in rotoli "Oeko" 0.15 mm	311
Polietilene trasparente in rotoli 0.05 mm	311
Cartone ondulato	311
Zoccolini	312
Zoccolino	312
Profili	313
1/4 Tondo Abete	313
Coprifilo Abete	313
Listello piallato Abete Nr 1217	313
Listello piallato Abete Nr 1339	314
Angolo esterno Abete	314
Paletta gelosia Pino	314
Guscia Abete	314
Triangolo Abete	314
Tondino Faggio Nr 1340	315
Corrimano Nr 1375	315
Listello fermavetri in ramin	315
Sogliette bombate autocollanti	315

Parchetto Click

	ESSENZA	FINITURA	liste / plancia	FRANCO CANTIERE	DAL MAGAZZINO
7040011.70.2	Parador 3060	Rovere Rustico	laccato opaco	1	92.50 89.60

In legno nobile con sistema di posa automatic-click per posa flottante.

INFO	Dimensione:	220 x 18.5 cm
	Spessore:	13 mm
	Peso:	6.87 kg/m ² ca
	Imballaggio:	3,663 m ² /PC ca
	Anima :	in abete
	Incastri :	click
	Qualità:	rustica

Laminato Click in 8 - 32 Nuovo

	DECORO	FINITURA	liste / plancia	FRANCO CANTIERE	DAL MAGAZZINO
7040012.147.563.4	rovere fiorito	legno	1	26.20	25.40
7040012.147.564.0	rovere grigio basalto	legno	1	26.20	25.40
7040012.147.557.9	faggio	legno	3	26.20	25.40

Pavimento in laminato con supporto in MDF E1 idrorepellente, sistema di posa brevettato Safe - Lock

Rappresenta la nuova generazione dei pavimenti. È più igienico della moquette, più caldo del marmo e della ceramica, non solo di aspetto ma anche come isolante termico, più resistente dei pavimenti in legno, dei quali riporta i piacevoli colori.

Facile da posare ed estremamente semplice da mantenere pulito.

INFO	Dimensione:	1285 x 194 mm
	Spessore:	8 mm
	Impiego:	indicato per locali asciutti (non idoneo per bagni, lavanderie e saune).
	Posa:	Posa flottante senza incollaggio su betoncino o pavimento esistente, utilizzando il materassino idoneo, è consigliabile seguire le istruzioni contenute in ogni pacco.
	Peso:	7,46 kg/m ² circa
	Imballaggio:	10 pezzi = 2.493 m ²
	Classe d'utilizzo:	23/32

Laminato Click in M4V

	DECORO	FINITURA	liste / plancia	FRANCO CANTIERE	DAL MAGAZZINO
7040012.147.564.4	rovere calce	legno	1	30.85	29.90

Pavimento in laminato con supporto in MDF E1 idrorepellente, sistema di posa brevettato Safe - Lock

Rappresenta la nuova generazione dei pavimenti. È più igienico della moquette, più caldo del marmo e della ceramica, non solo di aspetto ma anche come isolante termico, più resistente dei pavimenti in legno, dei quali riporta i piacevoli colori.

Facile da posare ed estremamente semplice da mantenere pulito.

INFO	Dimensione:	1285 x 158 mm
	Spessore:	8 mm
	Impiego:	indicato per locali asciutti (non idoneo per bagni, lavanderie e saune).
	Posa:	Posa flottante senza incollaggio su betoncino o pavimento esistente. È consigliabile seguire le istruzioni contenute in ogni pacco.
	Peso:	7,56 kg/m ² circa
	Imballaggio:	10 pezzi = 2.030 m ²
	Classe d'utilizzo:	23/32

Thermoscall TS silent plus

	SPESS. mm	LARGH. m	LUNGH. m	Fr/m ²	
				FRANCO CANTIERE	DAL MAGAZZINO
7080631.53	3	1	10	7.75	7.50

Prodotto fonoassorbente con barriera antivapore integrata.

INFO	Applicazione:	Posa sotto i pavimenti in parquet e laminati.
	Materiale:	Su base di caucciù, accoppiato dal lato superiore con un non tessuto scorrevole, dal lato inferiore con una barriera antivapore in alluminio.
	Peso:	ca. 2'500 g/m ²
	Miglioramento fonico:	Lw = 19 dB
	Vantaggi:	Una sola fase lavorativa in quanto non si necessita della posa della barriera antivapore idoneo per riscaldamenti nel pavimento. Nessun spostamento in quanto la foglia è accoppiata direttamente sul caucciù resistente ai microorganismi.
Attenzione:	Non deve essere posato su rivestimenti tessili, pannelli di masonite o altri materiali organici. Incollare le giunte con adesivo impermeabile.	

Thermoschall TSP 220

	SPESS. mm	LARGH. m	LUNGH. m	Fr/m ²	
				FRANCO CANTIERE	DAL MAGAZZINO
7080631.51	3	1	30	3.25	3.15

TSP Tessuto non tessuto insonorizzante con dorso ruvido per la posa flottante di parquet e pavimenti laminati. Il rivestimento della parte superiore ne facilita lo scorrimento per massimizzare rapidità e facilità di posa.

INFO	Applicazione:	Posa sotto pavimenti di parquet o laminato
	Materiale:	100% fibre sintetiche, solidificate, sul lato superiore con rivestimento scorrevole
	Peso a superficie:	ca. 220 g/m ²
	Coefficiente di conduzione termica λ W/mK:	0.045
	Resistenza termica R:	ca. 0.067 m ² K/W
	Miglioramento dell'attenuazione del rumore dei passi:	$\Delta Lw = 20$ dB

Thermoschall TSL 310

	SPESS. mm	LARGH. m	LUNGH. m	Fr/m ²	
				FRANCO CANTIERE	DAL MAGAZZINO
7080631.52	2	1.80	50	4.30	4.15

TLS Tessuto non tessuto insonorizzante con barriera al vapore acqueo integrata per la posa flottante di parquet e laminati. Il lato superiore è dotato d'un rivestimento scorrevole, mentre sul lato inferiore è accoppiata a sormonta la barriera al vapore acqueo. Posabile in una sola operazione.

INFO	Applicazione:	Posa sotto pavimenti di parquet o laminato
	Materiale:	non tessuti in fibre sintetiche, sul lato superiore con rivestimento scorrevole, rivestiti sul dorso con foglio PE nero spesso 0.2 mm.
		Il foglio è sovrapposto di 20 cm
	Peso a superficie:	ca. 310 g/m ²
	Coefficiente di conduzione termica λ W/mK:	ca. 0.045
	Resistenza termica R:	ca. 0.067 m ² K/W
	Coefficiente di resistenza alla diffusione μ :	ca. 294000
Miglioramento dell'attenuazione del rumore dei passi:	$\Delta Lw = 20$ dB	

Thermoschall TSF 450

	SPESS. mm	LARGH. cm	LUNGH. m	Fr/rotolo	
				FRANCO CANTIERE	DAL MAGAZZINO
7080631.101	5.5	10	25	35.30	34.25
7080631.102	5.5	5	25	21.90	21.25

TLS Tessuto non tessuto fonoassorbente in strisce autoadesive. Isolamento al calpestio per scalini, travi, ecc..

INFO	Applicazione:	Protezione contro il rumore dei passi concepito come appoggio per travi e scale. Non tessuto attenuante per pareti di separazione delle stanze. Attenuazione del rumore delle gocce sotto coperture di lamiera. Protezione di spigoli.
	Materiale:	100% fibre sintetiche, solidificate, strato adesivo 1 lato
	Peso a superficie:	ca. 450 g/m ²
	Coefficiente di conduzione termica λ W/mK:	ca. 0.045
	Resistenza termica R:	ca. 0.012 m ² K/W
	Miglioramento dell'attenuazione del rumore dei passi:	ΔLw = 20 dB

Sipefoam/Ethafoam

	SPESS. mm	LARGH. cm	LUNGH. m	Fr/m ²	
				FRANCO CANTIERE	DAL MAGAZZINO
7080630.11	3	125	175	2.80	2.50
7080630.12	5	125	100	4.35	3.90

Foglio in schiuma di polietilene espanso estruso di colore azzurro con superficie liscia e soffice idoneo per la posa di pavimenti flottanti.

Pavatex Pavastep per sottofondi

	SPESS. mm	LARGH. cm	LUNGH. cm	Fr/m ²	
				FRANCO CANTIERE	DAL MAGAZZINO
7080632	2.0	50	100	4.70	4.55
7080632.8	8.0	102	120	5.45	5.25

Pro One Polietilene normale in rotoli "Oeko" 0.15 mm

	LARGH. cm	LUNGH. m	kg / rotolo	Fr/kg	
				FRANCO CANTIERE	DAL MAGAZZINO
3020130.proone.16.200	200	50	13.8	5.60	5.00
3020130.proone.16.300	300	50	20.7	5.60	5.00
3020130.proone.16.400	400	50	27.6	5.60	5.00

Polietilene trasparente in rotoli 0.05 mm

	LARGH. cm	LUNGH. m	kg / rotolo	Fr/kg	
				FRANCO CANTIERE	DAL MAGAZZINO
3020130.21.200	200	100	9.2	5.60	5.00
3020130.21.300	300	50	6.9	5.60	5.00

Cartone ondulato

	LARGH. m	LUNGH. m	m ² / rotolo	Fr/rotolo	
				FRANCO CANTIERE	DAL MAGAZZINO
3010061.11	1	50	50	51.50	46.00

INFO Peso specifico: ca. 260 g/m²



Zoccolino

			Fr/m		DAL
	INFO	DIMENSIONE mm	FRANCO CANTIERE	MAGAZZINO	
3160520.10	Rovere	laccato naturale	60 x 12 x 8	7.00	6.75
3160520.11	Faggio	laccato naturale	60 x 12 x 8	5.70	5.50
3160520.12	Acero canadese	laccato naturale	60 x 12 x 8	8.55	8.25
3160520.110.11	Koto	grezzo	60 x 12 x 8	3.75	3.60
3160520.110.12	Koto	grezzo	60x 18 x 12	6.85	6.60
3160520.115.11	Koto	laccato naturale	60 x 12x 8	4.35	4.20
3160520.115.12	Koto	laccato naturale	60x 18 x 12	8.05	7.80
3160520.120.11	Koto	laccato - tintato Rovere	60 x 12 x 8	4.35	4.20
3160520.120.12.1	Koto	laccato - tintato Rovere	60x 18 x 10	9.35	9.05
3160520.120.14	Koto	laccato - tintato Rovere	60 x 12	7.00	6.75
3160520.125.11	Koto	laccato - tintato Noce	60 x 12 x 8	4.35	4.20
3160520.125.12	Koto	laccato - tintato Noce	60x 18 x 12	8.05	7.80
3160520.125.13	Koto	laccato - tintato Noce	60 x 12	7.00	6.75
3160520.130.14	Koto	laccato - tintato Mogano	60 x 12 x 8	4.35	4.20
3160520.130.15	Koto	laccato - tintato Mogano	60x 18 x 12	8.05	7.80
3160520.150.11	Abete	grezzo	40 x 20	5.30	5.10
3160520.150.13	Abete	grezzo	55 x 12 x 8	4.50	4.35
3160520.150.14.1	Abete	laccato naturale	60 x 12 x 8	5.35	5.15
3160520.160.11	Larice	laccato naturale	60 x 12 x 8	7.85	7.60
3160520.200.12	Koto	laccato Bianco	60 x 12 x 8	5.70	5.50
3160520.200.14	Koto	laccato Bianco	60 x 12	6.30	6.10
3160520.200.18	Koto	laccato Bianco	60x 18 x 10	10.45	10.10
3160520.250.12	Koto	laccato Nero	60 x 12 x 8	5.70	5.50
3160520.400.10	Abete	impiall. Faggio crudo	60 x 14 x 8	4.05	3.90
3160520.400.11	Abete	impiall. Faggio evaporato	60 x 14 x 8	4.05	3.90
3160520.400.12	Abete	impiall. Noce	60 x 14 x 8	4.55	4.40
3160520.400.13	Abete	impiall. Frassino	60 x 14 x 8	4.05	3.90
3160520.400.15	Abete	impiall. Rovere	60 x 14 x 8	4.05	3.90
3160520.400.17	Abete	impiall. Abete	60 x 14 x 8	5.60	5.40
3160520.400.18	Abete	impiall. Acero	60 x 14 x 8	4.35	4.20
3160520.400.19	Abete	impiall. Larice	60 x 14 x 8	4.35	4.20
3160520.400.20	Abete	impiall. Ciliegio	60 x 14 x 8	4.35	4.20
3160520.400.21	Abete	impiall. Doussie	60 x 14 x 8	4.35	4.20

1/4 Tondo Abete

N.	SEZIONE mm	Fr/m		
		FRANCO CANTIERE	DAL MAGAZZINO	
3160510.1201.10	1201	10 x 10	2.15	2.10
3160510.1201.12	1201	12 x 12	2.35	2.30
3160510.1201.15	1201	15 x 15	2.60	2.50
3160510.1201.20	1201	20 x 20	3.35	3.25
3160510.1201.25	1201	25 x 25	4.65	4.50

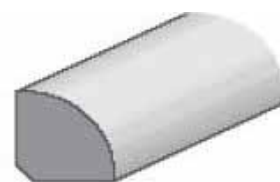
Coprifilo Abete

N.	SEZIONE mm	Fr/m		
		FRANCO CANTIERE	DAL MAGAZZINO	
3160510.1203.25	1203	25 x 6	2.75	2.65
3160510.1203.30	1203	30 x 6	3.05	2.95
3160510.1203.40	1203	40 x 7	3.45	3.35
3160510.1203.50	1203	50 x 8	3.70	3.60
3160510.1204.20	1204	20 x 5	2.45	2.40
3160510.1204.25	1204	25 x 6	2.75	2.65
3160510.1204.30	1204	30 x 6	3.05	2.95
3160510.1204.50	1204	50 x 8	3.70	3.60
3160510.1216.40	1216	40 x 7	3.45	3.35

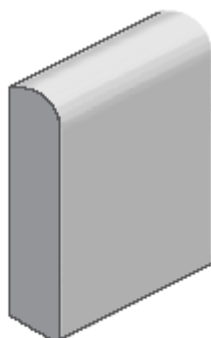
1203

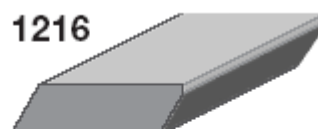
1204

1216

Listello piallato Abete Nr 1217

N.	SEZIONE mm	Fr/m		
		FRANCO CANTIERE	DAL MAGAZZINO	
3160510.1217.48	1217	46 x 12	1.18	0.50

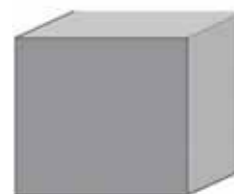
Listello piallato Abete Nr 1339

N.		SEZIONE mm	Fr/m	
			FRANCO CANTIERE	DAL MAGAZZINO
3160510.1339.10	1339	10 x 10	2.35	2.30
3160510.1339.21	1339	20 x 15	2.75	2.65
3160510.1339.22	1339	20 x 20	3.70	3.60
3160510.1339.23	1339	23 x 23	5.00	4.85
3160510.1339.25	1339	25 x 6	2.75	2.65
3160510.1339.30	1339	30 x 6	3.05	2.95
3160510.1339.40	1339	40 x 8	3.45	3.35
3160510.1339.45	1339	45 x 45	13.20	1.15
3160510.1339.50	1339	50 x 8	3.65	3.55
3160510.1339.51	1339	50 x 20	7.75	7.50
3160510.1339.60	1339	60 x 8	4.00	3.90

Angolo esterno Abete

N.		SEZIONE mm	Fr/m	
			FRANCO CANTIERE	DAL MAGAZZINO
3160510.1218.17	1218	17 x 17	3.75	3.65
3160510.1218.21	1218	21 x 21	4.10	4.00
3160510.1218.23	1218	23 x 23	5.80	5.65
3160510.1218.28	1218	27 x 27	6.40	6.20
3160510.1218.36	1218	36 x 36	8.55	8.30
3160510.1218.45	1218	45 x 45	10.50	10.20

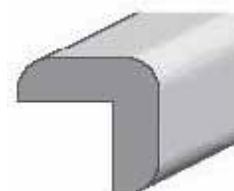
Paletta gelosia Pino

N.		SEZIONE mm	Fr/m	
			FRANCO CANTIERE	DAL MAGAZZINO
3160510.1220.145	1220	45 x 9	3.90	3.80
3160510.1220.150	1220	50 x 8	0.65	0.30

Guscia Abete

N.		SEZIONE mm	Fr/m	
			FRANCO CANTIERE	DAL MAGAZZINO
3160510.1337.20	1337	20 x 20	3.45	3.35
3160510.1337.23	1337	23 x 23	3.75	3.65
3160510.1337.27	1337	27 x 27	4.65	4.50
3160510.1337.30	1337	30 x 36	8.35	8.10

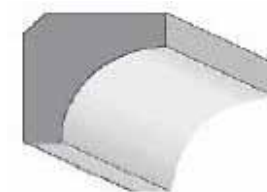
Triangolo Abete

N.		SEZIONE mm	Fr/m	
			FRANCO CANTIERE	DAL MAGAZZINO
3160510.1338.15	1338	15 x 15	0.34	0.15

Tondino Faggio Nr 1340

			Fr/m	
	DIAMETRO mm	LUNGH. ml	FRANCO CANTIERE	DAL MAGAZZINO
3160510.1340.6	6	1.0	1.70	1.65
3160510.1340.8	8	1.0	1.75	1.70
3160510.1340.10	10	1.0	1.85	1.80
3160510.1340.12	12	1.0	1.95	1.90
3160510.1340.15	15	1.0	2.85	2.75
3160510.1340.20	20	1.0	4.55	4.40
3160510.1340.25	25	1.0	5.00	4.85
3160510.1340.30	30	1.0	7.45	7.20

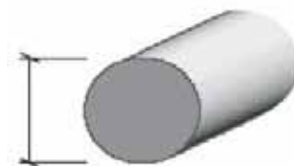
Corrimano Nr 1375

			Fr/m	
		DIAMETRO mm	FRANCO CANTIERE	DAL MAGAZZINO
3160510.1375.45	Faggio evaporato	45	29.40	28.50
3160510.1375.46	Rovere	45	43.90	42.60
3160510.1375.47	Acero	45	30.05	6.20

Listello fermavetri in ramin

			Fr/m	
		DIMENSIONE mm	FRANCO CANTIERE	DAL MAGAZZINO
3170200	Argento	5 x 40 x 2700	6.30	6.10

Sogliette bombate autocollanti

			Fr/m	
		DIMENSIONE mm	FRANCO CANTIERE	DAL MAGAZZINO
3170200	Argento	5 x 40 x 2700	6.30	6.10
3170201	Broneo	5 x 40 x 2700	7.40	7.15

Rivestimenti per soffitti e pareti	317
Ganci Frueh	317
Pavaroc	317
Profilo Pavaroc	317

Ganci Frueh

				Fr/scatola	
N.		SPESS. mm	pezzi / scatole	FRANCO CANTIERE	DAL MAGAZZINO
3060400.104.10	104 SB	4.0	100	10.60	10.25
3060400.105	105	5.0?	250	16.10	14.50

Pavaroc

				Fr/m ²	
		SPESS. mm		FRANCO CANTIERE	DAL MAGAZZINO
7050030.11	Isola	16	62.5 x 62.5	25.40	24.65
7050030.12	Astra	16	62.5 x 62.5	25.40	24.65
7050030.13	Fissura 1	16	62.5 x 62.5	25.40	24.65
7050030.14	Ondula 1*	16	62.5 x 62.5	25.40	3.00
7050030.15	Linea 1*	16	62.5 x 62.5	25.40	3.50
7050030.16	Perfora 1 e 2	16	62.5 x 62.5	27.20	26.35
7050030.18	Arena	16	62.5 x 62.5	27.20	26.35

Pannelli per soffitti in fibra minerale (senza amianto).

INFO * fino ad esaurimento.

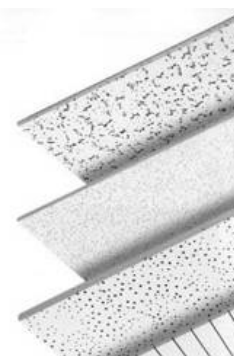
Profilo Pavaroc

				Fr/pezzo	
N.		LUNGH. cm	pezzi / scatola	FRANCO CANTIERE	DAL MAGAZZINO
7050040.205	205	Gancio doppio filettato M6	100	0.72	0.70
7050040.206	206	Manicotto filettato M6	2	100	0.98
7050040.208	208	Barra filettata M6	180	20	5.15
7050040.212	212	Piastra di fissaggio	100	0.57	0.55
7050040.214	214	Gancio collocamento	100	1.40	1.35
7050040.236	236	Gancio di sospensione	9	100	1.49
7050040.216	216	Molla di fissaggio	100	0.37	0.35
7050040.679	679	Molla per pareti	20	0.46	0.45
7050040.220	220	Barra di sospensione	12.5	100	0.41
7050040.221	221	Barra di sospensione	25	100	0.57
7050040.222	222	Barra di sospensione	37.5	100	0.77
7050040.223	223	Barra di sospensione	50	100	1.03
7050040.224	224	Barra di sospensione	75	100	1.24
7050040.225	225	Barra di sospensione	100	100	1.44
7050040.309	309	Raccordo profilo 310	20	0.82	0.80
7050040.403	403	Profilo a L	62	20	1.44
7050040.405	405	Profilo a T	62	100	1.55
7050040.260	260	Gancio di chiusura		0.46	0.45
fr/m					
7050040.300	300	Profilo portante U	400	10	3.66
7050040.310	310	Profilo di sospensione TL	400	10	1.96
7050040.420	420	Profilo principale	370	25	3.40
7050040.691	691	Profilo a L per pareti, alu bianco	400	10	6.03
7050040.696	696	Profilo a doppia L per pareti, alu bianco	400	10	9.38
7050040.360	360	Profilo principale bianco T24 a vista	375		3.66
7050040.363	363	Profilo trasversale bianco T24 a vista	125		1.79
7050040.367	367	Profilo trasversale bianco T24 a vista	62.5		4.21
7050040.680	680	Profilo perimetrale bianco 18/18			2.27
7050040.681	681	Profilo perimetrale bianco 24/24			2.78

Profili metallici di sospensione per la posa dei pannelli Pavaroc

Prezzi esclusi d'iva, vedi condizioni generali

6500 Bellinzona
Tel 091 820 23 23

6616 Losone
Tel 091 751 99 41

6710 Biasca
Tel 091 873 01 30

6572 Quartino
Tel 091 858 22 37

www.reguscireco.ch
info@reguscireco.ch

01 12 2016

317

Porte	319	Esecuzione no 9 - EI 30	344
Brunex porte per interno	319	Alupan Varia Mass	345
Porta Brunex - VS Nova 39 mm	319	Esecuzione no 3	345
Porta Brunex - VS Limba A 39 mm	320	Esecuzione no 5 - EI 30	345
Porta Brunex - VS Nova Rovere 40 mm	320	Essenze impiallacciate No 5	345
Porte Brunex - dB - Plus 39 - 46 mm	321	Esecuzione no 8	346
Porta Brunex - VS Nova 46 mm	321	Esecuzione no 9	346
Porta Brunex - Compact 39 mm	322	Alupan Isol Mass	347
Porte Brunex - Compact 46 mm	322	Esecuzione 5 EI 30 Spessore 52 mm	347
Porta Brunex - Compact Maxima T30 EI30 44 mm	323	Esecuzione 5 EI 30 Spessore 56 mm	348
Porte Brunex - Compact - Win Top Alu EI 30 46 mm	323	Esecuzione 9 EI 30	348
Porta Brunex - dB Confort T30 46 mm	324	Porte Alupan su misura (interne entrate appartamenti)	349
Porte Brunex - AluTop 46 mm	324	Porte Kellpax - JELD WEN	350
Porte Brunex - Protezione raggi X-52 mm	325	Porte Kellpax - JELD WEN	353
Banda Intumex	325	Porte Kellpax - JELD WEN	354
Porta Brunex - Compact Prestige T30 51 mm	325	Porte Herholz per interno	355
Porta Brunex - Compact Prestige T30 - Alu 51 mm	326	Porte in acero canadese spigoli arrotondati	356
Porte Brunex - Compact Prestige VL EI 30 44 mm	326	Porte Herholz per interno	357
Porte Brunex - Compact Prestige VL EI 30 51 mm	327	Porte bianche Edelweiss	359
Porta Brunex - dB - Confort T30 mm 59	327	Porte Herholz per interno	361
Porte Brunex Multi Talent - T30-Alu 59 mm	328	Porte Swiss Eleganz bianche	363
Porte Brunex - dB Confort VL EI 30 59 mm	328	Porte Rubner finite su misura esterne ed interne	364
Porte Brunex - Multi Talent VL EI 30 59 mm	329	Porte a scomparsa a scrigno	365
Porte Brunex - Silencium T30 51 mm	329	Scrigno telaio intonaco Base - 105 mm	365
Porte Brunex - Silencium T30 59 mm	330	Scrigno telaio intonaco Base - 125 mm	365
Porte Brunex - Silencium T30 Alu 59 mm	330	Scrigno telaio intonaco Base - 145 mm	365
Porte Brunex - Silencium VL EI 30 59 mm	331	Scrigno telaio cartongesso Base - 100 mm	365
Porte Brunex - Silencium Alu VL EI 30 59 mm	331	Scrigno telaio cartongesso Base - 125 mm	366
Porte Brunex - Protec Plus RC 2 EI 30 59 mm	332	Scrigno Essential intonaco - 105 mm	366
Porte Brunex - Protec Star RC 3 EI 30 59 mm	332	Scrigno Essential intonaco - 125mm	366
Porta Brunex placchetta T30 - VKF	332	Scrigno Essential cartongesso - 100 mm	366
Brunex Combi Modul - Compact Maxima EI 30	333	Scrigno Essential Cartongesso - 125mm	367
Combi Modul - Compact Maxima EI 30	333	Kit chiudiscrigno	367
Set montaggio Combi Modul	334	Scrigno guarnizioni marroni	367
Brunex Combi Modul - Win Top EI 30	335	Scrigno spazzolini	367
Combi Modul WinTop EI 30	335	Porta Domoferm VKF EI30 Nr. 19709 in metallo	368
Brunex Porte d'entrata	336	Porta Domoferm VKF EI30 Nr. 19709 in metallo	369
Porte Brunex - AluTop Plus 51 mm	336	Porta Domoferm VKF EI30 Nr. 19709 in metallo	370
** Porte Brunex - ClimaTop Eco 73 mm	337	Telai in acciaio Keller	371
** Porte Brunex - ClimaTop ECO F 73 mm EI 30	337	Scale	372
Supplementi	337	ALFA SCALE - Scale rientranti	372
Porte Brunex - ClimaTop Plus 98 mm	338	Scala Alfascale B 3	372
Porte Brunex - Thermicum 68 mm EI30	339	Scala Alfascale B 4	372
Lavorazioni ed esecuzioni speciali eseguite dalla fabbrica ..	339	Scala Alfascale BFA	372
Porte Alupan-Norm interne - entrate appartamenti	340	Scala Alfascale BFF	372
Porta Alupan Norm EI 30 esecuzione Nr 9	340	Modello BFA/P	373
Alupan Varia Norm nr. 9	341	Modello BFA/M	373
Porte Alupan Isol Norm - entrate appartamenti	342	Scale a botola per solai	374
Porta Alupan Isol Norm (EI 30)	342	Scala Dolle mod. "Profi"	374
Porta Alupan Isol Norm (EI 30) Spessore 52 mm	342	Scala Arké	375
Porta Alupan Isol Norm (EI 30) Spessore 56 mm	342		
Esecuzione no 1	342		
Esecuzione no 2	342		
Esecuzione no 3	342		
Esecuzione no 8	343		
Esecuzione no 5 - EI 30	344		
Essenze impiallacciate No 5	344		

Brunex porte per interno

Tutte le ante BRUNEX si possono avere grezze, semilavorate o finite.
Richiedeteci un'offerta specifica con indicazioni e misure esatte.

Porta Brunex - VS Nova 39 mm

	DIMENSIONE cm	Fr/m ²	
		FRANCO CANTIERE	DAL MAGAZZINO
7030020.60	210 x 60.0	76.00	74.00
7030020.65	210 x 65.0	76.00	74.00
7030020.70	210 x 70.0	76.00	74.00
7030020.75	210 x 75.0	76.00	74.00
7030020.77.5	210 x 77.5	76.00	74.00
7030020.80	210 x 80.0	76.00	74.00
7030020.82.5	210 x 82.5	76.00	74.00
7030020.85	210 x 85.0	76.00	74.00
7030020.87.5	210 x 87.5	76.00	74.00
7030020.90	210 x 90.0	76.00	74.00
7030020.95	210 x 95.0	76.00	74.00
7030020.100	210 x 100	76.00	74.00
7030020.105	210 x 105	76.00	74.00

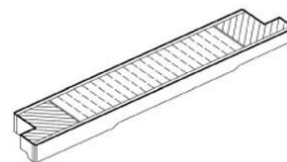

La porta di comunicazione interna in truciolare pieno leggero.

INFO		
Contorno:	Abachi o Abete giuntato.	
Superficie:	precalibrata, grezza.	
Intercapedine:	Truciolare pieno leggero.	
Spigoli:	leggermente smussati.	
Copertura:	Pavatex duro, HDF chiaro.	
Incollaggio:	Duroplast (UF) CH 10/E1.	
Classe climatica:	2a (VST 006).	
Isolazione acustica:	Rw = 29 dB (VST 005).	
Spessore:	ca. 39 mm.	
Peso:	ca. 16 kg/m ² .	
Dimensioni min:	195 x 70 cm calcolata.	
Dimensioni max.:	245 x 125 cm da fabbrica su misura, fatturazione ogni 5 cm	
Altezza:	210 cm, accorciabili sotto fino a 15 cm.	
Supplemento:	20% sopra 240 x 120.	

Porta Brunex - VS Limba A 39 mm

	SPESS. mm	DIMENSIONE cm	Fr/m ²	
			FRANCO CANTIERE	DAL MAGAZZINO
7030050.100	39	210 x 100	116.00	113.00
7030050.105	39	210 x 105	116.00	113.00
7030050.60	39	210 x 60	116.00	113.00
7030050.65	39	210 x 65	116.00	113.00
7030050.70	39	210 x 70	116.00	113.00
7030050.75	39	210 x 75	116.00	113.00
7030050.80	39	210 x 80	116.00	113.00
7030050.82.5	39	210 x 82.5	116.00	113.00
7030050.85	39	210 x 85	116.00	113.00
7030050.90	39	210 x 90	116.00	113.00
7030050.95	39	210 x 95	116.00	113.00

La porta di comunicazione interna di truciolare pieno leggero.

INFO	Contorno:	Abachi o Abete giuntato
	Superficie:	precalibrata, grezza
	Intercapedine:	truciolare pieno leggero
	Spigoli:	leggermente smussati
	Copertura:	Pavatex duro, HDF chiaro
	Incollaggio:	Duroplast (UF) CH 10/E1
	Classe climatica:	2a (VST 006)
	Isolazione acustica:	Rw = 29 dB (VST 005)
	Spessore:	ca. 39 mm
	Peso:	ca. 16 kg/m ²
	Dimensioni min:	195 x 70 cm calcolata
	Dimensioni max. :	245 x 125 cm da fabbrica su misura, fatturazione ogni 5 cm
	Altezza:	210 cm accorciabili sotto fino a 15 cm
	Supplemento:	20% sopra 240 x 120

Porta Brunex - VS Nova Rovere 40 mm

	SPESS. mm	DIMENSIONE cm	Fr/m ²	
			FRANCO CANTIERE	DAL MAGAZZINO
7030040.75	40	210 x 75	236.00	229.00
7030040.80	40	210 x 80	236.00	229.00
7030040.85	40	210 x 85	236.00	229.00
7030040.90	40	210 x 90	236.00	229.00

La porta di comunicazione interna di truciolare pieno leggero.

INFO	Contorno:	Rovere.
	Superficie:	precalibrata, grezza.
	Intercapedine:	Truciolare pieno leggero.
	Spigoli:	leggermente smussati.
	Copertura:	doppio pavatex duro, HDF chiaro.
	Incollaggio:	Duroplast (UF) CH 10/E1.
	Classe climatica:	2a (VST 006).
	Isolazione acustica:	Rw = 29 dB (VST 005).
	Spessore:	ca. 40 mm.
	Peso:	ca. 16 kg/m ² .
	Dimensioni min:	195 x 70 cm calcolata.
	Dimensioni max. :	245 x 125 cm da fabbrica su misura, fatturazione ogni 5 cm
	Altezza:	210 cm accorciabili sotto fino a 15 cm.
	Supplemento:	20% sopra 240 x 120.

Porte Brunex - dB - Plus 39 - 46 mm

Termine ca. 4 settimane

	SPESS. mm	Fr/m ²	
		FRANCO CANTIERE	RITIRATO
brunex001	39	114.00	111.00
brunex002	46	131.00	127.00

La porta insonora speciale per uffici e settori industriali

INFO		
Contorno:	Abachi o Abete giuntato	
Superficie:	precalibrata, grezza	
Intercapedine:	Anima acustica HWS a strati	
Spigoli:	leggermente smussati	
Copertura:	Pavatex duro, HDF chiaro 46 mm doppia copertura HDF	
Incollaggio:	Duroplast (UF) CH 10/E1	
Classe climatica:	3a(VST 006)	
Isolazione acustica:	Rw = 41 dB (VST 005)	
Spessore:	ca. 39 mm - 46 mm	
Peso:	ca. 25 Kg/m ² - 30 Kg/m ²	
Dimensioni min:	195 x 70 cm calcolata	
Dimensioni max:	245 x 125 cm da fabbrica su misura, fatturazione ogni 5 cm	
Supplemento:	20% sopra 240 x 120	

Porta Brunex - VS Nova 46 mm

Termine ca. 4 settimane

	SPESS. mm	Fr/m ²	
		FRANCO CANTIERE	RITIRATO
7030030	46	93.00	90.00

La porta di comunicazione ideale per rinnovazioni, insonora e leggera.

INFO		
Contorno:	Abachi o Abete giuntato.	
Superficie:	precalibrata, grezza.	
Intercapedine:	Truciolare pieno leggero.	
Spigoli:	leggermente smussati.	
Copertura:	doppio pavatex duro, HDF chiaro.	
Incollaggio:	Duroplast (UF) CH 10/E1.	
Classe climatica:	2a(VST 006).	
Isolazione acustica:	Rw = 29 dB (VST 005).	
Spessore:	ca. 46 mm.	
Peso:	ca. 22 kg/m ² .	
Dimensioni min:	195 x 70 cm calcolata.	
Dimensioni max.:	245 x 125 cm da fabbrica su misura, fatturazione ogni 5 cm	
Supplemento:	20% sopra 240 x 120	

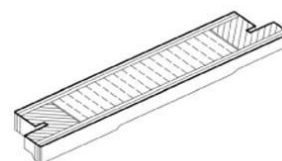

Porta Brunex - Compact 39 mm

			Fr/m ²	
			FRANCO CANTIERE	DAL MAGAZZINO
7030030.82.5	39	210 x 82.5	115.00	112.00
7030030.85	39	210 x 85	115.00	112.00

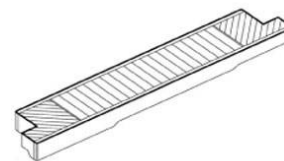

La porta di comunicazione per appartamenti, amministrazioni, industrie.

INFO	Contorno:	legno duro rosso.
	Superficie:	precalibrata, grezza.
	Intercapedine:	truciolare compresso
	Spigoli:	leggermente smussati.
	Copertura:	Pavatex duro, HDF chiaro.
	Incollaggio:	Duroplasrt (UF) CH 10/E1.
	Classe climatica:	2a (VST 006).
	Isolazione acustica:	Rw = 32 dB (VST 005).
	Spessore:	ca. 39 mm.
	Peso:	ca. 26 kg/m ² .
	Dimensioni min:	195 x 70 cm calcolata.
	Dimensioni max. :	245 x 125 cm da fabbrica su misura, fatturazione ogni 5 cm
	Protezione incendio:	senza certificazione (VST 008).
	Anti scasso:	EMPA / VST N (VST 007).
	Altezza:	210 cm accorciabili sotto fino a 8 cm.
	Supplemento:	20% sopra 240 x 120.

Porte Brunex - Compact 46 mm

Termine ca. 4 settimane

		Fr/m ²		
		SPESS. mm	FRANCO CANTIERE	RITIRATO
brunex003		46	132.00	128.00

La porta di comunicazione per appartamenti, amministrazioni, industrie.

INFO	Contorno:	legno duro rosso, Mogano
	Superficie:	precalibrata, grezza
	Intercapedine:	truciolare compresso
	Spigoli:	leggermente smussati
	Copertura:	doppio pavatex duro, HDF chiaro
	Incollaggio:	Duroplast (UF) CH 10/E1
	Classe climatica:	2a (VST 006)
	Isolazione acustica:	Rw = 33 dB (VST 005)
	Spessore:	ca. 46 mm
	Peso:	ca. 32 Kg/m ²
	Dimensione min.:	195 x 70 cm calcolata
	Dimensione max. :	245 x 125 cm da fabbrica su misura, fatturazione ogni 5 cm
	Anti scasso:	EMPA / VST N (VST 007)
	Protezione incendio:	senza certificazione (VST 008)
	Supplemento:	20% sopra 240 x 120

Porta Brunex - Compact Maxima T30 EI30 44 mm

	SPESS. mm	DIMENSIONE cm	Fr/m ²	
			FRANCO CANTIERE	DAL MAGAZZINO
7030060.80	44	210 x 80	144.00	140.00
7030060.85	44	210 x 85	144.00	140.00
7030060.90	44	210 x 90	144.00	140.00
7030060.95	44	210 x 95	144.00	140.00
7030060.100	44	210 x 100	144.00	140.00
7030060.105	44	210 x 105	144.00	140.00

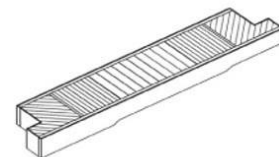

La porta tagliafuoco T30 (EI 30) insonora omologata AEAI VKF per uso universale.

INFO		
Contorno:	legno duro rosso.	
Superficie:	precalibrata, grezza.	
Intercapedine:	truciolare compresso.	
Spigoli:	leggermente smussati.	
Copertura:	doppio pavatex duro, HDF chiaro.	
Incollaggio:	Duroplast (UF) CH 10/E1.	
Classe climatica:	prnEN - 2a (VST 006).	
Isolazione acustica:	Rw = 29 dB (VST 005).	
Isolazione termica:	coeff. K ca. 1,65 W / m ² K.	
Spessore:	ca. 44 mm.	
Peso: ca.	21 kg/m ² .	
Dimensione min.:	195 x 70 cm calcolata.	
Dimensione max. :	245 x 125 cm da fabbrica su misura, fatturazione ogni 5 cm	
Altezza:	210 cm accorciabili sotto fino a 8 cm.	
Anti scasso:	EMPA / VST N (VST 007).	
Protezione incendio:	omologata T30 (EI 30) AEAI / VKF.	
Supplemento:	20% sopra 240 x 120.	

Porte Brunex - Compact - Win Top Alu EI 30 46 mm

Termine ca. 4 settimane

	SPESS. mm	Fr/m ²	
		FRANCO CANTIERE	RITIRATO
brunex004	46	247.00	240.00

La porta di comunicazione per appartamenti, amministrazioni, industrie.

INFO		
Contorno:	legno duro rosso	
Superficie:	precalibrata, grezza	
Intercapedine:	truciolare compresso	
Spigoli:	leggermente smussati	
Copertura:	doppio pavatex duro HDF chiaro con fogli intermedi in alu	
Incollaggio:	Duroplast (UF) CH 10/E1	
Classe climatica:	2c (VST 006)	
Isolazione acustica:	Rw = 32 dB (VST 005)	
Isolazione termica:	coeff. K ca. 1,98 W / m ² K	
Spessore:	ca. 46 mm	
Peso:	ca. 32 Kg/m ²	
Dimensione min:	195 x 70 cm calcolata	
Dimensione max:	245 x 123 cm da fabbrica su misura, fatturazione ogni 5 cm	
Anti scasso:	EMPA / VST N (VST 007)	
Protezione incendio:	certificazione (AEAI VKF)	
Supplemento:	20% sopra 240 x 120	

Porta Brunex - dB Confort T30 46 mm

				Fr/m ²	
	SPESS. mm	DIMENSIONE cm	FRANCO CANTIERE	DAL MAGAZZINO	
7030080.90	**	46	210 x 90	201.00	195.00

La porta d'entrata interna insonora universale omologata T30/AEAI VKF, costruzione brevettata.

** FINO AD ESAURIMENTO STOCK

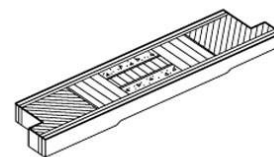

INFO		
Contorno:	legno duro rosso.	
Superficie:	precalibrata, grezza.	
Intercapedine:	pannello minerale acustico, rinforzo per ficci e serratura.	
Spigoli:	leggermente smussati.	
Copertura:	doppio pavatex duro, HDF chiaro.	
Incollaggio:	Duroplast (UF) CH 10/E1.	
Classe climatica:	3b (VST 006).	
Isolazione acustica:	Rw = dB 39 (VST 005).	
Isolazione termica:	coeff. K ca. 1,45 W / m2 K.	
Spessore:	ca. 46 mm.	
Peso:	ca. 31 kg/m ² .	
Dimensione min.:	195 x 70 cm calcolata.	
Dimensione max. :	245 x 125 cm da fabbrica su misura, fatturazione ogni 5 cm	
Dimensione max:	EI 30 LP. 990 x 2200 mm	
Altezza:	210 cm accorciabili sotto fino a 8 cm.	
Protezione incendio:	omologata T 30 AEAI VKF No 10177 + 11319 (VST 008).	
Anti scasso:	EMPA / VST N (VST 007).	
Supplemento:	10% sopra 220 x 110.	

Porte Brunex - AluTop 46 mm

Termine ca. 4 settimane

				Fr/m ²	
	SPESS. mm	FRANCO CANTIERE	RITIRATO		
brunex011	46	268.00	260.00		

Porta entrata appartamenti

INFO		
Contorno:	legno duro rosso	
Superficie:	precalibrata, grezza	
Intercapedine:	monostrato HWS	
Spigoli:	leggermente smussati	
Copertura:	doppio pavatex - Eucalypto duro, HDF con fogli intermedi in alu 0,4 mm solo da verniciare	
Opzione:	copertura in Okumè trasversale idoneo per impiallacciature Fr. 124.00 / m ²	
Incollaggio:	Thermoplast	
Classe climatica:	2c (VST 006)	
Isolazione acustica:	Rw = 32 dB (VST 005)	
Isolazione termica:	coeff. K ca.2,10 W / m ² K	
Spessore:	ca. 46 mm	
Peso:	ca. 35 Kg/m ²	
Dimensione min:	195 x 70 cm calcolata	
Dimensione max:	245 x 123 cm da fabbrica su misura, fatturazione: ogni 5 cm	
Anti scasso:	EMPA / VST N (VST 007)	
Protezione incendio :	omologata T30 AEAI / VKF	
Supplemento:	20% sopra 240 X 120	

Porte Brunex - Protezione raggi X-52 mm

Termine ca. 4 settimane

	SPESS. mm	Fr/m ²	
		FRANCO CANTIERE	RITIRATO
brunex006	52	965.00	937.00

La porta di elevata sicurezza per ospedali, studi medici, laboratori, rifugi di protezione, ecc.

INFO		
Contorno:	legno duro rosso	
Superficie:	precalibrata, grezza	
Intercapedine:	truciolare compresso + fogli di piombo di 1 mm	
Spigoli:	leggermente smussati	
Copertura:	doppio pavatex duro, HDF chiaro	
Incollaggio:	Duroplast (UF) CH 10/E1	
Classe climatica:	2c (VST 006)	
Isolazione acustica:	Rw = 39 dB (VST 005)	
Protezione raggi X:	piombo 1 mm	
Spessore:	ca. 52 mm	
Peso:	ca. 49 Kg/m ²	
Dimensione min:	195 x 70 cm calcolata	
Dimensione max:	245 x 125 cm da fabbrica su misura, fatturazione ogni 5 cm	
Anti scasso:	EMPA / VST N (VST 007)	
Protezione incendio:	certificazione (AEAI VKF)	
Supplemento:	20% sopra 240 X 120	

Banda Intumex

	DIMENSIONE mm	Fr/pezzo	
		FRANCO CANTIERE	DAL MAGAZZINO
7030021.1	2150 x 18 x 1.8	16.00	15.00
7030021.2	2150 x 15 x 1.8	14.00	13.00

Porta Brunex - Compact Prestige T30 51 mm

	SPESS. mm	DIMENSIONE cm	Fr/m ²	
			FRANCO CANTIERE	DAL MAGAZZINO
7030070.80	51	210 x 80	205.00	199.00
7030070.85	51	210 x 85	205.00	199.00
7030070.90	51	210 x 90	205.00	199.00
7030070.95	51	210 x 95	205.00	199.00

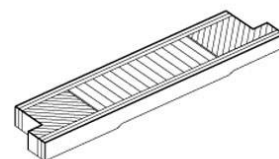

La porta taglia fuoco T30 insonora omologata AEAI VKF per uso universale.

INFO		
Contorno:	legno duro rosso.	
Superficie:	precalibrata, grezza.	
Intercapedine:	truciolare compresso.	
Spigoli:	leggermente smussati.	
Copertura:	doppio pavatex duro, HDF chiaro.	
Incollaggio:	Duroplast (UF) CH 10/E1.	
Classe climatica:	2a (VST 006).	
Isolazione acustica:	Rw = 36 dB (VST 005).	
Spessore:	ca. 51 mm.	
Peso:	ca. 39 kg/m ² .	
Dimensione min.:	195 x 70 cm calcolata.	
Dimensione max.:	245 x 125 cm da fabbrica su misura, fatturazione ogni 5 cm	
Altezza:	210 cm accorciabili sotto fino a 4 cm.	
Anti scasso:	EMPA / VST N (VST 007).	
Protezione incendio:	omologata T30 AEAI VKF.	
Supplemento:	20 % sopra 240 x 120.	

Prezzi esclusi d'iva, vedi condizioni generali

6500 Bellinzona
Tel 091 820 23 23

6616 Losone
Tel 091 751 99 41

6710 Biasca
Tel 091 873 01 30

6572 Quartino
Tel 091 858 22 37

www.reguscireco.ch
info@reguscireco.ch

01 12 2016

325

Porta Brunex - Compact Prestige T30 - Alu 51 mm

	SPESS. mm	Fr/m ²	
		FRANCO CANTIERE	DAL MAGAZZINO
brunex005.	51	355.00	345.00

La porta taglia fuoco T30 insonora omologata AEAI VKF per uso universale.

INFO	Contorno:	legno duro rosso.
	Superficie:	precalibrata, grezza.
	Intercapedine:	truciolare compresso.
	Spigoli:	leggermente smussati.
	Copertura:	doppio pavatex duro, HDF chiaro.
	Incollaggio:	Duroplast (UF) CH 10/E1.
	Classe climatica:	2c (VST 006).
	Isolazione acustica:	Rw = 35 dB (VST 005).
	Isolazione termica:	coeff. K ca. 1.9 W / m ² K
	Spessore:	ca. 51 mm.
	Peso:	ca. 41 kg/m ² .
	Dimensione min.:	195 x 70 cm calcolata.
	Dimensione max.:	245 x 125 cm da fabbrica su misura, fatturazione ogni 5 cm
	Anti scasso:	EMPA / VST N (VST 007).
	Protezione incendio:	omologata AEAI VKF.
	Supplemento:	20 % sopra 240 x 120.

Porte Brunex - Compact Prestige VL EI 30 44 mm

Termine ca. 4 settimane

	SPESS. mm	Fr/m ²	
		FRANCO CANTIERE	RITIRATO
brunex005	44	211.00	205.00

La porta taglia fuoco T30 sistema VL, banda Intumex nascosta

OTTENIBILE SOLO COME ANTA FINITA

INFO	Contorno:	legno duro rosso
	Superficie:	precalibrata, grezza
	Intercapedine:	truciolare compresso
	Spigoli:	leggermente smussati
	Copertura:	doppio pavatex duro, HDF chiaro
	Incollaggio:	Duroplast (UF) CH 10/E1
	Classe climatica:	2a (VST 006)
	Isolazione acustica:	Rw = 34 dB (VST 005)
	Isolazione termica:	coeff. K ca. 1,9 W / m ² K
	Spessore:	ca. 51 mm / opzione 46/48 mm
	Peso:	ca. 41 Kg/m ²
	Dimensione min.:	195 x 70 cm calcolata
	Dimensione max.:	245 x 125 cm da fabbrica su misura, fatturazione ogni 5 cm
	Anti scasso:	EMPA / VST N (VST 007)
	Protezione incendio:	certificazione AEAI VKF
	Supplemento:	20% sopra 240 x 120

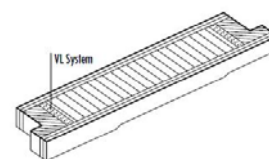

Porte Brunex - Compact Prestige VL EI 30 51 mm

Termine ca. 4 settimane

	Fr/m ²		
	SPESS. mm	FRANCO CANTIERE	RITIRATO
brunes0005	51	246.00	239.00

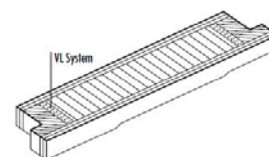

La porta taglia fuoco T30 insonora omologata AEAI VKF sistema VL, banda Intumex nascosta

OTTENIBILE SOLO COME ANTA FINITA

INFO		
Contorno:	legno duro rosso	
Superficie:	precalibrata, grezza	
Intercapedine:	truciolare compresso	
Spigoli:	leggermente smussati	
Copertura:	doppio pavatex duro, HDF chiaro	
Incollaggio:	Duroplast (UF) CH 10/E1	
Classe climatica:	2a (VST 006)	
Isolazione acustica:	Rw = 34 dB (VST 005)	
Isolazione termica:	coeff. K ca. 1,9 W / m ² K	
Spessore:	ca. 51 mm opzione 54 / 58 mm	
Peso:	ca. 33 Kg/m ²	
Dimensione min:	195 x 70 cm calcolata	
Dimensione max:	245 x 125 cm da fabbrica su misura, fatturazione ogni 5 cm	
Anti scasso:	EMPA / VST N (VST 007)	
Protezione incendio:	certificazione AEAI VKF	
Supplemento:	20% sopra 240 x 120	

Porta Brunex - dB - Confort T30 mm 59

	Fr/m ²			DAL MAGAZZINO
	SPESS. mm	DIMENSIONE cm	FRANCO CANTIERE	
7030090.75	59	210 x 75	250.00	243.00
7030090.80	59	210 x 80	250.00	243.00
7030090.85	59	210 x 85	250.00	243.00
7030090.90	59	210 x 90	250.00	243.00
7030090.95	59	210 x 95	250.00	243.00
7030090.100	59	210 x 100	250.00	243.00

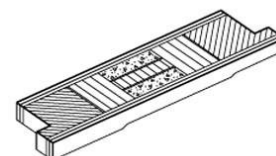

La porta d'entrata interna altamente insonora universale omologata T30/AEAI VKF, per appartamenti, studi medici, hotel, banche, ecc., costruzione brevettata.

INFO		
Contorno:	legno duro rosso.	
Superficie:	precalibrata, grezza.	
Intercapedine:	pannello minerale acustico, rinforzo per ficci e serratura.	
Spigoli:	leggermente smussati.	
Copertura:	doppio pavatex duro, HDF chiaro.	
Incollaggio:	Duroplast (UF) CH 10/E1.	
Classe climatica:	3b (VST 006).	
Isolazione acustica:	Rw = 42 dB (VST 005).	
Isolazione termica:	coeff. K ca. 1,34 W / m ² K.	
Protezione incendio:	omologata T30 AEAI / VKF.	
Spessore:	ca. 59 mm.	
Peso:	ca. 32 kg/m ² .	
Dimensione min.:	195 x 70 cm calcolata.	
Dimensione max. :	245 x 125 cm da fabbrica su misura, fatturazione ogni 5 cm	
Altezza:	210 cm accorciabili sotto fino a 4 cm.	
Anti scasso:	EMPA / VST 1 (VST 007).	
Supplemento:	20% sopra 240 x 120.	

Prezzi esclusi d'iva, vedi condizioni generali

6500 Bellinzona
Tel 091 820 23 23

6616 Losone
Tel 091 751 99 41

6710 Biasca
Tel 091 873 01 30

6572 Quartino
Tel 091 858 22 37

www.reguscireco.ch
info@reguscireco.ch

01 12 2016

327

Porte Brunex Multi Talent - T30-Alu 59 mm

Termine ca. 4 settimane

	Fr/m ²		
	SPESS. mm	FRANCO CANTIERE	RITIRATO
brunex008	59	411.00	399.00

La porta di sicurezza multifunzionale omologata T30/AEAI / VKF, costruzione brevettata, per appartamenti, studi medici, hotel, banche, lavori di rinnovazione.

INFO		
Contorno:	legno duro rosso	
Superficie:	precalibrata, grezza	
Intercapedine:	pannello minerale acustico, rinforzo per ficci e serratura	
Spigoli:	leggermente smussati	
Copertura:	doppio pavatex duro, HDF chiaro, con foglio intermedio in alu.	
Incollaggio:	Duroplast (UF) CH 10/E1	
Classe climatica:	3c (VST 006)	
Isolazione acustica:	Rw = 41 dB (VST 005)	
Isolazione termica:	coeff. K ca. 1,40 W / m ² K	
Spessore:	ca. 59 mm	
Peso:	ca. 36 Kg/m ²	
Dimensione min:	195 x 70 cm calcolata	
Dimensione max:	245 x 123 cm da fabbrica su misura, fatturazione ogni 5 cm	
Anti scasso:	Euro-Norma EN 2 (VST 007)	
Protezione incendio:	omologata T30 AEAI / VKF	
Supplemento:	20% sopra 240 x 120	

Porte Brunex - dB Confort VL EI 30 59 mm

Termine ca. 4 settimane

	Fr/m ²		
	SPESS. mm	FRANCO CANTIERE	RITIRATO
brunex00005	59	343.00	333.00

La porta taglia fuoco T30 sistema VL, banda Intumex nascosta

OTTENIBILE SOLO COME ANTA FINITA

INFO		
Contorno:	legno duro rosso	
Superficie:	precalibrata, grezza	
Intercapedine:	pannello minerale multistrato	
Spigoli:	leggermente smussati	
Copertura:	doppio pavatex duro, HDF chiaro	
Incollaggio:	Duroplast (UF) CH 10/E1	
Classe climatica:	3b (VST 006)	
Isolazione acustica:	Rw = 42 dB (VST 005)	
Isolazione termica:	coeff. K ca. 1,9 W / m ² K	
Spessore:	ca. 59 mm / opzione 62 / 66 mm	
Peso:	ca. 32 Kg/m ²	
Dimensione min:	195 x 70 cm calcolata	
Dimensione max:	245 x 125 cm da fabbrica su misura, fatturazione ogni 5 cm	
Anti scasso:	EMPA / VST N (VST 007)	
Protezione incendio:	certificazione AEAI VKF	
Supplemento:	20% sopra 240 x 120	

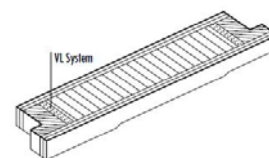

Porte Brunex - Multi Talent VL EI 30 59 mm

Termine ca. 4 settimane

	SPESS. mm	Fr/m ²	
		FRANCO CANTIERE	RITIRATO
brunex000005	59	487.00	473.00

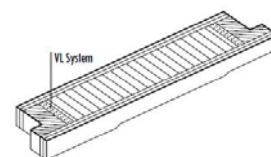

Porta climatica taglia fuoco EI 30, insonora, sistema VL, banda Intumex nascosta

OTTENIBILE SOLO COME ANTA FINITA

INFO		
Contorno:	legno duro rosso	
Superficie:	precalibrata, grezza	
Intercapedine:	pannello minerale multistrato	
Spigoli:	leggermente smussati	
Copertura:	doppio pavatex duro, HDF chiaro	
Incollaggio:	Duroplast (UF) CH 10/E1	
Classe climatica:	3c (VST 006)	
Isolazione acustica:	Rw = 41 dB (VST 005)	
Isolazione termica:	coeff. K ca. 1,4 W / m ² K	
Spessore:	ca. 59 mm	
Peso:	ca. 36 Kg/m ²	
Dimensione min:	195 x 70 cm calcolata	
Dimensione max:	245 x 123 cm da fabbrica su misura, fatturazione ogni 5 cm	
Anti scasso:	EMPA / VST N (VST 007)	
Protezione incendio:	certificazione AEAI VKF	
Supplemento:	20% sopra 240 x 120	

Porte Brunex - Silencium T30 51 mm

Termine ca. 4 settimane

	SPESS. mm	Fr/m ²	
		FRANCO CANTIERE	RITIRATO
Brunex009.	51	250.00	243.00

La porta insonora per elevate esigenze in ospedale, banche, compagnie assicurative, ecc.

INFO		
Contorno:	legno duro rosso	
Superficie:	precalibrata, grezza	
Intercapedine:	anima acustica combinata HWS a 5 strati	
Spigoli:	leggermente smussati	
Copertura:	doppio pavatex duro, HDF chiaro	
Incollaggio:	Duroplast (UF) CH 10/E1	
Classe climatica:	3b (VST 006)	
Isolazione acustica:	Rw = 44 dB (VST 005)	
Isolazione termica:	coeff. K ca. 2.0 W / m ² K	
Spessore:	ca. 51 mm	
Peso:	ca. 41 Kg/m ²	
Dimensione min:	195 x 70 cm calcolata	
Dimensione max:	245 x 125 cm da fabbrica su misura, fatturazione ogni 5 cm	
Anti scasso:	EMPA / VST 1 (VST 007)	
Protezione incendio:	omologata T30 AEAI / VRF	
Supplemento:	20% sopra 240 x 120	

Porte Brunex - Silencium T30 59 mm

Termine ca. 4 settimane

	SPESS. mm	Fr/m ²	
		FRANCO CANTIERE	RITIRATO
Brunex009	51	302.00	293.00

La porta insonora per elevate esigenze in ospedale, banche, compagnie assicurative, ecc.

INFO		
Contorno:	legno duro rosso	
Superficie:	precalibrata, grezza	
Intercapedine:	anima acustica combinata HWS a 5 strati	
Spigoli:	leggermente smussati	
Copertura:	doppio pavatex duro, HDF chiaro	
Incollaggio:	Duroplast (UF) CH 10/E1	
Classe climatica:	3b (VST 006)	
Isolazione acustica:	Rw = 46 dB (VST 005)	
Isolazione termica:	coeff. K ca. 2.0 W / m ² K	
Spessore:	ca. 59 mm	
Peso:	ca. 45 Kg/m ²	
Dimensione min:	195 x 70 cm calcolata	
Dimensione max:	245 x 125 cm da fabbrica su misura, fatturazione ogni 5 cm	
Anti scasso:	EMPA / VST 1 (VST 007)	
Protezione incendio:	omologata T30 AEAI / VRF	
Supplemento:	20% sopra 240 x 120	

Porte Brunex - Silencium T30 Alu 59 mm

Termine ca. 4 settimane

	SPESS. mm	Fr/m ²	
		FRANCO CANTIERE	RITIRATO
brunex010	59	464.00	450.00

La porta insonora per elevate esigenze in ospedali, banche, compagnie assicurative, ecc.

INFO		
Contorno:	legno duro rosso	
Superficie:	precalibrata, grezza	
Intercapedine:	anima acustica combinata HWS a 5 strati	
Spigoli:	leggermente smussati	
Copertura:	doppio pavatex duro, HDF chiaro	
Incollaggio:	Duroplast (UF) CH 10/E1	
Classe climatica:	3c (VST 006)	
Isolazione acustica:	Rw = 45 dB (VST 005)	
Isolazione termica:	coeff. K ca. 1.6 W / m ² K	
Spessore:	ca. 59 mm	
Peso:	ca. 49 Kg/m ²	
Dimensione min:	195 x 70 cm calcolata	
Dimensione max:	245 x 123 cm da fabbrica su misura, fatturazione ogni 5 cm	
Anti scasso:	EMPA / VST 1 (VST 007)	
Protezione incendio:	omologata T30 AEAI / VRF	
Supplemento:	20% sopra 240 x 120	

Porte Brunex - Silencium VL EI 30 59 mm

Termine ca. 4 settimane

	SPESS. mm	Fr/m ²	
		FRANCO CANTIERE	RITIRATO
brunex0010	59	385.00	374.00

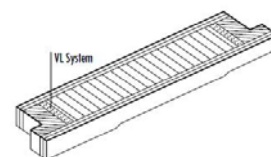

Porta tagliafuoco EI 30 insonora, sistema VL, banda intumex nascosta.

OTTENIBILE SOLO COME ANTA FINITA

INFO		
Contorno:	legno duro rosso	
Superficie:	precalibrata, grezza	
Intercapedine:	anima acustica combinata HWS a 5 strati	
Spigoli:	leggermente smussati	
Copertura:	doppio pavatex duro, HDF chiaro	
Incollaggio:	Duroplast (UF) CH 10/E1	
Classe climatica:	3b (VST 006)	
Isolazione acustica:	Rw = 46 dB (VST 005)	
Isolazione termica:	coeff. K ca. 1.6 W / m ² K	
Spessore:	ca. 59 mm opzione 62/66 mm	
Peso:	ca. 45 Kg/m ²	
Dimensione min:	195 x 70 cm calcolata	
Dimensione max:	245 x 125 cm da fabbrica su misura, fatturazione ogni 5 cm	
Anti scasso:	EMPA / VST 1 (VST 007)	
Protezione incendio:	omologata T30 AEAI / VRF	
Supplemento:	20% sopra 240 x 120	

Porte Brunex - Silencium Alu VL EI 30 59 mm

Termine ca. 4 settimane

	SPESS. mm	Fr/m ²	
		FRANCO CANTIERE	RITIRATO
brunex00010	59	536.00	520.00

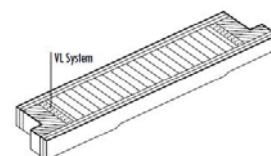

Porta tagliafuoco EI 30 insonora, sistema VL, banda Intumex nascosta.

OTTENIBILE SOLO COME ANTA FINITA

INFO		
Contorno:	legno duro rosso	
Superficie:	precalibrata, grezza	
Intercapedine:	anima acustica combinata HWS a 5 strati	
Spigoli:	leggermente smussati	
Copertura:	doppio pavatex duro, HDF chiaro	
Incollaggio:	Duroplast (UF) CH 10/E1	
Classe climatica:	3c (VST 006)	
Isolazione acustica:	Rw = 45 dB (VST 005)	
Isolazione termica:	coeff. K ca. 1.6 W / m ² K	
Spessore:	ca. 59 mm opzione 54/58 mm	
Peso:	ca. 49 Kg/m ²	
Dimensione min:	195 x 70 cm calcolata	
Dimensione max:	245 x 123 cm da fabbrica su misura, fatturazione ogni 5 cm	
Anti scasso:	EMPA / VST 1 (VST 007)	
Protezione incendio:	omologata T30 AEAI / VRF	
Supplemento:	20% sopra 240 x 120	

Porte Brunex - Protec Plus RC 2 EI 30 59 mm

Termine ca. 4 settimane

	Fr/m ²		
	SPESS. mm	FRANCO CANTIERE	RITIRATO
brunex020	59	492.00	477.00

La porta anti scasso,

OTTENIBILE SOLO COME ANTA FINITA

INFO		
Contorno:	legno duro rosso	
Superficie:	precalibrata, grezza	
Intercapedine:	anima acustica minerale patentata	
Spigoli:	leggermente smussati	
Copertura:	doppio pavatex duro, HDF chiaro, con foglio intermedi in alu	
Incollaggio:	Duroplast (UF) CH 10/E1	
Classe climatica:	3c (VST 006)	
Isolazione acustica:	Rw = 41 dB (VST 005)	
Isolazione termica:	coeff. K ca.1,60 W / m ² K	
Spessore:	ca. 59 mm	
Peso:	ca. 37 Kg/m ²	
Dimensione min:	195 x 70 cm calcolata	
Dimensione max:	245 x 125 cm da fabbrica su misura, fatturazione: ogni 5 cm	
Dimensione max:	EI 30 LP. 1150 x 2415 mm	
Anti scasso:	EMPA / VST 1 (VST 007)	
Protezione incendio:	omologata T30 AEAI / VRF	
Supplemento:	10% sopra 220 x 110	

Porte Brunex - Protec Star RC 3 EI 30 59 mm

Termine ca. 4 settimane

	Fr/m ²		
	SPESS. mm	FRANCO CANTIERE	RITIRATO
brunex021	59	704.00	683.00

La porta anti scasso,

OTTENIBILE SOLO COME ANTA FINITA

INFO		
Contorno:	legno duro rosso	
Superficie:	precalibrata, grezza	
Intercapedine:	anima acustica minerale patentata	
Spigoli:	leggermente smussati	
Copertura:	doppio pavatex duro, HDF chiaro, con fogli intermedi in alu	
Incollaggio:	Duroplast (UF) CH 10/E1	
Classe climatica:	3c (VST 006)	
Isolazione acustica:	Rw = 41 dB (VST 005)	
Isolazione termica:	coeff. K ca.1,40 W / m ² K	
Spessore:	ca. 59 mm	
Peso:	ca. 38 Kg/m ²	
Dimensione min:	195 x 70 cm calcolata	
Dimensione max:	245 x 120 cm da fabbrica su misura, fatturazione ogni 5 cm	
Dimensione max:	EI 30 LP. 1150 x 2415 mm	
Anti scasso:	EMPA / VST 1 (VST 007)	
Protezione incendio:	certificazione EMPA in corso(VST 008)	
Supplemento:	10% sopra 220 x 110	

Porta Brunex placchetta T30 - VKF

	Fr/pezzo	
	FRANCO CANTIERE	DAL MAGAZZINO
7030010	29.00	27.00

Prezzi esclusi d'iva, vedi condizioni generali

6500 Bellinzona
Tel 091 820 23 236616 Losone
Tel 091 751 99 416710 Biasca
Tel 091 873 01 306572 Quartino
Tel 091 858 22 37www.reguscireco.ch
info@reguscireco.ch

01 12 2016

332

Brunex Combi Modul - Compact Maxima EI 30

Kit telaio da applicare Brunex Combi Modul Brunex -Combi Modul - esecuzione standard

Telaio con sistema di battuta standard: 30,5 x 15 mm completo di accessori e ferramenta (secondo norma VKF - BZu. - No. 14098 e No. 15549).

- * - Abete rosso, massiccio, incastro a coda di rondine, 90 x 55 mm
- Rovere lamellare, incastro a coda di rondine, 90 x 55 mm

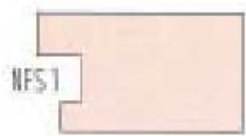

Ferramenta:

- 1 pz. controcattella GLUTZ B- 1150.702
- 2 pz. cerniere BX20 3D
- 1 set sistema di sicurezza attiva; profilo termoconduttore con isolamento Roku - Strip L 110
- 6 m di guarnizione in silicone, bruno - grigio

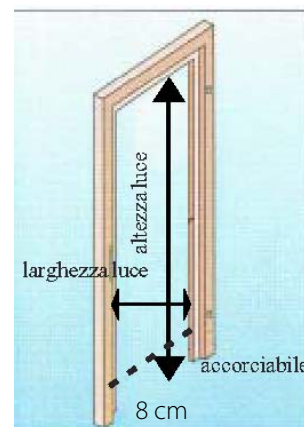

Anta Compact Maxima per telaio da applicare Brunex Combi Modul Anta pronta da montare - esecuzione standard

Compact Maxima - T30 / EI 30 / 44 mm (secondo norma VKF - BZu. No. 14098 e No. 15549).



- Rh Sipo, HDF chiaro, carteggiata grezzo,
- battuta semplice su tre lati 27,5 x 12 mm
- FILO INFERIORE SENZA BATTUTA, ACCORCIABILE FINO A 80 MM
- aria inferiore 8 mm
- 1 pz. serratura incassata Glutz 1102 RZ
- 2 pz. cerniere BX20 3D
- Classe climatica 2a, isolamento acustica 29 dB Rw

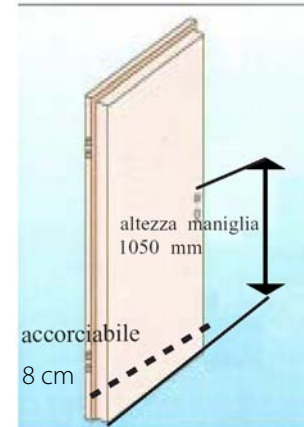

Su richiesta esecuzioni su misura - Lavorazioni di superficie - Cerniere speciali - Treplane - Soglie

Opzioni:

BRUNEX-COMBIModul offre molte opzioni nella fabbricazione di porte T30 certificate e autorizzate con un rapporto prezzo- prestazione imbattibile. Grazie al sistema con battuta standard e il telaio da applicare BRUNEX-COMBIModul si possono realizzare soluzioni semplici o con sistemi multifunzionali in modo veloce e conveniente. Porte BRUNEX con spessori diversi possono essere abbinati al COMBIModul in esecuzione con battuta, o a filo. senza alcun problema.

* In magazzino a Bellinzona

Combi Modul - Compact Maxima EI 30

	LUCE TELAIO mm	INFO	Fr/pezzo	
			FRANCO CANTIERE	DAL MAGAZZINO
7030095.80 D	800 x 2050	destro	721.00	700.00
7030095.80 S	800 x 2050	sinistro	721.00	700.00
7030095.85 D	850 x 2050	destro	740.00	720.00
7030095.85 S	850 x 2050	sinistro	740.00	720.00
7030095.90 D	900 x 2050	destro	763.00	741.00
7030095.90 S	900 x 2050	sinistro	763.00	741.00
7030095.95 D	950 x 2050	destro	784.00	761.00
7030095.95 S	950 x 2050	sinistro	784.00	761.00

Prezzi esclusi d'iva, vedi condizioni generali

6500 Bellinzona
Tel 091 820 23 23

6616 Losone
Tel 091 751 99 41

6710 Biasca
Tel 091 873 01 30

6572 Quartino
Tel 091 858 22 37

www.reguscireco.ch
info@reguscireco.ch

01 12 2016

333

Set montaggio Combi Modul

	Fr/pezzo	
	FRANCO CANTIERE	DAL MAGAZZINO
7030095.SET	141.00	137.00

Garantisce al costruttore un montaggio delle parti secondo le norme.

INFO

Il set di montaggio comprende:

- 12 m di guarnizione GYSO-FLAME KOMBI. 20 x7 mm, grigio per giunti di 7 - 10 mm
- 12 pz. viti per il montaggio rapido dim. 135 x 7,5 mm per calcestruzzo e mattoni.

Brunex Combi Modul - Win Top EI 30

Kit telaio da applicare Brunex Combi Modul Brunex -Combi Modul - esecuzione standard

Telaio con sistema di battuta standard: 30,5 x 15 mm completo di accessori e ferramenta (secondo norma **VKF - BZu. - No. 12425**).

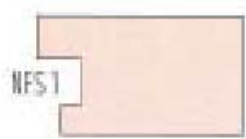

- * - Abete rosso, massiccio, incastro a coda di rondine, 90 x 55 mm
- Rovere lamellare, incastro a coda di rondine, 90 x 55 mm

Ferramenta:

- 1 pz. controcattella GLUTZ B- 1150.702
- 2 pz. cerniere BX20 3D
- 1 set sistema di sicurezza attiva; profilo termoconduttore con isolamento Roku - Strip L 110
- 6 m di guarnizione in silicone, bruno - grigio

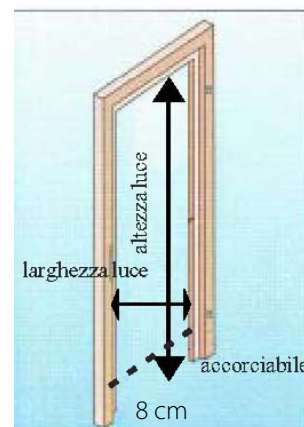

Anta Compact Win Top per telaio da applicare Brunex Combi Modul Anta pronta da montare - esecuzione standard

*Compact Win Top - T30 / EI 30 / 46 mm (secondo norma **VKF - BZu. No. 12425**).



- Rh Sipo, HDF chiaro, carteggiata grezzo, con fogli intermedi in alu
- battuta semplice su tre lati 27,5 x 12 mm
- FILO INFERIORE SENZA BATTUTA, ACCORCIABILE FINO A 80 MM
- aria inferiore 8 mm
- 1 pz. serratura incassata Glutz 1102 RZ
- 2 pz. cerniere BX20 3D
- Classe climatica 2a, isolamento acustica 32 dB Rw

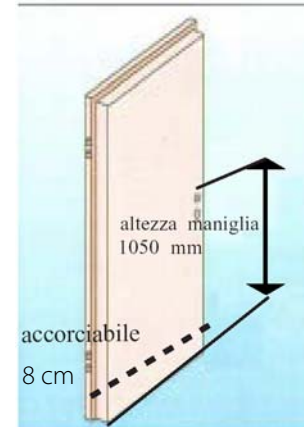

Su richiesta esecuzioni su misura - Lavorazioni di superficie - Cerniere speciali - Treplane - Soglie

Opzioni:

BRUNEX-COMBIModul offre molte opzioni nella fabbricazione di porte T30 certificate e autorizzate con un rapporto prezzo- prestazione imbattibile. Grazie al sistema con battuta standard e il telaio da applicare BRUNEX-COMBIModul si possono realizzare soluzioni semplici o con sistemi multifunzionali in modo veloce e conveniente. Porte BRUNEX con spessori diversi possono essere abbinati al COMBIModul in esecuzione con battuta, o a filo. senza alcun problema.

* In magazzino a Bellinzona

Combi Modul WinTop EI 30

	LUCE TELAIO mm	INFO	Fr/pezzo	
			FRANCO CANTIERE	DAL MAGAZZINO
7030096.80 D	800 x 2050	destro	876.00	850.00
7030096.80 S	800 x 2050	sinistro	876.00	850.00
7030096.85 D	850 x 2050	destro	905.00	878.00
7030096.85 S	850 x 2050	sinistro	905.00	878.00
7030096.90 D	900 x 2050	destro	938.00	910.00
7030096.90 S	900 x 2050	sinistro	938.00	910.00

Prezzi esclusi d'iva, vedi condizioni generali

6500 Bellinzona
Tel 091 820 23 23

6616 Losone
Tel 091 751 99 41

6710 Biasca
Tel 091 873 01 30

6572 Quartino
Tel 091 858 22 37

www.reguscireco.ch
info@reguscireco.ch

01 12 2016

335

Brunex Porte d'entrata

Porte Brunex - AluTop Plus 51 mm

Termine ca. 4 settimane

	Fr/m ²		
	SPESS. mm	FRANCO CANTIERE	RITIRATO
brunex0.11	51	242.00	235.00

Porta multifunzionale, ecologica, per luoghi protetti dall'umidità.

INFO		
Contorno:	legno duro rosso	
Superficie:	precalibrata, grezza	
Intercapedine:	monostrato HWS	
Spigoli:	leggermente smussati	
Copertura:	doppio pavatex - Eucalypto duro, HDF con fogli intermedi in alu 0,4 mm solo da verniciare	
Incollaggio:	Thermoplast	
Classe climatica:	2c.d.e (VST 006)	
Isolazione acustica:	Rw = 32 dB (VST 005)	
Isolazione termica:	coeff. K ca. 1,30 W / m ² K	
Spessore:	ca. 51 mm	
Peso:	ca. 28 Kg/m ²	
Dimensione min:	195 x 70 cm calcolata	
Dimensione max:	248 x 123 cm da fabbrica su misura, fatturazione: ogni 5 cm	
Anti scasso:	EMPA / VST N (VST 007)	
Protezione incendio :	omologata T30 AEAI / VKF	
Supplemento:	20% sopra 240 X 120	

Supplemento copertura Okumè longitudinale / trasversale

Idoneo per impiallacciature

Fr/m²

124.00

**** Porte Brunex - ClimaTop Eco 73 mm**

Termine ca. 4 settimane

Fr/m²

FRANCO
CANTIERE **RITIRATO**

brunex014

572.00 555.00

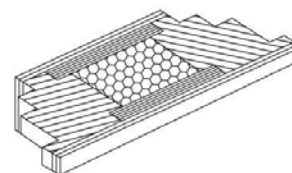

La porta d'entrata ecologica per luoghi riparati dalle intemperie.

INFO

Contorno:	rovere
Superficie:	precalibrata, grezza
Spigoli:	leggermente smussati
Copertura:	fibra di Eucalypto, compensato trasversale o longitudinale con fogli intermedi in alu
Classe climatica:	3c, d, e
Isolazione acustica:	Rw = ca. 38 dB
Isolazione termica:	Ud 1,0 W / m ² K
Spessore:	ca. 73 mm
Peso:	ca. 41 Kg/m ²
Dimensione MAX.:	1230 x 2480 mm
Supplemento:	20% sopra 240 x 120 dimensioni > 220 x 100 senza garanzia sulla stabilità
Impermeabilità alla pioggia:	fino classe 7A
Permeabilità all'aria:	fino classe 4
Pressione vento:	fino classe C5

**** Porte Brunex - ClimaTop ECO F 73 mm EI 30**

Termine ca. 4 settimane

Fr/m²

FRANCO
CANTIERE **RITIRATO**

brunex015

647.00 628.00

** I PANNELLI SONO PURE OTTENIBILI IMPIALLACCIATI, PLACCATI CON LAMINATO, CON BATTUTE, FICCI, SERRATURA O COME ELEMENTO COMBI MODUL.

Supplemento copertura Okumè longitudinale / trasversale

Fr/m²

Idoneo per impiallaccature

124.00

Prezzi esclusi d'iva, vedi condizioni generali

6500 Bellinzona
Tel 091 820 23 23

6616 Losone
Tel 091 751 99 41

6710 Biasca
Tel 091 873 01 30

6572 Quartino
Tel 091 858 22 37

www.reguscireco.ch
info@reguscireco.ch

01 12 2016

337

Porte Brunex - ClimaTop Plus 98 mm

Termine ca. 4 settimane

Combi Modul-ClimaTop Plus 98 mm

Porta d'entrata esterna passiva, ecologica e risparmio energetico
Elemento completo pronto per il montaggio

Classe climatica:	3c, d, e
Isolazione acustica:	Rw = ca. 34 dB
Isolazione termica:	Ud 0.7 W / m ² K
Impermeabilità alla pioggia:	fino classe 7A
Permeabilità all'aria:	fino classe 4
Pressione vento:	fino classe C5
Spessore:	98 mm
Peso:	ca. 38.0 Kg/m ²

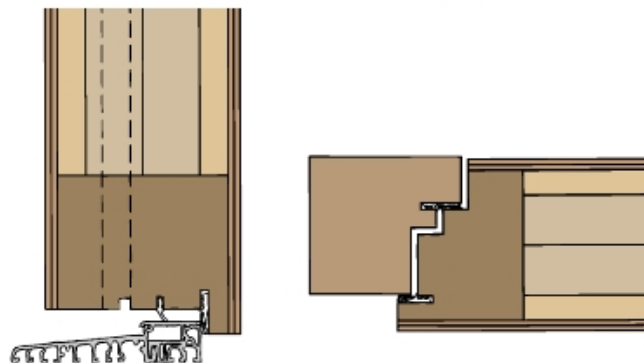

TELAI DA APPLICARE (BASE)

Brunex Combi Modul in rovere giuntato grezzo, doppia battuta, gomma, 3 ficci BX20/3D con sicurezza, controcattella a punti, soglia termica Roto-Gluske BKV 100T.

ANTA (BASE)

Brunex ClimaTop Plus 98 mm superficie in fibra di Eucalypto grezzo con fogli intermedi in alu, contorno in rovere, tripla battuta, gomma di battuta su 4 lati, tre ficci BX20/3D con sicurezza, serratura a punti Treplane 1834.

Dim. Max 1150 x 2250 mm

ELEMENTO PRONTO PER IL MONTAGGIO. PREZZO SU RICHIESTA.

Combi Modul-Clima Top Plus F 98 mm - EI 30

Porta d'entrata esterna passiva, ecologica a risparmio energetico
Elemento completo pronto per il montaggio

ELEMENTO PRONTO PER IL MONTAGGIO. PREZZO SU RICHIESTA.

Porte Brunex - Thermicum 68 mm EI30

Termine ca. 4 settimane

	Fr/m ²		
	SPESS. mm	FRANCO CANTIERE	RITIRATO
brunex018	68	1123.00	1090.00

Porta passiva altamente termica.

INFO		
Contorno:	legno duro rosso con due stabilizzatori longitudinali	
Superficie:	precalibrata, grezza	
Intercapedine:	isolazione termica Vacucomp	
Spigoli:	leggermente smussati	
Copertura:	pannello Okume A 100 trasversale o longitudinale con fogli intermedi in alu 0,4 mm	
Incollaggio:	Thermoplast	
Classe climatica:	3d.e (VST 006)	
Isolazione acustica:	Rw = 39 dB (VST 005)	
Isolazione termica:	coeff. K ca.0,9 W / m ² K	
Spessore:	ca. 68 mm	
Peso:	ca. 41 Kg/m ²	
Dimensione min:	195 x 70 calcolata	
Dimensione max:	248 x 123 da fabbrica su misura, fatturazione ogni 5 cm	
Anti scasso:	EMPA / VST N (VST 007)	
Supplemento:	20 % sopra 240 x 120	

Lavorazioni ed esecuzioni speciali eseguite dalla fabbrica su tutte le porte

- Incassi per serrature
- Serrature montate (semplici o a punti)
- Fori per ficci
- Battute e scanalature
- Incassi speciali
- Laccatura bordi al naturale / RAL
- Tagli per aperture vetri con o senza bordatura
- Bordi massicci a scelta
- Finiture RAL
- Impiallaccature
- Rivestimenti con laminati
- Montaggio banda Intumex per porte E I 30
- Soglia Planet

Porte Alupan-Norm interne - entrate appartamenti

Porta Alupan Norm EI 30 esecuzione Nr 9

	DIMENSIONE mm	Fr/pezzo	
		FRANCO CANTIERE	DAL MAGAZZINO
7030310.80	2080 x 800	441.00	420.00
7030310.85	2080 x 850	454.00	432.00
7030310.90	2080 x 900	498.00	474.00
7030310.95	2080 x 950	515.00	491.00
.....			
alupan001	2080 x 1000	531.00	506.00
alupan002	2080 x 1050	545.00	519.00

Copertura speciale HP - Deck B4 su 2 lati, da verniciare o impiallacciare.

La nuova esecuzione variante nr. 9 completa idealmente l'assortimento già esistente grazie alla praticità della nuova superficie nelle applicazioni esterne. La variante nr. 9 può essere facilmente verniciata o impiallacciata con tutti i tipi di legno. Le porte ALUPAN sono già disponibili e fornibili con questa nuova particolare superficie.

Da utilizzare in luoghi protetti dalla pioggia.

INFO	Contorno:	legno duro rosso di 8 cm sopra e sotto. lateralmente di 4 cm
	Spessore standard:	50 mm
	Peso:	31 Kg/m ²
	Isolazione acustica:	30 - 32 dB/Rw
	conduttività termica:	ca. 1.7 W/m ² K
	Classe climatica:	2c
	Valore ignifugo di resistenza alla combustione:	T30
	Da verniciare o impiallacciare	

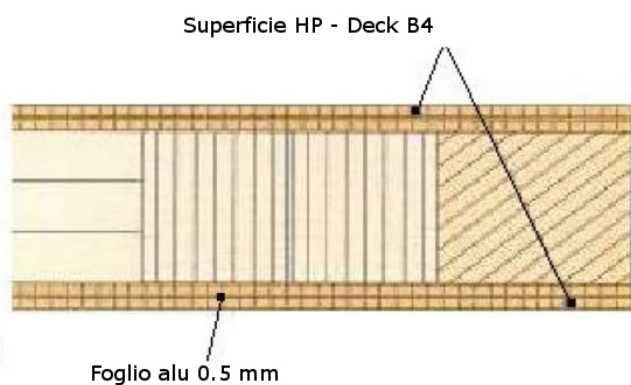

Alupan Varia Norm nr. 9

	DIMENSIONE mm	Fr/pezzo	
		FRANCO CANTIERE	RITIRATO
alupan003	2120 x 900	864.00	823.00
alupan004	2120 x 1000	951.00	906.00
alupan005	2120 x 1100	1042.00	992.00

Anima a "sandwich" per elevati valori di insonorizzazione e isolamento termica, due lati ricoperti di fibra di legno dura speciale HP-Deck B4, fogli intermedi in alluminio 0,5 mm, interno rinforzato con OSB 3 per una maggior stabilità, con contorno incassato in legno massiccio (legno rosso), e due stabilizzatori in alu verticali. Accorciabili di 40 mm per lato.

Da utilizzare in luoghi protetti dalla pioggia.

INFO	Spessore:	62 mm
	Conduttività termica:	1,1 W/m ² K
	Classe climatica:	3d, e
	Isolazione acustica:	40 - 42 dB/Rw
	Peso:	43 kg/m ²

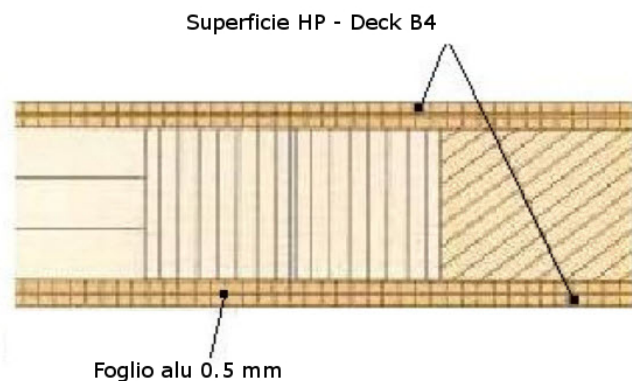

Porte Alupan Isol Norm - entrate appartamenti

Porta Alupan Isol Norm (EI 30)

INFO Anima interna in multistrati per elevati valori di insonorizzazione e isolamento termica, contorno incassato in rovere massicci di 100 mm per lato, fogli intermedi in alu e copertura HP-Deck da impiallacciare o verniciare.

Porta Alupan Isol Norm (EI 30) Spessore 52 mm

	SPESS. mm	DIMENSIONE mm	Fr/pezzo	
			FRANCO CANTIERE	DAL MAGAZZINO
alupan isol norm 002	52	2120 x 900	578.00	550.00
alupan isol norm 001	52	2120 x 1000	630.00	600.00
alupan isol norm 003	52	2120 x 1100	683.00	650.00

INFO U-Wert 1,3 W/m² K, KK 2c, ca. 40 dB/Rw
33 kg/m²

Porta Alupan Isol Norm (EI 30) Spessore 56 mm

	SPESS. mm	DIMENSIONE mm	Fr/pezzo	
			FRANCO CANTIERE	DAL MAGAZZINO
alupan isol norm 004	56	2120 x 900	615.00	585.00
alupan isol norm 005	56	2120 x 1000	678.00	645.00
alupan isol norm 006	56	2120 x 1100	741.00	705.00

INFO U-Wert 1,3 W/m² K, KK 3d, ca. 40 dB/Rw
34 kg/m²

Alupan Mass

Anima in pannello truciolare F5, con contorno in legno massiccio (legno rosso), placcata su due lati con foglio di alluminio, tagliata su misura, bordi levigati, misura max. 124 x 248 cm, altre grandezze su richiesta.

Da utilizzare in luoghi protetti dalla pioggia e dall'umidità

Esecuzione no 1

	SPESS. mm	Fr/m ²	
		FRANCO CANTIERE	RITIRATO
alupan006	43	276.00	263.00

INFO 31 Kg/m², valore K 1,6 W/m²K, ca. 32 dB/RW, classe climatica 2c
- 2 lati in alluminio spazzolato 0,5 mm, da pitturare.

Esecuzione no 2

	SPESS. mm	Fr/m ²	
		FRANCO CANTIERE	RITIRATO
alupan007	44	320.00	305.00

INFO 31 Kg/m², valore K 1,6 W/m²K, ca. 32 dB/RW, classe climatica 2c
- 2 lati in alluminio spazzolato 1,0 mm, da pitturare

Esecuzione no 3

	SPESS. mm	Fr/m ²	
		FRANCO CANTIERE	RITIRATO
alupan008	44	520.00	495.00

INFO 32 Kg/m², valore K 1,6 W/m²K, ca. 32 dB/RW, classe climatica 2c
- 2 lati in Peraluman eossidato incolore 0,7 mm con foglio di protezione.

Esecuzione no 8

	Fr/m ²		
	SPESS. mm	FRANCO CANTIERE	RITIRATO
alupan009	44	550.00	523.00

INFO spessore ca. 44 mm
 30 Kg/m², valore K 1,8 W/m²K, ca. 32 dB/RW, classe climatica 2c
 - 2 lati in Peraluman 1,0 mm termolaccato colori RAL con foglio di protezione.

Alupan Mass

Esecuzione no 5 - EI 30

INFO spessore: ca. 50 mm
 32 Kg/m², valore K 1,6 W/m²K, ca. 32 dB/RW, classe climatica 2c,
 classe climatica 2c
 - 2 lati in alluminio puro 0,5 mm strati intermedi controplaccatura trasversale,
 impiallacciatura precalibrata (superficie **non** pronta per la lucidatura).

Essenze impiallacciate No 5

		Fr/m ²	
		FRANCO CANTIERE	RITIRATO
alupan011	Limba, Sapeli	365.00	347.00
alupan012	Faggio evaporato, Abete bianco, Larice, Pino, Abete rosso	395.00	376.00
alupan013	Rovere, Olmo, Frassino, Acero	408.00	388.00
alupan014	Noce americano, Noce europeo, Pero, Ciliegio	457.00	435.00
alupan015	Laminato HPL:Max,Argolite,PP,collezioni standard uni alumatt *	396.00	377.00
alupan016	Laminato HPL: Max, Argolite, PP, finiture poro legno **	410.00	398.00

* max 2100 x 1040 mm

** max 2580 x 1280

Esecuzione no 9 - EI 30

		Fr/m ²	
		FRANCO CANTIERE	RITIRATO
alupan019	SPESS. mm 50	276.00	263.00

Da utilizzare in luoghi protetti dalla pioggia

INFO 31 Kg/m², valore K 1,6 W/m²K, ca. 32 dB/RW, classe climatica 2c
 - 2 lati in alluminio puro 0,5 mm, placcata in fibra di legno dura speciale
 HP Deck B4 (tipo MDF), da pitturare o placcare
 Valore ignifugo EI 30 per la posa su telai in acciaio e telai in legno da applicare

Supplementi

- Per spessori speciali Nr. 1, 2, 3, 8

60 mm

- Per spessori speciali Nr. 5, 9

56 mm

66 mm

- Suppl. per formati superiori a 2480 x 1240 mm

- Nastro ignifugo INTUMEX nero montato su 3 lati per esecuzione T30/AEAI-VKF

- Superficie minima calcolata e fatturata = 1.00 m²

Fr/m²

68.00

30.00

68.00

+ 30 %

Fr/porta

76.00

Alupan Varia Mass

Anima a "sandwich" per elevati valori di insonorizzazione e isolamento termica, due lati ricoperti di fibra di legno dura speciale HP-Deck B4, fogli intermedi in alluminio 0,5 mm, interno rinforzato con OSB 3 per una maggior stabilità, con contorno incassato in legno massiccio (legno rosso) ca 40 mm e due stabilizzatori in alu verticali, dimensioni su misura fino max. 124 x 248 cm. Altre grandezze su richiesta. Fornibili in 6 esecuzioni Alupan, Nr 3 - 8 con o senza lavorazioni.

**Da utilizzare in luoghi protetti dalla pioggia.
Intagli per vetro solo da fabbrica.**

Dati tecnici

Spessore: 62 mm
 Conduttività termica: 1,1 W/m²K
 Classe climatica: 3d, e
 Isolazione acustica: 42 dB/Rw

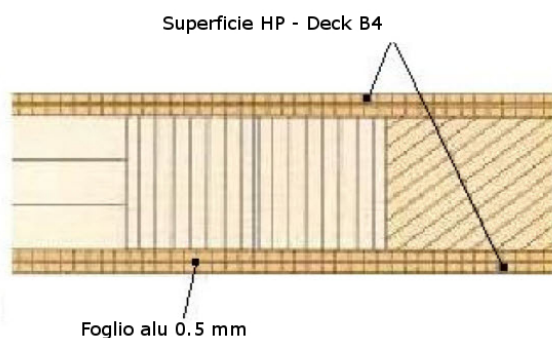

Esecuzione no 3

	SPESS. mm	Fr/m ²	
		FRANCO CANTIERE	RITIRATO
alupan020	62	606.00	577.00

INFO 43 Kg/m²
 2 lati in Peraluman eossidato incolore 0,7 mm con foglio di protezione.

Alupan Varia Mass

Esecuzione no 5 - EI 30

INFO 43 Kg/m², spessore 63 mm
 2 lati in alluminio puro 0,5 mm, strati intermedi controplaccatura trasversale, impiallacciatura precalibrata (superficie **non** pronta per la lucidatura).

Essenze impiallacciate No 5

		Fr/m ²	
		FRANCO CANTIERE	RITIRATO
alupan023	Limba, Sapeli	562.00	535.00
alupan024	Faggio evaporato, Larice, Pino, Abete rosso	592.00	564.00
alupan025	Rovere, Olmo, Frassino, Acero	605.00	576.00
alupan026	Noce americano, Noce europeo, Pero, Ciliegio	655.00	623.00
alupan027	Laminato HPL:Max,Argolite, collezioni standard uni alumatt *	594.00	565.00
alupan028	Laminato HPL: Max, Argolite, finiture poro legno **	-	+ 9.00 / m ²
alupan029	Suppl.Max,Argolite fino a 2580x1280 mm (prezzo per una porta)	-	+ 68.00

* max 2100 x 1040 mm

** max 2580 x 1280 mm

Prezzi esclusi d'iva, vedi condizioni generali

6500 Bellinzona
 Tel 091 820 23 23

6616 Losone
 Tel 091 751 99 41

6710 Biasca
 Tel 091 873 01 30

6572 Quartino
 Tel 091 858 22 37

www.reguscireco.ch
 info@reguscireco.ch

01 12 2016

345

Esecuzione no 8

	Fr/m ²		
	SPESS. mm	FRANCO CANTIERE	RITIRATO
alupan030	63	763.00	726.00

INFO 43 Kg/m²
2 lati in Peraluman 1,0 mm termolaccato secondo carta dei colori RAL,
con foglio di protezione.

Esecuzione no 9

	Fr/m ²		
	SPESS. mm	FRANCO CANTIERE	RITIRATO
alupan031	62	474.00	451.00

Da utilizzare in luoghi protetti dalla pioggia

INFO 43 Kg/m²
2 lati in alluminio puro 0,5 mm, rivestimento in fibra di legno dura
speciale HP Deck B4 (tipo MDF), da pitturare o placcare
Valore ignifugo T30 per la posa su telai in acciaio e telai in legno da applicare

Supplementi

- Per formati superiori a 2480 x 1240 mm e pannelli
giuntati

Fr/m²
+ 30%

- Nastro ignifugo INTUMEX nero montato su 3 lati per esecuzione T30/AEAI-VKF
- Superficie minima calcolata e fatturata = 1,00 m²

Fr/porta
76.00

Alupan Isol Mass

Anima interna in multistrati per elevati valori di insonorizzazione e isolamento termica, contorno incassato in rovere massiccio, fogli intermedi in alu e copertura HP-Deck.

Da utilizzare in luoghi protetti dalla pioggia e dall'umidità.

Fornibili in 8 esecuzioni Alupan,
Con o senza lavorazioni.

Intagli per vetro solo da fabbrica

Dati tecnici

Isolazione acustica: 40 dB/Rw
Conduktività termica: 1.3 U-W/m²K
Peso: 33/34 Kg / m²

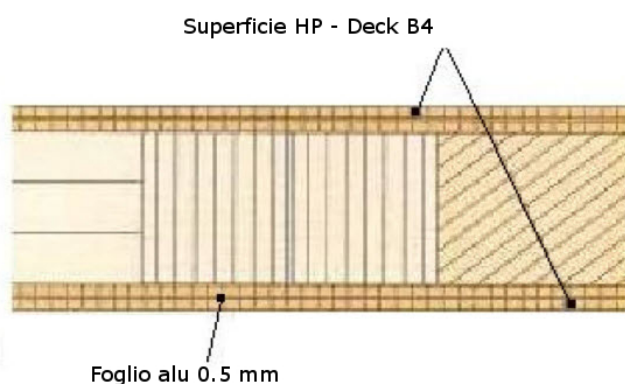

Esecuzione 5 El 30 Spessore 52 mm

		Fr/m ²	
		FRANCO CANTIERE	RITIRATO
alupan isol mass 0001	Limba, Sapelli	378.00	360.00
alupan isol mass 0002	Faggio evaporato, Larice, Pino, Abete rosso	409.00	389.00
alupan isol mass 0003	Rovere, Olmo, Frassino, Acero	421.00	401.00
alupan isol mass 0004	Noce americano, Noce Euro, Pero, Ciliegio	470.00	448.00
alupan isol mass 0005	Laminato HPL Max, Argolite, Collezioni standard uni alumatt	410.00	390.00
alupan isol mass 0006	Laminati HPL: Max, Argolite max. 2580 x 1280 mm - Supplemento per porta		+ 68.00
alupan isol mass 0007	Laminati HPL finiture poro legno		+ 9.00 / m ²

INFO Cl. Climatica U-Wert 1.3 W/m² K. KK 2c, ca. 40 dB/Rw

Prezzi esclusi d'iva, vedi condizioni generali

6500 Bellinzona
Tel 091 820 23 23

6616 Losone
Tel 091 751 99 41

6710 Biasca
Tel 091 873 01 30

6572 Quartino
Tel 091 858 22 37

www.reguscireco.ch
info@reguscireco.ch

01 12 2016

347

Esecuzione 5 EI 30 Spessore 56 mm

		Fr/m ²	
		FRANCO CANTIERE	RITIRATO
alupan isol mass 00001	Limba, Sapelli	395.00	376.00
alupan isol mass 00002	Faggio evaporato, Larice, Pino, Abete rosso	426.00	405.00
alupan isol mass 00003	Rovere, Olmo, Frassino, Acero	438.00	417.00
alupan isol mass 00004	Noce americano, Noce Euro, Pero, Ciliegio	487.00	464.00
alupan isol mass 00005	Laminato HPL Max, Argolite, Collezioni standard uni alumatt	427.00	406.00
alupan isol mass 00006	Laminati HPL: Max, Argolite max. 2580 x 1280 mm - Supplemento per porta		+ 68.00
alupan isol mass 00007	Laminati HPL finiture poro legno		+ 9.00 / m ²

INFO Cl. Climatica U-Wert 1.3 W/m² K. KK 3d, ca. 40 dB/Rw

Esecuzione 9 EI 30

		Fr/m ²		
		SPESS. mm	FRANCO CANTIERE	RITIRATO
alupan isol mass 000001	Copertura HP-Deck da impiallacciare o verniciare	52	290.00	276.00
alupan isol mass 000002	Copertura HP-Deck da impiallacciare o verniciare	56	307.00	292.00
alupan isol mass 000003	Nastro Intumex nero, EI 30, montato	52		76.00 x porta

Superficie minima calcolata 1.0 m²
 Per formati superiori a 2480 x 1240 mm e pannelli giuntati + 30 %

INFO Ottenibili con telaio da applicare e ferramenta montata pronta per il montaggio.

Porte Alupan su misura (interne entrate appartamenti)

Lavorazioni ed esecuzioni speciali eseguite dalla fabbrica su tutte le porte

- Incassi per serrature
- Serrature montate (semplici o a punti)
- Fori per ficci
- Battute e scanalature
- Incassi speciali
- laccatura bordi massicci
- Tagli per aperture vetri con o senza bordatura
- Traversa superiore ad arco
- Bordi massicci a scelta
- Finiture speciali per bordi
- Elementi CADRA telai da applicare con battute, ficci e controcartella (anche EI 30 VKF)
- Verniciatura secondo lista colori RAL

Consigli utili e riserva garanzia

Le porte Alupan non si devono verniciare con un colore troppo scuro, se esposte al sole potrebbero incurvarsi e favorire la scollatura della lastra di alluminio.

Il colore non dovrebbe essere più scuro del RAL 7004 (grigio segnale).

Le porte Alupan Esecuzione Nr 1, hanno una superficie in alluminio spazzolato non decorativa, (senza foglio di protezione) quindi graffiature e altri segni non sono presi in considerazione come difetti e devono essere accettati.

Le porte Alupan Esecuzione Nr 5 se impiallacciate devono essere retificate e ricarteggiate prima di venire impregnate e lucidate.

Le porte Alupan e Alupan Isol non si addicono ad un uso esterno e in luoghi umidi.

Sono porte per entrate d' appartamento, porte d' entrata per luoghi asciutti.

I contorni delle porte Alupan, in specialmodo quello inferiore si devono laccare o verniciare, come pure gli incavi delle serrature, Planet, fori spioncini, ecc.

Le superfici in HDF / MDF delle porte d' entrata devono essere verniciate con spessore minimo di 15 my compreso gli angoli (raggio 3 mm).

Per porte con altezza superiore a 220 cm la fabbrica non da nessuna garanzia sulla stabilità.

Altri dati tecnici foglio VST 002.

La fabbrica declina ogni responsabilità in caso d' inosservanza di queste direttive.

Porte Kellpax - JELD WEN

PORTE KELLPAX - JELD WEN

Porte interne Standard

Produzione di serie, interno in truciolare forato RS, serratura Swiss BB 18/230-60, 2 ficci montati V 0020
Cassetta in truciolare da assemblare, con adattamento spessore muro da -7 mm a +15 mm,
ficci V 3400 nichelati, controcartella e gomma di battuta.

Porte laccate bianco RAL 9010 spigoli arrotondati - Termine ca 10 gg.

Misure esterne ante			650x2015	700x2015	750x2015	800x2015	850x2015	900x2015	950x2015	
Luce passaggio cassetta			609x2000	659x2000	709x2000	759x2000	809x2000	859x2000	909x2000	
Spessori telai a cassetta		ritirato	Fr/pz 213.00	213.00	213.00	213.00	213.00	232.00	232.00	
		fornito	Fr/pz 219.00	219.00	219.00	219.00	219.00	239.00	239.00	
	80/100 (80 - 115)	ritirato	257.00	470.00	470.00	470.00	470.00	470.00	489.00	489.00
		fornito	264.00	483.00	483.00	483.00	483.00	483.00	503.00	503.00
	125 (118 - 140)	ritirato	262.00	475.00	475.00	475.00	475.00	475.00	494.00	494.00
		fornito	270.00	489.00	489.00	489.00	489.00	489.00	509.00	509.00
	145 (138 - 160)	ritirato	262.00	475.00	475.00	475.00	475.00	475.00	494.00	494.00
		fornito	270.00	489.00	489.00	489.00	489.00	489.00	509.00	509.00
	165 (158 - 180)	ritirato	283.00	496.00	496.00	496.00	496.00	496.00	515.00	515.00
		fornito	291.00	510.00	510.00	510.00	510.00	510.00	530.00	530.00
	185 (178 - 200)	ritirato	295.00	508.00	508.00	508.00	508.00	508.00	527.00	527.00
		fornito	303.00	522.00	522.00	522.00	522.00	522.00	542.00	542.00
205 (198 - 220)	ritirato	295.00	*	*	*	*	508.00	*	*	
	fornito	303.00					522.00			

Porte da verniciare (fondo bianco) spigoli arrotondati - Termine ca 10 gg.

Misure esterne ante			650x2015	700x2015	750x2015	800x2015	850x2015	900x2015	950x2015	
Luce passaggio cassetta			609x2000	659x2000	709x2000	759x2000	809x2000	859x2000	909x2000	
Spessori telai a cassetta		ritirato	Fr/pz 199.00	199.00	199.00	199.00	199.00	216.00	216.00	
		fornito	Fr/pz 204.00	204.00	204.00	204.00	204.00	223.00	223.00	
	80/100 (80 - 115)	ritirato	195.00	394.00	394.00	394.00	394.00	394.00	411.00	411.00
		fornito	201.00	405.00	405.00	405.00	405.00	405.00	424.00	424.00
	125 (118 - 140)	ritirato	199.00	398.00	398.00	398.00	398.00	398.00	415.00	415.00
		fornito	205.00	409.00	409.00	409.00	409.00	409.00	428.00	428.00
	145 (138 - 160)	ritirato	199.00	398.00	398.00	398.00	398.00	398.00	415.00	415.00
		fornito	205.00	409.00	409.00	409.00	409.00	409.00	428.00	428.00
	165 (158 - 180)	ritirato	215.00	414.00	414.00	414.00	414.00	414.00	431.00	431.00
		fornito	221.00	425.00	425.00	425.00	425.00	425.00	444.00	444.00
	185 (178 - 200)	ritirato	223.00	422.00	422.00	422.00	422.00	422.00	439.00	439.00
		fornito	229.00	433.00	433.00	433.00	433.00	433.00	452.00	452.00
205 (198 - 220)	ritirato	223.00	*	*	*	*	422.00	*	*	
	fornito	229.00					433.00			

* su richiesta, termine ca 8 settimane

Sono pure ottenibili, su ordinazione, in tutte le misure, porte e cassetta a spigoli vivi
antifuoco EI30 certificate VKF, termine ca 8 settimane.

Porte Kellpax - JELD WEN

PORTE KELLPAX - JELD WEN										
Porte interne standard										
Porte in faggio naturale spigoli arrotondati - Termine ca 10 gg.										
Misure esterne ante			650x2015	700x2015	750x2015	800x2015	850x2015	900x2015	950x2015	
Luce passaggio cassetta			609x2000	659x2000	709x2000	759x2000	809x2000	859x2000	909x2000	
Spessori telai a cassetta		ritirato	Fr/pz	334.00	334.00	334.00	334.00	334.00	360.00	360.00
		fornito	Fr/pz	344.00	344.00	344.00	344.00	344.00	371.00	371.00
	80/100 (80 - 115)	ritirato	270.00	604.00	604.00	604.00	604.00	604.00	630.00	630.00
		fornito	278.00	622.00	622.00	622.00	622.00	622.00	649.00	649.00
	125 (118 - 140)	ritirato	275.00	609.00	609.00	609.00	609.00	609.00	635.00	635.00
		fornito	284.00	628.00	628.00	628.00	628.00	628.00	655.00	655.00
	145 (138 - 160)	ritirato	275.00	609.00	609.00	609.00	609.00	609.00	635.00	635.00
		fornito	284.00	628.00	628.00	628.00	628.00	628.00	655.00	655.00
	165 (158 - 180)	ritirato	297.00	631.00	631.00	631.00	631.00	631.00	657.00	657.00
		fornito	306.00	650.00	650.00	650.00	650.00	650.00	677.00	677.00
185 (178 - 200)	ritirato	309.00	643.00	643.00	643.00	643.00	643.00	669.00	669.00	
	fornito	319.00	663.00	663.00	663.00	663.00	663.00	690.00	690.00	
205 (198 - 220)	ritirato	309.00	*	*	*	*	643.00	*	*	
	fornito	319.00					663.00			
* su richiesta, termine ca 8 settimane										
Sono pure ottenibili, su ordinazione, in tutte le misure, porte e cassette antifuoco EI30 certificate VKF termine ca 8 settimane.										

Porte Kellpax - JELD WEN

PORTE KELLPAX - JELD WEN

Porte interne standard

Porte in rovere nat. spigoli arrotondati - Termine ca 10 GG.

Misure esterne ante			650x2015	700x2015	750x2015	800x2015	850x2015	900x2015	950x2015	
Luce passaggio cassetta			609x2000	659x2000	709x2000	759x2000	809x2000	859x2000	909x2000	
Spessori telai a cassetta Z1		ritirato	Fr/pz	395.00	395.00	395.00	395.00	395.00	426.00	426.00
		fornito	Fr/pz	407.00	407.00	407.00	407.00	407.00	439.00	439.00
	80/100 (80 - 115)	ritirato	327.00	722.00	722.00	722.00	722.00	722.00	753.00	753.00
		fornito	337.00	744.00	744.00	744.00	744.00	744.00	776.00	776.00
	125 (118 - 140)	ritirato	334.00	729.00	729.00	729.00	729.00	729.00	760.00	760.00
		fornito	344.00	751.00	751.00	751.00	751.00	751.00	783.00	783.00
	145 (138 - 160)	ritirato	334.00	729.00	729.00	729.00	729.00	729.00	760.00	760.00
		fornito	344.00	751.00	751.00	751.00	751.00	751.00	783.00	783.00
	165 (158 - 180)	ritirato	357.00	752.00	752.00	752.00	752.00	752.00	783.00	783.00
		fornito	368.00	775.00	775.00	775.00	775.00	775.00	807.00	807.00
	185 (178 - 200)	ritirato	371.00	766.00	766.00	766.00	766.00	766.00	797.00	797.00
		fornito	382.00	789.00	789.00	789.00	789.00	789.00	821.00	821.00
	205 (198 - 220)	ritirato	371.00	*	*	*	*	766.00	*	*
		fornito	382.00					789.00		

* su richiesta, termine ca 8 settimane

Sono pure ottenibili, su ordinazione, in tutte le misure, porte e cassette antifuoco EI30 certificate VKF termine ca 8 settimane.

Porte in acero Canadese nat. spigoli arrotondati - Termine ca 7 settimane.

Misure esterne ante			650x2015	700x2015	750x2015	800x2015	850x2015	900x2015	950x2015	
Luce passaggio cassetta			609x2000	659x2000	709x2000	759x2000	809x2000	859x2000	909x2000	
Spessori telai a cassetta		ritirato	Fr/pz	387.00	387.00	387.00	387.00	387.00	419.00	419.00
		fornito	Fr/pz	399.00	399.00	399.00	399.00	399.00	432.00	432.00
	80/100 (80 - 115)	ritirato	313.00	700.00	700.00	700.00	700.00	700.00	732.00	732.00
		fornito	323.00	722.00	722.00	722.00	722.00	722.00	755.00	755.00
	125 (118 - 140)	ritirato	318.00	705.00	705.00	705.00	705.00	705.00	737.00	737.00
		fornito	328.00	727.00	727.00	727.00	727.00	727.00	760.00	760.00
	145 (138 - 160)	ritirato	318.00	705.00	705.00	705.00	705.00	705.00	737.00	737.00
		fornito	328.00	727.00	727.00	727.00	727.00	727.00	760.00	760.00
	165 (158 - 180)	ritirato	343.00	730.00	730.00	730.00	730.00	730.00	762.00	762.00
		fornito	353.00	752.00	752.00	752.00	752.00	752.00	785.00	785.00
	185 (178 - 200)	ritirato	356.00	743.00	743.00	743.00	743.00	743.00	775.00	775.00
		fornito	367.00	766.00	766.00	766.00	766.00	766.00	799.00	799.00
	205 (198 - 220)	ritirato	356.00	743.00	743.00	743.00	743.00	743.00	775.00	775.00
		fornito	367.00	766.00	766.00	766.00	766.00	766.00	799.00	799.00

Porte Kellpax - JELD WEN

Porte in Mogano nat. spigoli vivi - Termine ca 7 settimane.										
Misure esterne ante			650x2015	700x2015	750x2015	800x2015	850x2015	900x2015	950x2015	
Luce passaggio cassetta			609x2000	659x2000	709x2000	759x2000	809x2000	859x2000	909x2000	
	ritirato	Fr/pz	200.00	200.00	200.00	200.00	200.00	218.00	218.00	
	fornito	Fr/pz	206.00	206.00	206.00	206.00	206.00	225.00	225.00	
Spessori telai a cassetta	80/100 (80 - 115)	ritirato	173.00	373.00	373.00	373.00	373.00	373.00	391.00	391.00
		fornito	179.00	385.00	385.00	385.00	385.00	385.00	404.00	404.00
	125 (118 - 140)	ritirato	180.00	380.00	380.00	380.00	380.00	380.00	398.00	398.00
		fornito	186.00	392.00	392.00	392.00	392.00	392.00	411.00	411.00
	145 (138 - 160)	ritirato	180.00	380.00	380.00	380.00	380.00	380.00	398.00	398.00
		fornito	186.00	392.00	392.00	392.00	392.00	392.00	411.00	411.00
	165 (158 - 180)	ritirato	194.00	394.00	394.00	394.00	394.00	394.00	412.00	412.00
		fornito	200.00	406.00	406.00	406.00	406.00	406.00	425.00	425.00
	185 (178 - 200)	ritirato	202.00	402.00	402.00	402.00	402.00	402.00	420.00	420.00
		fornito	208.00	414.00	414.00	414.00	414.00	414.00	433.00	433.00
	205 (198 - 220)	ritirato	202.00	402.00	402.00	402.00	402.00	402.00	420.00	420.00
		fornito	208.00	414.00	414.00	414.00	414.00	414.00	433.00	433.00

Porte Kellpax - JELD WEN

PORTE KELLPAX - JELD WEN

Porte interne Standard

Altre essenze ottenibili termine ca 8 sett.:

CPL grigio

Rovere chiaro

Porte CPL frassino vellutato bianco spigoli arr. - Termine ca 10 gg.

Misure esterne ante			650x2015	700x2015	750x2015	800x2015	850x2015	900x2015	950x2015	
Luce passaggio cassetta			609x2000	659x2000	709x2000	759x2000	809x2000	859x2000	909x2000	
Spessori telai a cassetta		ritirato	Fr/pz	265.00	265.00	265.00	265.00	265.00	289.00	289.00
		fornito	Fr/pz	273.00	273.00	273.00	273.00	273.00	298.00	298.00
	80/100 (80 - 115)	ritirato	204.00	469.00	469.00	469.00	469.00	469.00	493.00	493.00
		fornito	210.00	483.00	483.00	483.00	483.00	483.00	508.00	508.00
	125 (118 - 140)	ritirato	208.00	473.00	473.00	473.00	473.00	473.00	497.00	497.00
		fornito	214.00	487.00	487.00	487.00	487.00	487.00	512.00	512.00
	145 (138 - 160)	ritirato	208.00	473.00	473.00	473.00	473.00	473.00	497.00	497.00
		fornito	214.00	487.00	487.00	487.00	487.00	487.00	512.00	512.00
	165 (158 - 180)	ritirato	224.00	489.00	489.00	489.00	489.00	489.00	513.00	513.00
		fornito	230.00	503.00	503.00	503.00	503.00	503.00	528.00	528.00
	185 (178 - 200)	ritirato	234.00	499.00	499.00	499.00	499.00	499.00	523.00	523.00
		fornito	241.00	514.00	514.00	514.00	514.00	514.00	539.00	539.00
	205 (198 -x 220)	ritirato	234.00	*	*	*	*	499.00	*	*
		fornito	241.00					514.00		

* su richiesta, termine ca 8 settimane

Sono pure ottenibili, su ordinazione, in tutte le misure, porte e cassetta a spigoli vivi antifluoco EI30 certificate VKF, termine ca 8 settimane.

Porte in Decora bianco spigoli arrotondati - Termine ca 10 gg.

Porte in Decora faggio chiaro spigoli arrotondati - Termine ca 10 gg.

Porte in Decora acero di montagna spigoli arrotondati - Termine ca 10 gg.

Misure esterne ante			650x2015	700x2015	750x2015	800x2015	850x2015	900x2015	950x2015	
Luce passaggio cassetta			609x2000	659x2000	709x2000	759x2000	809x2000	859x2000	909x2000	
Spessori telai a cassetta		ritirato	Fr/pz	220.00	220.00	220.00	220.00	220.00	239.00	239.00
		fornito	Fr/pz	226.00	226.00	226.00	226.00	226.00	246.00	246.00
	80/100 (80 - 115)	ritirato	187.00	407.00	407.00	407.00	407.00	407.00	426.00	426.00
		fornito	192.00	418.00	418.00	418.00	418.00	418.00	438.00	438.00
	125 (118 - 140)	ritirato	190.00	410.00	410.00	410.00	410.00	410.00	429.00	429.00
		fornito	195.00	421.00	421.00	421.00	421.00	421.00	441.00	441.00
	145 (138 - 160)	ritirato	190.00	410.00	410.00	410.00	410.00	410.00	429.00	429.00
		fornito	195.00	421.00	421.00	421.00	421.00	421.00	441.00	441.00
	165 (158 - 180)	ritirato	205.00	425.00	425.00	425.00	425.00	425.00	444.00	444.00
		fornito	211.00	437.00	437.00	437.00	437.00	437.00	457.00	457.00
	185 (178 - 200)	ritirato	213.00	433.00	433.00	433.00	433.00	433.00	452.00	452.00
		fornito	219.00	445.00	445.00	445.00	445.00	445.00	465.00	465.00
	205 (198 - 220)	ritirato	213.00	*	*	*	*	433.00	*	*
		fornito	219.00					445.00		

* su richiesta, termine ca 8 settimane

Sono pure ottenibili, su ordinazione, in tutte le misure, porte e cassetta a spigoli vivi antifluoco EI30 certificate VKF, termine ca 8 settimane.

Porte Herholz per interno

Porte Herholz esecuzione Swiss

Produzione di serie, interno in truciolare forato. Serratura Glutz cifrata 1001.1, cricca Delrin, rinforzi laterali per serratura e ficci, 2 ficci montati, laccatura di ottima qualità, incollatura a 5 strati secondo norme DIN 68602/B, impiallacciatura tranciata, battute impiallacciate.

Isolazione fonica :	28db/RW
Gruppo di sollecitazione meccanica :	N
Gruppo d'emissione :	E 1
Spessore anta :	39/40 mm
Gruppo di sollecitazione climatica:	I
Altezza accorciabile :	201 cm di 3 cm

Porte Herholz per interno

Porta Herholz esecuzione Swiss "Decora" spigoli arrotondati

Produzione di serie, pronta alla posa, superficie placcata con laminato melaminico (spessore 0,35 mm). Intercapedine truciolare E1. Serratura Glutz cifrata 1001.1, cricca Delrin, rinforzi laterali per serratura e ficci, 2 ficci montati, laccatura di ottima qualità, incollatura a 5 strati secondo norme DIN 68602/B3.

Gruppo d'emissione:	E 1
Altezza accorciabile:	201 di 3 cm
Isolazione fonica:	32 dB/RW
Spessore anta:	39/40 mm
Gruppo di sollecitazione meccanica :	N

Porte in acero canadese spigoli arrotondati

HERHOLZ

Porte in acero canadese spigoli arrotondati - Termine ca 7 settimane										
Misure esterne ante			650x2010	700x2010	750x2010	800x2010	850x2010	900x2010	950x2010	
Luce passaggio cassetta			610x1995	660x1995	710x1995	760x1995	810x1995	860x1995	910x1995	
Spessori telai a cassetta		ritirato	Fr/pz	399.00	408.00	408.00	414.00	414.00	438.00	438.00
		fornito	Fr/pz	411.00	421.00	421.00	427.00	427.00	451.00	451.00
	100 (80 - 118)	ritirato	347.00	746.00	755.00	755.00	761.00	761.00	785.00	785.00
		fornito	358.00	769.00	779.00	358.00	785.00	785.00	809.00	809.00
	120 (120 - 138)	ritirato	350.00	749.00	758.00	758.00	764.00	764.00	788.00	788.00
		fornito	361.00	772.00	782.00	782.00	788.00	788.00	812.00	812.00
	140 (140 - 158)	ritirato	356.00	755.00	764.00	764.00	770.00	770.00	794.00	794.00
		fornito	367.00	778.00	788.00	788.00	794.00	794.00	818.00	818.00
	160 (160 - 178)	ritirato	367.00	766.00	775.00	775.00	781.00	781.00	805.00	805.00
		fornito	378.00	789.00	799.00	799.00	805.00	805.00	829.00	829.00
	180 (180 - 198)	ritirato	374.00	773.00	782.00	782.00	788.00	788.00	812.00	812.00
		fornito	386.00	797.00	807.00	807.00	813.00	813.00	837.00	837.00
200 (200 - 218)	ritirato	381.00	780.00	789.00	789.00	795.00	795.00	819.00	819.00	
	fornito	393.00	804.00	814.00	814.00	820.00	820.00	844.00	844.00	

HERHOLZ

Altre misure su richiesta, termine ca 8 settimane

Sono pure ottenibili su ordinazione, in tutte le misure, porte e cassetta a spigoli vivi antifuoco EI30 certificate VKF, termine ca 8 settimane.

Decora CPL bianco, faggio, acero di montagna, rovere Polar, ciliegio naturale e frassino venato bianco spigoli arrotondati - Termine ca. 5-6 settimane

Decora CPL bianco, faggio, acero di montagna, rovere Polar, ciliegio naturale e frassino venato bianco spigoli arrotondati - Termine ca. 5-6 settimane										
Misure esterne ante			650x2010	700x2010	750x2010	800x2010	850x2010	900x2010	950x2010	
Luce passaggio cassetta			610x1995	660x1995	710x1995	760x1995	810x1995	860x1995	910x1995	
Spessori telai a cassetta		ritirato	Fr/pz	278.00	283.00	283.00	288.00	288.00	306.00	306.00
		fornito	Fr/pz	287.00	292.00	292.00	297.00	297.00	316.00	316.00
	100 (80 - 118)	ritirato	249.00	527.00	532.00	532.00	537.00	537.00	555.00	555.00
		fornito	257.00	544.00	549.00	549.00	554.00	554.00	573.00	573.00
	120 (120 - 138)	ritirato	250.00	528.00	533.00	533.00	538.00	538.00	556.00	556.00
		fornito	258.00	545.00	550.00	550.00	555.00	555.00	574.00	574.00
	140 (140 - 158)	ritirato	252.00	530.00	535.00	535.00	540.00	540.00	558.00	558.00
		fornito	260.00	547.00	552.00	552.00	557.00	557.00	576.00	576.00
	160 (160 - 178)	ritirato	262.00	540.00	545.00	545.00	550.00	550.00	568.00	568.00
		fornito	270.00	557.00	562.00	562.00	567.00	567.00	586.00	586.00
	180 (180 - 198)	ritirato	271.00	549.00	554.00	554.00	559.00	559.00	577.00	577.00
		fornito	279.00	566.00	571.00	571.00	576.00	576.00	595.00	595.00
200 (200 - 218)	ritirato	278.00	556.00	561.00	561.00	566.00	566.00	584.00	584.00	
	fornito	287.00	574.00	579.00	579.00	584.00	584.00	603.00	603.00	

Altre misure su richiesta, termine ca 8 settimane

Porte Herholz per interno

HERHOLZ

Porte in rovere chiaro naturale spigoli vivi - Termine ca 6 settimane

Misure esterne ante		650x2010	700x2010	750x2010	800x2010	850x2010	900x2010	950x2010		
Luce passaggio cassetta		610x1995	660x1995	710x1995	760x1995	810x1995	860x1995	860x1995		
		ritirato	Fr/pz	304.00	296.00	296.00	304.00	304.00	326.00	326.00
		fornito	Fr/pz	313.00	305.00	305.00	313.00	313.00	336.00	336.00
Spessori telai a cassetta Z1	100 (80 - 118)	ritirato	292.00	596.00	588.00	588.00	596.00	596.00	618.00	618.00
		fornito	301.00	614.00	606.00	606.00	614.00	614.00	637.00	637.00
	120 (120 - 138)	ritirato	296.00	600.00	592.00	592.00	600.00	600.00	622.00	622.00
		fornito	305.00	618.00	610.00	610.00	618.00	618.00	641.00	641.00
	140 (140 - 158)	ritirato	300.00	604.00	596.00	596.00	604.00	604.00	626.00	626.00
		fornito	309.00	622.00	614.00	614.00	622.00	622.00	645.00	645.00
	160 (160 - 178)	ritirato	306.00	610.00	602.00	602.00	610.00	610.00	632.00	632.00
		fornito	316.00	629.00	621.00	621.00	629.00	629.00	652.00	652.00
	180 (180 - 198)	ritirato	314.00	618.00	610.00	610.00	618.00	618.00	640.00	640.00
		fornito	324.00	637.00	629.00	629.00	637.00	637.00	660.00	660.00
	200 (200 - 218)	ritirato	322.00	626.00	618.00	618.00	626.00	626.00	648.00	648.00
		fornito	332.00	645.00	637.00	637.00	645.00	645.00	668.00	668.00

* su richiesta, (anche altre misure), termine ca 8 settimane

Sono pure ottenibili su ordinazione, in tutte le misure, porte e cassetta a spigoli vivi antifuoco EI30 certificate VKF, termine ca 8 settimane.

Porte Herholz per interno

Porte Herholz esecuzione Swiss "Edelweiss"

Produzione di serie, interno in truciolare forato, bordi profilati. Serratura Glutz cifrata 1001.1, cricca Delrin, 2 ficci montati, verniciatura con lacca bianca a pori chiusi.

Isolazione fonica:	32db/RW
Spessore anta:	39/40 mm
Altezza accorciabile:	201 cm di 3 cm
Imballaggio:	di cartone

Porte bianche Edelweiss

HERHOLZ

Porte bianche Edelweiss - Termine ca 6 settimane

Misure esterne ante			650x2010	700x2010	750x2010	800x2010	850x2010	900x2010	950x2010	
Luce passaggio cassetta			610x1995	660x1995	710x1995	760x1995	810x1995	860x1995	910x1995	
Spessori telai a cassetta Z1		ritirato	Fr/pz	277.00	282.00	282.00	287.00	287.00	303.00	303.00
		fornito	Fr/pz	286.00	291.00	291.00	296.00	296.00	312.00	312.00
	100 (80 - 118)	ritirato	291.00	568.00	573.00	573.00	578.00	578.00	594.00	594.00
		fornito	300.00	586.00	591.00	300.00	596.00	596.00	612.00	612.00
	120 (120 - 138)	ritirato	295.00	572.00	577.00	577.00	582.00	582.00	598.00	598.00
		fornito	304.00	590.00	595.00	595.00	600.00	600.00	616.00	616.00
	140 (140 - 158)	ritirato	299.00	576.00	581.00	581.00	586.00	586.00	602.00	602.00
		fornito	308.00	594.00	599.00	599.00	604.00	604.00	620.00	620.00
	160 (160 - 178)	ritirato	303.00	580.00	585.00	585.00	590.00	590.00	606.00	606.00
		fornito	312.00	598.00	603.00	603.00	608.00	608.00	624.00	624.00
	180 (180 - 198)	ritirato	312.00	589.00	594.00	594.00	599.00	599.00	615.00	615.00
		fornito	321.00	607.00	612.00	612.00	617.00	617.00	633.00	633.00
	200 (200 - 218)	ritirato	319.00	596.00	601.00	601.00	606.00	606.00	622.00	622.00
		fornito	329.00	615.00	620.00	620.00	625.00	625.00	641.00	641.00

* su richiesta (anche altre misure), termine ca 8 settimane

Sono pure ottenibili su ordinazione, in tutte le misure, porte e cassetta a spigoli vivi antifuoco EI30 certificate VKF, termine ca 8 settimane.

Porte Herholz per interno

HERHOLZ

Porte in faggio naturale spigoli arrotondati - Termine ca 6 settimane

Misure esterne ante			650x2010	700x2010	750x2010	800x2010	850x2010	900x2010	950x2010	
Luce passaggio cassetta			610x1995	660x1995	710x1995	760x1995	810x1995	860x1995	860x1995	
Spessori telai a cassetta Z1		ritirato	Fr/pz	285.00	293.00	293.00	372.00	372.00	388.00	388.00
		fornito	Fr/pz	294.00	302.00	302.00	383.00	383.00	400.00	400.00
	100 (80 - 118)	ritirato	315.00	600.00	608.00	608.00	687.00	687.00	703.00	703.00
		fornito	306.00	600.00	608.00	608.00	689.00	689.00	706.00	706.00
	120 (120 - 138)	ritirato	318.00	603.00	611.00	611.00	690.00	690.00	706.00	706.00
		fornito	328.00	622.00	630.00	630.00	711.00	711.00	728.00	728.00
	140 (140 - 158)	ritirato	323.00	608.00	616.00	616.00	695.00	695.00	711.00	711.00
		fornito	333.00	627.00	635.00	635.00	716.00	716.00	733.00	733.00
	160 (160 - 178)	ritirato	329.00	614.00	622.00	622.00	701.00	701.00	717.00	717.00
		fornito	339.00	633.00	641.00	641.00	722.00	722.00	739.00	739.00
	180 (180 - 198)	ritirato	338.00	623.00	631.00	631.00	710.00	710.00	726.00	726.00
		fornito	348.00	642.00	650.00	650.00	731.00	731.00	748.00	748.00
	200 (200 - 218)	ritirato	343.00	628.00	636.00	636.00	715.00	715.00	731.00	731.00
		fornito	354.00	648.00	656.00	656.00	737.00	737.00	754.00	754.00

Altre misure su richiesta, termine ca 8 settimane

Sono pure ottenibili su ordinazione, in tutte le misure, porte e cassetta a spigoli vivi antifumo T30 certificate VKF, termine ca 8 settimane.

Porte Herholz per interno

HERHOLZ

Porte da verniciare (fondo bianco) spigoli vivi - Termine ca 6 settimane									
Misure esterne ante			650x2010	700x2010	750x2010	800x2010	850x2010	900x2010	950x2010
Luce passaggio cassetta			610x1995	660x1995	710x1995	760x1995	810x1995	860x1995	910x1995
	ritirato	Fr/pz	163.00	166.00	166.00	170.00	170.00	182.00	182.00
	fornito	Fr/pz	168.00	171.00	171.00	175.00	175.00	188.00	188.00
Spessori telai a cassetta Z1	100 (80 - 118)	ritirato	172.00	335.00	338.00	338.00	342.00	342.00	354.00
		fornito	177.00	345.00	348.00	177.00	352.00	352.00	365.00
	120 (120 - 138)	ritirato	173.00	336.00	339.00	339.00	343.00	343.00	355.00
		fornito	178.00	346.00	349.00	349.00	353.00	353.00	366.00
	140 (140 - 158)	ritirato	175.00	338.00	341.00	341.00	345.00	345.00	357.00
		fornito	180.00	348.00	351.00	351.00	355.00	355.00	368.00
	160 (160 - 178)	ritirato	179.00	342.00	345.00	345.00	349.00	349.00	361.00
	fornito	184.00	352.00	355.00	355.00	359.00	359.00	372.00	
180 (180 - 198)	ritirato	184.00	347.00	350.00	350.00	354.00	354.00	366.00	
	fornito	190.00	358.00	361.00	361.00	365.00	365.00	378.00	
200 (200 - 218)	ritirato	187.00	350.00	353.00	353.00	357.00	357.00	369.00	
	fornito	193.00	361.00	364.00	364.00	368.00	368.00	381.00	

Altre misure su richiesta, termine ca 8 settimane

HERHOLZ

Porte Ecotop bianco spigoli arrotondati - Termine ca 3 settimane									
Misure esterne ante			650x2010	700x2010	750x2010	800x2010	850x2010	900x2010	950x2010
Luce passaggio cassetta			610x1995	660x1995	710x1995	760x1995	810x1995	860x1995	910x1995
	ritirato	Fr/pz	221.00	225.00	225.00	228.00	228.00	239.00	239.00
	fornito	Fr/pz	228.00	232.00	232.00	235.00	235.00	247.00	247.00
Spessori telai a cassetta Z1	100 (80 - 118)	ritirato	223.00	444.00	448.00	448.00	451.00	451.00	462.00
		fornito	230.00	458.00	462.00	462.00	465.00	465.00	477.00
	120 (120 - 138)	ritirato	232.00	453.00	457.00	457.00	460.00	460.00	471.00
		fornito	239.00	467.00	471.00	471.00	474.00	474.00	486.00
	140 (140 - 158)	ritirato	227.00	448.00	452.00	452.00	455.00	455.00	466.00
		fornito	234.00	462.00	466.00	466.00	469.00	469.00	481.00
	160 (160 - 178)	ritirato	230.00	451.00	455.00	455.00	458.00	458.00	469.00
	fornito	237.00	465.00	469.00	469.00	472.00	472.00	484.00	
180 (180 - 198)	ritirato	234.00	455.00	459.00	459.00	462.00	462.00	473.00	
	fornito	241.00	469.00	473.00	473.00	476.00	476.00	488.00	
200 (200 - 218)	ritirato	237.00	458.00	462.00	462.00	465.00	465.00	476.00	
	fornito	244.00	472.00	476.00	476.00	479.00	479.00	491.00	

Altre misure su richiesta, termine ca 8 settimane

Sono pure ottenibili su ordinazione, in tutte le misure, porte e cassetta a spigoli vivi antifluco EI30 certificate VKF, termine ca 8 settimane.

Porte Herholz per interno

Porta Herholz esecuzione Swiss , spigoli arrotondati

Fodrine pantografate, bordi profilati.

Serratura Glutz cifrata 1001.1, cricca Delrin,

2 ficci montati, verniciatura con lacca bianca a pori chiusi.

Spessore anta : 39/40 mm
Altezza accorciabile : 201 di 4 cm
Imballaggio : di cartone

Porte Swiss Eleganz bianche

HERHOLZ

Porte Swiss Eleganz bianche - Termine ca 8 settimane

Misure esterne ante			650x2010	700x2010	750x2010	800x2010	850x2010	900x2010	950x2010	
Luce passaggio cassetta			610x1995	660x1995	710x1995	760x1995	810x1995	860x1995	910x1995	
Spessori telai a cassetta Z1		ritirato	Fr/pz	504.00	504.00	504.00	504.00	504.00	504.00	
		fornito	Fr/pz	519.00	519.00	519.00	519.00	519.00	519.00	
	100 (80 - 118)	ritirato	235.00	739.00	739.00	739.00	739.00	739.00	739.00	739.00
		fornito	242.00	761.00	761.00	761.00	761.00	761.00	761.00	761.00
	120 (120 - 138)	ritirato	237.00	741.00	741.00	741.00	741.00	741.00	741.00	741.00
		fornito	244.00	763.00	763.00	763.00	763.00	763.00	763.00	763.00
	140 (140 - 158)	ritirato	240.00	744.00	744.00	744.00	744.00	744.00	744.00	700.00
		fornito	247.00	766.00	766.00	766.00	766.00	766.00	766.00	766.00
	160 (160 - 178)	ritirato	244.00	748.00	748.00	748.00	748.00	748.00	748.00	748.00
		fornito	252.00	771.00	771.00	771.00	771.00	771.00	771.00	771.00
	180 (180 - 198)	ritirato	252.00	756.00	756.00	756.00	756.00	756.00	756.00	756.00
		fornito	260.00	779.00	779.00	779.00	779.00	779.00	779.00	779.00
	200 (200 - 218)	ritirato	258.00	762.00	762.00	762.00	762.00	762.00	762.00	762.00
		fornito	266.00	785.00	785.00	785.00	785.00	785.00	785.00	785.00

Altre misure su richiesta, termine ca 8 settimane

Porte Rubner finite su misura esterne ed interne

Porte Rubner finite su misura

- Porte d'entrata interne e porte T30 certificate
- Diversi modelli o modelli personalizzati
- Fornitura in ogni misura, impiallacciate in diverse essenze, placcate con laminato o verniciate colori RAL
- Tempo di fornitura ca 5 - 6 settimane

Richiedeteci il catalogo Rubner

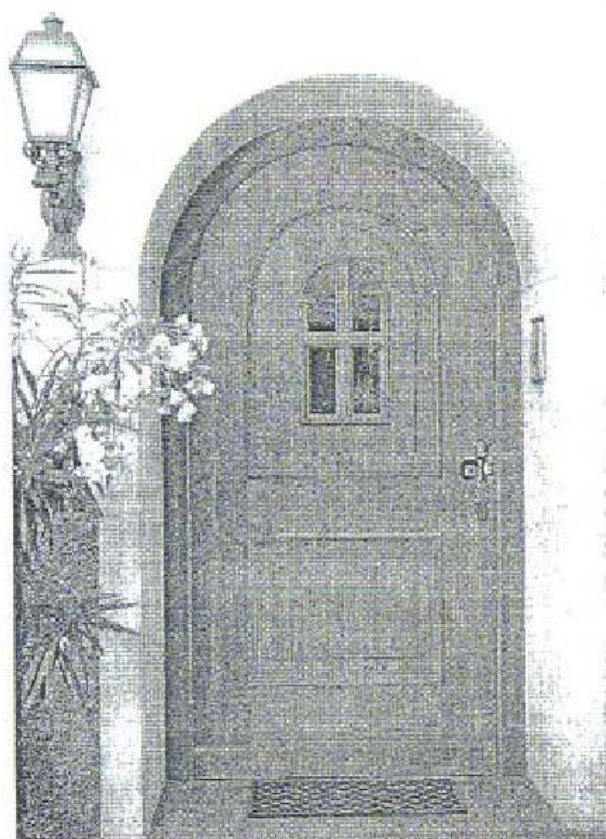

Prezzi esclusi d'iva, vedi condizioni generali

6500 Bellinzona
Tel 091 820 23 23

6616 Losone
Tel 091 751 99 41

6710 Biasca
Tel 091 873 01 30

6572 Quartino
Tel 091 858 22 37

www.reguscireco.ch
info@reguscireco.ch

01 12 2016

364

Porte a scomparsa a scrigno

Telaio per porta a scomparsa "SCRIGNO" in Aluzinc, compreso binario e carrello.
Portata 120 Kg.

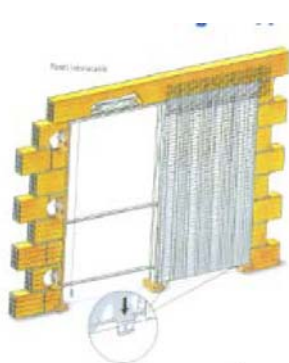

Il controlaio scrigno è sempre riconoscibile dal marchio impresso sul cassetto e sulla guida di scorrimento.

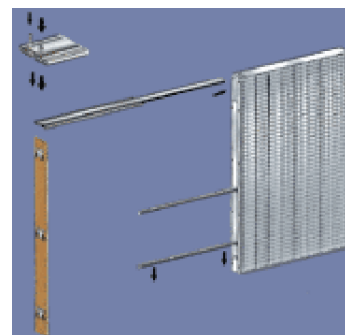

Scrigno telaio intonaco Base - 105 mm

	LUCE PASSAGGIO mm	MISURE D'INGOMBRO mm	SPESSORE PARETE FINITA mm	Fr/pezzo	
				FRANCO CANTIERE	RITIRATO
7030650.105.70	700 x 2000	1510 x 2100	105	445.50	433.00
7030650.105.80	800 x 2000	1710 x 2100	105	470.50	457.00

*Su richiesta, termine ca. 4 settimane.

Scrigno telaio intonaco Base - 125 mm

	LUCE PASSAGGIO mm	MISURE D'INGOMBRO mm	SPESSORE PARETE FINITA mm	Fr/pezzo	
				FRANCO CANTIERE	RITIRATO
7030650.125.70	700 x 2000	1510 x 2100	125	479.50	466.00
7030650.125.80	800 x 2000	1710 x 2100	125	503.50	489.00

Scrigno telaio intonaco Base - 145 mm

	LUCE PASSAGGIO mm	MISURE D'INGOMBRO mm	SPESSORE PARETE FINITA mm	Fr/pezzo	
				FRANCO CANTIERE	RITIRATO
7030650.145.70	700 x 2000	1510 x 2100	145	484.00	470.00
7030650.145.80	800 x 2000	1710 x 2100	145	508.50	494.00

Scrigno telaio cartongesso Base - 100 mm

	LUCE PASSAGGIO mm	MISURE D'INGOMBRO mm	SPESSORE PARETE FINITA mm	Fr/pezzo	
				FRANCO CANTIERE	RITIRATO
7030650.30	700 x 2000	1510 x 2100	100	464.50	451.00
7030650.31	800 x 2000	1710 x 2100	100	487.50	473.50

*Su richiesta, termine ca. 3 settimane.

Prezzi esclusi d'iva, vedi condizioni generali

6500 Bellinzona
Tel 091 820 23 23

6616 Losone
Tel 091 751 99 41

6710 Biasca
Tel 091 873 01 30

6572 Quartino
Tel 091 858 22 37

www.reguscireco.ch
info@reguscireco.ch

01 12 2016

365

Scigno telaio cartongesso Base - 125 mm

	LUCE PASSAGGIO mm	MISURE D'INGOMBRO mm	SPESSORE PARETE FINITA mm	Fr/pezzo	
				FRANCO CANTIERE	RITIRATO
7030650.41	800 x 2000	1710 x 2100	125	487.50	473.50



Scigno Essential intonaco - 105 mm

	LUCE PASSAGGIO mm	MISURE D'INGOMBRO mm	SPESSORE PARETE FINITA mm	Fr/pezzo	
				FRANCO CANTIERE	RITIRATO
7030650.60	700 x 2000	1520 x 2065	105	654.00	635.00
7030650.61	800 x 2000	1720 x 2065	105	693.00	673.00

* Su richiesta, termine ca. 4 settimane.



Scigno Essential intonaco - 125mm

	LUCE PASSAGGIO mm	MISURE D'INGOMBRO mm	SPESSORE PARETE FINITA mm	Fr/pezzo	
				FRANCO CANTIERE	RITIRATO
7030650.60.2	700 x 2000	1520 x 2065	125	693.00	673.00
7030650.61.2	800 x 2000	1720 x 2065	125	735.00	714.00

Scigno Essential cartongesso - 100 mm

	LUCE PASSAGGIO mm	MISURE D'INGOMBRO mm	SPESSORE PARETE FINITA mm	Fr/pezzo	
				FRANCO CANTIERE	RITIRATO
7030650.65	700 x 2000	1520 x 2065	100	677.50	658.00
7030650.66	800 x 2000	1720 x 2065	100	716.50	696.00

* Su richiesta, termine ca. 4 settimane.

Sono pure ottenibili, su ordinazione mod. Base doppio, Granluce, Pratico, Vario e Orbitale.



Scrigno Essential Cartongesso - 125mm

	LUCE PASSAGGIO mm	MISURE D'INGOMBRO mm	SPESSORE PARETE FINITA mm	Fr/pezzo	
				FRANCO CANTIERE	RITIRATO
7030650.68	700 x 2000	1520 x 2065	125	706.50	686.00
7030650.69	800 x 2000	1720 x 2065	125	746.50	725.00

Kit chiudiscrigno

	INFO	COLORE	Fr/pezzo	
			FRANCO CANTIERE	RITIRATO
7030650.57	con serratura	cromo satinato	108.50	105.00
7030650.58	senza serratura	cromo satinato	57.60	55.80

Scrigno guarnizioni marroni

	H mm	Fr/pezzo	
		FRANCO CANTIERE	RITIRATO
7030650.70.1	2150	12.90	12.50

Scrigno spazzolini

	DIMENSIONE mm	H mm	Fr/pezzo	
			FRANCO CANTIERE	RITIRATO
7030650.71	12	2150	15.50	15.00

Porta Domoferm VKF EI30 Nr. 19709 in metallo

			Fr/pezzo	
	LUCE PASSAGGIO mm DLB/DLH	LUCE GREZZA mm	FRANCO CANTIERE	RITIRATO
7030652.80	800 x 2000	890 x 2040	613.00	595.00
7030652.85	850 x 2000	940 x 2040	613.00	595.00
7030652.90	900 x 2000	990 x 2040	613.00	595.00
7030652.100	1000 x 2000	1090 x 2040	635.00	615.00

Elemento porta apribile destra o sinistra, anta in lamiera d' acciaio zincato senzimir, intercapedine in pannelli minerali.

INFO		
Spessore anta:	52 mm	
Termolaccatura di fondo:	RAL 9010 (bianco).	
Isolazione acustica:	40 dB - RW	
Guarnizioni:	in PVC nero	
Serratura:	Per cilindro Kaba	
Telaio a Z su 4 lati.		
Maniglie e cartelle colore nero.		

Dettagli vedi pagina seguente!

Porta Domoferm VKF EI30 Nr. 19709 in metallo

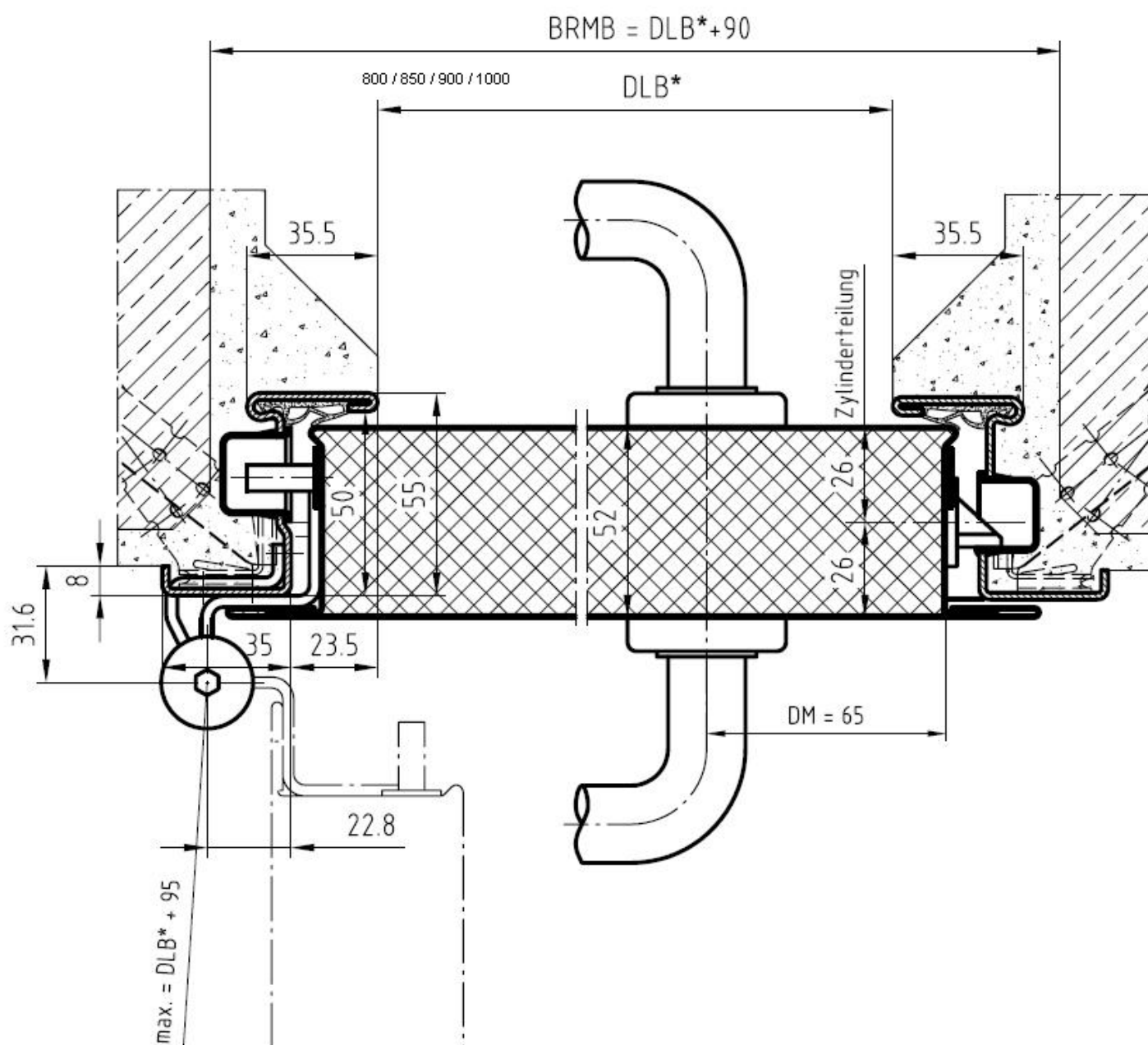

Porta Domoferm VKF EI30 Nr. 19709 in metallo



Telai in acciaio Keller

Soluzioni personalizzate con telai in acciaio

Oltre 110 tipi di telai fabbricati su misura
 Telai a baionetta T30 certificati VKF
 Termini di consegna molto ridotti
 Consulenza e assistenza tecnica

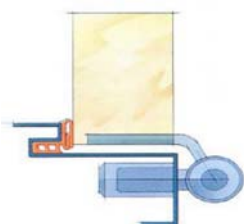
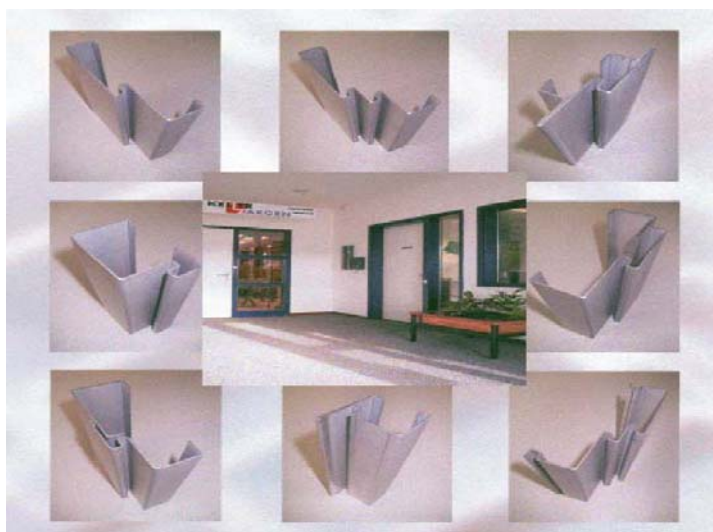
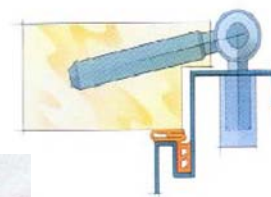
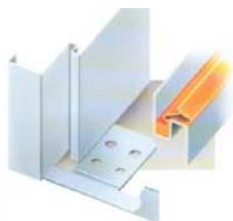
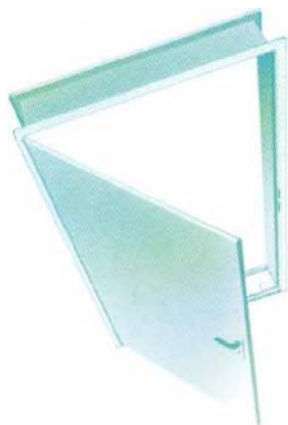

Prezzi esclusi d'iva, vedi condizioni generali

6500 Bellinzona
 Tel 091 820 23 23

6616 Losone
 Tel 091 751 99 41

6710 Biasca
 Tel 091 873 01 30

6572 Quartino
 Tel 091 858 22 37

www.reguscireco.ch
info@reguscireco.ch

01 12 2016

371

ALFA SCALE - Scale rientranti

Istruzioni di montaggio

Il foro botola deve essere in squadra e possibilmente 1 cm in più sia in lunghezza che in larghezza della misura del cassonetto.

Nella parte inferiore il foro deve essere distante da eventuali muri perimetrali di almeno 3 cm. Nella parte superiore di arrivo, i due lati in lunghezza devono essere distanti dai muri da almeno 12 cm. La scala non va assolutamente murata ma posizionata nel foro e fissata con le 4 staffe in dotazione. È indispensabile che al momento del montaggio della scala l'ambiente sia finito (intonaci e pavimenti fatti).

Scala Alfascala B 3

	Fr/pezzo	
	FRANCO CANTIERE	RITIRATO
7070010.11.100	520.00	488.00

Scala in acciaio. Stampato a 3 snodi.

INFO	Dimensione:	120 x 70 cm	130 x 70 cm
	Altezza da soffitto a pavimento:	276 - 290 cm	276 x 290 cm
	Ingombro in manovra:	180 cm	180 cm
	Ingombro a terra:	149 x 126 cm	152 x 138 cm
	Spessore soletta:	18 - 28 cm	18 - 28 cm



Scala Alfascala B 4

	Fr/pezzo		
	DIMENSIONE cm	FRANCO CANTIERE	RITIRATO
7070010.11.120	100 x 70	562.00	520.00

Scala in acciaio. Stampato a 4 snodi

INFO	Dimensione:	100 x 70 cm
	Altezza da soffitto a pavimento:	276 - 290 cm
	Ingombro in manovra:	145 cm
	Ingombro a terra:	143 x 120 cm
	Spessore soletta:	18 - 28 cm



Scala Alfascala BFA

	Fr/pezzo		
	DIMENSIONE cm	FRANCO CANTIERE	RITIRATO
7070010.12.100	100 x 70	700.00	658.00

Scala in alluminio a fisarmonica. Corrimano telescopico a richiesta per modelli BFF e BFA.

INFO	Dimensione:	100 x 70 cm
	Altezza da soffitto a pavimento:	280 x 300 cm
	Ingombro in manovra:	167 cm
	Ingombro a terra:	135 x 125 cm
	Spessore soletta:	18 - 28 cm



Scala Alfascala BFF

	Fr/pezzo		
	DIMENSIONE cm	FRANCO CANTIERE	RITIRATO
7070010.12.120	100 x 70	415.00	382.00
7070010.12.130	70 x 50	415.00	382.00

Scala in acciaio stampato a fisarmonica. Pedata in gomma su richiesta per modello BFF.

INFO	Dimensione:	70 x 50 cm	100 x 70 cm
	Altezza da soffitto a pavimento:	280 - 300 cm	200 x 300 cm
	Ingombro in manovra:	167 cm	167 cm
	Ingombro a terra:	105 x 125 cm	135 x 125 cm
	Spessore soletta:	18 - 28 cm	18 - 28 cm



Modello BFA/P

	Fr/pezzo	
	FRANCO CANTIERE	RITIRATO
alfascale001	1007.00	1040.00

Versione a parete solo per modello BFA.

Modello BFA/M

	Fr/pezzo	
	FRANCO CANTIERE	RITIRATO
alfascale002	3605.00	2260.00

Versione motorizzata solo per modello BFA.

Scale a botola per solai

Scala Dolle mod. "Profi"

	LUNGH. VANO SOLETTA	LARGH. VANO SOLETTA	H DA PAVIMENTO	Fr/pezzo	
				FRANCO CANTIERE	DAL MAGAZZINO
3040710.19.112.60	110 cm	60 cm	285 cm	565.00	547.00
3040710.19.112.70	110 cm	70 cm	285 cm	565.00	547.00
3040710.19.120.60	120 cm	60 cm	285 cm	565.00	547.00
3040710.19.120.70	120 cm	70 cm	285 cm	565.00	547.00
3040710.19.130.60	130 cm	60 cm	285 cm	565.00	547.00
3040710.19.130.70	130 cm	70 cm	285 cm	565.00	547.00

Esecuzione in legno, a tre snodi, con coperchio isolato valore U 0.44 W/m² K spessore 76 mm

Altezza cassonetto 19 cm.

Misure in magazzino

INFO Su richiesta: - Scale a botola EI 30 certificate



Prezzi esclusi d'iva, vedi condizioni generali

6500 Bellinzona
Tel 091 820 23 23

6616 Losone
Tel 091 751 99 41

6710 Biasca
Tel 091 873 01 30

6572 Quartino
Tel 091 858 22 37

www.reguscireco.ch
info@reguscireco.ch

01 12 2016

374

Scale Arké

Scale a chiocciola e a rampa per l' ufficio, il negozio, la casa

CIVIK, KLAN, CIVIK ZINK, KARINA E KOMPACT le scale che puoi scegliere, acquistare e installare in un solo giorno. Le scale, confezionate in CASSE - KIT, fai da te sono pronte per la consegna e per un facile montaggio.

Ogni cassa contiene un completo manuale di istruzioni per il montaggio e un video di circa 25 minuti.

Cosa ti offre ARKE' ?

- facilità e rapidità di montaggio
- scale perfettamente soluzioni
- ampie possibilità di personalizzare la tua scala
- scale ben dimensionate
- elevata finitura degli elementi
- eccezionale rapporto qualità - prezzo

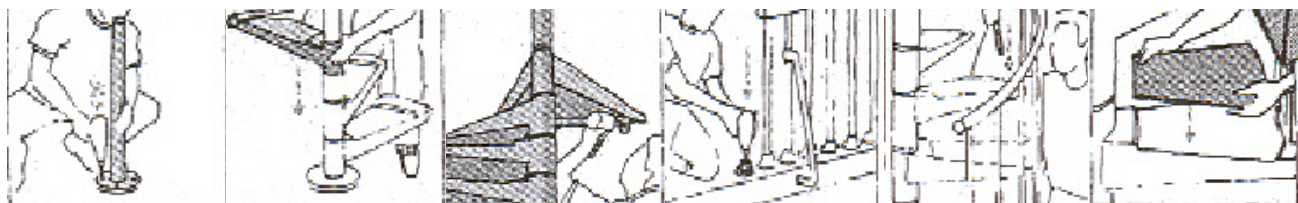

Prezzi esclusi d'iva, vedi condizioni generali

6500 Bellinzona
Tel 091 820 23 23

6616 Losone
Tel 091 751 99 41

6710 Biasca
Tel 091 873 01 30

6572 Quartino
Tel 091 858 22 37

www.reguscireco.ch
info@reguscireco.ch

01 12 2016

375

Vernici per il legno	377
Arbezol Speciale	377
Arbezol Arbosan Insect	377
Arbezol Fungicida 2001	377
Arbezol Costruzioni 2000	377
Arbezol Fassaden incolore	377
Arbezol Lasotic	377
Arbezol Lasoton	378
Arbezol Speciale Spray	378
Arbezol Grundierung	378
Arbezol Water-Stop	378
Arbezol Hydrosotic	378
Arbezol Arbosan UV-Stop (ex Pegma)	378
SAICOS Hartwachs olio CLASSIC incolore	379
SAICOS Holz-Spezialöl incolore	379
OSMO / SAICOS	380
Colle per legno	381
Forbo Rilacol Baukleber	381
Forbo styropor colla a contatto	381
Forbo colla contatto universale	381
Adesivo per Stamisol	381
Collano	381
Collano Barattolo per colla	382
Collano Brigatex 382	382
Collano HR 320 (Ex Aqualine F87)	382
Collano Aqualine ALU	382
Collano Rubinetto Caltex	382
Collano Spatola alluminio per Brigatex	382
Collano Sempacol P 850	383
Collano Sempacol 900	383
Collano Ecomelt SKP 200	383
Collano Semparoc Rapid S	383
Collano Semparoc I 12 NV	383
Collano Ebo Clean	383
Collano Legante E 78	384
Collano Set di rulli	384
Collano Rulli di ricambio	384
Collano Box per rulli	384
Collano fogli d' imballaggio	384
Collano Ecomelt K 100/110/120	384
Collano Spatola madre	384
Collano Lame di ricambio per spatola madre	385
Collano BM 107 colla montaggio	385
Collano BM 810 incolla e sigilla universale	385

Arbezol Speciale

	kg / bidone	Fr/kg	
		FRANCO CANTIERE	DAL MAGAZZINO
0040231.10	1	25.95	25.15
0040231.11	5	20.80	20.15
0040231.12	25	18.75	18.15

Stermina insetti, protegge il legno. Pronto per l'uso, incolore, a base di solventi.

INFO Consumo: 0,125 litri/m² per uso preventivo, 0,3 litri/m² per uso curativo

Arbezol Arbosan Insect

	kg / bidone	Fr/kg	
		FRANCO CANTIERE	DAL MAGAZZINO
0040231.13	1	119.40	115.80

Arbezol Fungicida 2001

	kg / bidone	Fr/kg	
		FRANCO CANTIERE	DAL MAGAZZINO
0040231.15	1	25.90	25.10
0040231.16	5	20.65	20.00
0040231.17	25	18.45	17.90

Stermina tutti i funghi che si formano sul legno. Pronto per l'uso, incolore, acquoso.

INFO Consumo: 0,3 litri/m² su murature

Arbezol Costruzioni 2000

	kg / bidone	Fr/kg	
		FRANCO CANTIERE	DAL MAGAZZINO
0040231.22	Fino Esaur.	19.60	19.00

Arbezol Fassaden incolore

	kg / bidone	Fr/kg	
		FRANCO CANTIERE	DAL MAGAZZINO
0040231.28	5	24.40	23.65

Arbezol Lasotic

	litri / bidone	Fr/pezzo	
		FRANCO CANTIERE	DAL MAGAZZINO
0040231.35	0.75	30.65	29.75
0040231.36	5	20.70	20.05

Velatura a pori aperti per interni ed esterni. Pronta per l'uso, facile d'applicare, a base di solventi. Ottenibile in 10 tonalità e incolore.

INFO Consumo: 1 litri per 5-12 m², da uno a due strati per interni, da due a tre strati per esterni



Arbezol Lasoton

		Fr/pezzo	
	kg / bidone	FRANCO CANTIERE	DAL MAGAZZINO
0040231.40	0.75	37.70	36.55
0040231.41	5	33.40	32.35

Velatura spessa per interni ed esterni. Pronta per l'uso, thixotropo, a base di solventi. Ottenibile nelle stesse tonalità come Arbezol Lasotic. Idoneo soprattutto per finestre.

INFO Consumo: 1 litro per 5-10 m²

Arbezol Speciale Spray

		Fr/pezzo	
	ml / bombola	FRANCO CANTIERE	DAL MAGAZZINO
0040231.5	200	17.10	16.55

Arbezol Grundierung

		Fr/kg	
	kg / bidone	FRANCO CANTIERE	DAL MAGAZZINO
0040231.61	5	22.20	3.50
0040231.62	1	28.60	5.35

Fondo incolore.

Arbezol Water-Stop

		Fr/kg	
	kg / bidone	FRANCO CANTIERE	DAL MAGAZZINO
0040231.71	5	20.95	20.30
0040231.75	1	24.65	23.90

Arbezol Hydrosotic

		Fr/kg	
	kg / bidone	FRANCO CANTIERE	DAL MAGAZZINO
0040231.81	15	22.15	21.50
0040231.82	5	24.00	23.25
0040231.83	2.5	25.40	24.65
0040231.85	0.75	26.80	26.00

Velatura a pori aperti per interni ed esterni. Pronta per l'uso, inodore ed esente da agenti tossici.

INFO Consumo: 1 litro per 5-10 m²

Arbezol Arbosan UV-Stop (ex Pegma)

		Fr/litro	
	litri / bidone	FRANCO CANTIERE	DAL MAGAZZINO
0040231.90	1	38.70	9.00
0040231.91	5	27.20	26.40

Prodotto per la conservazione del colore naturale del legno non trattato, a base acquosa / oliosa (senza solventi), pronta all'uso per interni.

INFO Consumo: 1 litro per ca. 20 m²



SAICOS Hartwachs olio CLASSIC incolore

	litri / imballaggio	Fr/pezzo	
		FRANCO CANTIERE	DAL MAGAZZINO
0040244.60	0.75	37.85	36.70
0040244.61	2.5	116.50	112.00

Per pavimenti in legno e sughero, acquarepellente, penetrante e resistente al vino, birra, coca, the, succo di frutta, latte, ecc..

INFO Consumo: 1 litro = ca. 23 m² (1 mano) - 14 m² (2 mani)
PER INTERNO



SAICOS Holz-Spezialöl incolore

	litri / imballaggio	Fr/pezzo	
		FRANCO CANTIERE	DAL MAGAZZINO
0040245.S011.075	0.75	0.00	0.00
0040245.S011.250	2.5	0.00	0.00

INFO PER INTERNO ED ESTERNO

OSMO / SAICOS

Altri prodotti SAICOS e OSMO su richiesta (ottenibili dalla fabbrica, termine ca. 1 settimana)



OSMO Decorwachs deckend coprente
OSMO Holz-Deckfarbe
OSMO Einmal Lasur
OSMO cera-polish protettiva



Forbo Rilacol Baukleber

	kg / sacco	FRANCO CANTIERE	DAL MAGAZZINO
0200205.11.1	5	*6.90	*6.65
0200205.13	15	*5.35	*4.70

Mastice collante. Dispersione di uso universale per incollare lastre di ceramica, piastrelle e pannelli di polistirolo espanso su superfici assorbenti.

Forbo styropor colla a contatto

	kg / bidone	FRANCO CANTIERE	DAL MAGAZZINO
0200205.18	0.75	25.90	22.80
0200205.20	5	*25.70	*22.60

Forbo colla contatto universale

	kg / sacco	FRANCO CANTIERE	DAL MAGAZZINO
0200205.30	0.850	26.90	26.10
0200205.31	5	*20.50	*19.90

Colla a contatto. Adesivo a contatto a base di policloroprene per incollare pelle, sughero, cartone di fibra, gomma ecc. Estremamente stabile nel tempo, resiste alle temperature da - 20° a ca + 70° C.

Adesivo per Stamisol

	kg / bidone	FRANCO CANTIERE	DAL MAGAZZINO
3010362.52	1.9	64.30	57.40
3010362.51	5	*25.90	*23.10

Per l'incollatura di sottotetti flessibili, Stamisol DWF 4250 come pure Stamisol DWF 4296.

Attenzione! Non può essere usata con lastre isolanti di polistirolo.
Per questo tipo di incollatura consultarsi con la fabbrica.



INFO Consumo: ca. 40 g/m

Collano

PRODOTTI COLLANO SU ORDINAZIONE

Prezzi esclusi d'iva, vedi condizioni generali

6500 Bellinzona
Tel 091 820 23 23

6616 Losone
Tel 091 751 99 41

6710 Biasca
Tel 091 873 01 30

6572 Quartino
Tel 091 858 22 37

www.reguscireco.ch
info@reguscireco.ch

01 12 2016

381

Collano Barattolo per colla

	litri / barattolo	Fr/pezzo	
		FRANCO CANTIERE	DAL MAGAZZINO
7060510.120.13	2.0	3.73	3.73

Collano Brigatex 382

	kg / imballaggio	Fr/kg	
		FRANCO CANTIERE	DAL MAGAZZINO
7060510.130	10	14.65	14.2

Colla a contatto a base di solvente per rivestimenti tessili e PVC.

Collano HR 320 (Ex Aqualine F87)

	kg / bidone	Fr/bidone (*kg)	
		FRANCO CANTIERE	DAL MAGAZZINO
7060510.169.12	5	*10.30	*10.00
7060510.169.13	30	*8.35	*8.1

Colla per legno monocomponente resistente all'umidità D3.

Collano Aqualine ALU

	kg / imballaggio	Fr/kg	
		FRANCO CANTIERE	DAL MAGAZZINO
7060510.180.11	5	13.60	13.20

Colla speciale PVAc per alluminio su trucioliari.

Collano Rubinetto Caltex

		Fr/pezzo	
		FRANCO CANTIERE	DAL MAGAZZINO
7060510.220.14		28.03	11.25

Rubinetto speciale per gli imballaggi da 30 kg.

Collano Spatola alluminio per Brigatex

		Fr/pezzo	
		FRANCO CANTIERE	DAL MAGAZZINO
7060510.220.16		10.30	10.00



Collano Sempacol P 850

	kg / bidone	Fr/kg	
		FRANCO CANTIERE	DAL MAGAZZINO
7060510.230.13.1	16	9.3	9

Colla per parquetto, elastica, povera nelle emissioni ed esente da plastificanti.

Collano Sempacol 900

	kg / bidone	Fr/kg	
		FRANCO CANTIERE	DAL MAGAZZINO
7060510.230.14	17	6.35	6.15

Colla per parquetto, resina sintetica a base di solvente.

Collano Ecomelt SKP 200

	kg / imballaggio	Fr/scatola	
		FRANCO CANTIERE	DAL MAGAZZINO
7060510.240.12	1	39	37.85

Stick termofusibili per apposite pistole.

Collano Semparoc Rapid S

	kg / imballaggio	Fr/pezzo	
		FRANCO CANTIERE	DAL MAGAZZINO
7060510.270.12	0.5	12.25	11.85

Collano Semparoc I 12 NV

	kg / imballaggio	Fr/pezzo	
		FRANCO CANTIERE	DAL MAGAZZINO
7060510.280.13	0.8	17.95	17.40

Colla poliuretantica monocomponente con un'elevata resistenza nelle fughe, molto viscosa rinforzata con fibre, idonea per la costruzione di elementi (tempo aperto 15 minuti).

Collano Ebo Clean

	kg / imballaggio	Fr/pezzo	
		FRANCO CANTIERE	DAL MAGAZZINO
7060510.295.11	1	17.50	16.95

Sgrassatore e pulitore esente da solvente.



Collano Legante E 78

		Fr/kg	
		FRANCO CANTIERE	DAL MAGAZZINO
7060510.300.11	litri / imballaggio	24.15	23.4

Collano Set di rulli

		Fr/pezzo	
		FRANCO CANTIERE	DAL MAGAZZINO
7060510.400.21		21.00	20.35

Collano Rulli di ricambio

		Fr/pezzo	
		FRANCO CANTIERE	DAL MAGAZZINO
7060510.400.22	DIMENSIONE cm	2.30	2.25
7060510.400.23		2.60	2.50
7060510.400.24		7.30	7.10

Collano Box per rulli

		Fr/pezzo	
		FRANCO CANTIERE	DAL MAGAZZINO
7060510.400.25		28.00	25.00

Collano fogli d' imballaggio

		Fr/pezzo	
		FRANCO CANTIERE	DAL MAGAZZINO
7060510.400.26	N. DIMENSIONE mm	3.18	3.18
	803293		

Collano Ecomelt K 100/110/120

		Fr/kg	
		FRANCO CANTIERE	DAL MAGAZZINO
7060510.1000	kg / imballaggio	9.6	9.3

Colla termofusibile universale in granuli (EVA) per bordatrici.

Collano Spatola madre

		Fr/pezzo	
		FRANCO CANTIERE	DAL MAGAZZINO
7060511.400.26	DIMENSIONE cm	12.00	2.60



Collano Lame di ricambio per spatola madre

		Fr/pezzo		
	DIMENSIONE cm	FRANCO CANTIERE	DAL MAGAZZINO	
7060511.400.27	21	2.80	0.65	

Collano BM 107 colla montaggio

		Fr/pezzo		
	ml / imballaggio	FRANCO CANTIERE	DAL MAGAZZINO	
7060520.13	310	10.30	10.00	



Collano BM 810 incolla e sigilla universale

		Fr/pezzo		
	COLORE ml / imballaggio	FRANCO CANTIERE	DAL MAGAZZINO	
7060520.14	bianco 290	10.30	10.00	



Piastrelle	387
Piastrella AC Riflessi	387
Piastrella AC Colors	387
Piastrella V. Graniti	387
Piastrella I. Progetto Cosmos 200 Bianco	387
Piastrella I. Cosmos Bianco Ins. Grigio	387
Piastrella I. Cosmos Bianco Ins. Quadro	387
Piastrella I. Cosmos Listello Grigio	387
Piastrella I. Cosmos Listello Quadro	388
Piastrella I. Country Rosato	388
Piastrella I. Country Rosso	388
Piastrella I. Living	388
Piastrella I. Living Battiscopa	388
Piastrella V. Pietra Luserna	388
Piastrella Cir Marble Agie Paglierino	388
Piastrella Cir Marble Rosa Chiampo	389
Piastrella Cir Marble Agie Decoro Ottocento Bott.	389
Piastrella Cir Marble Agie Decoro Botticino beige	389
Piastrella Cir Marble Inserto Iris Mix	389
Piastrella Cir Marble Giallo Vittoria	389
Piastrella Amour	389
Piastrella Tau Corten A	389
Piastrella Ideacasa	390
Battiscopa Ideacasa	390
Piastrella Ideacasa	390
Piastrella Bianco Matt RT	390
Piastrella Bianco Lucido RT	390
Piastrella Black Ardesia Strutturato	390
Piastrella Absolute Beola Bianca RT	390

Piastrella AC Riflessi

	DIMENSIONE cm	COLORE	m ² / pacco	Fr/m ²	
				FRANCO CANTIERE	DAL MAGAZZINO
0200100.110.AC09	34 x 34	riflessi beige	2.20	20.00	20.00

Piastrella AC Colors

	DIMENSIONE cm	COLORE	m ² / pacco	Fr/m ²	
				FRANCO CANTIERE	DAL MAGAZZINO
0200100.110.AC12	20 x 20	bianco matt	1	21.00	21.00
0200100.110.AC13	20 x 20	grigio lucido	1	23.00	23.00

Piastrella V. Graniti

	DIMENSIONE cm	COLORE	m ² / pacco	Fr/m ²	
				FRANCO CANTIERE	DAL MAGAZZINO
0200100.120.101	30 x 30	Montana	1.35	20.00	20.00
0200100.120.103	30 x 30	Florida	1.35	25.00	25.00

Piastrella I. Progetto Cosmos 200 Bianco

	DIMENSIONE cm	COLORE	m ² / pacco	Fr/m ²	
				FRANCO CANTIERE	DAL MAGAZZINO
0200100.130.765075	20 x 25		1.5	24.00	24.00
0200100.130.H87159	33.3 x 33.3		1.22	32.00	32.00

Piastrella I. Cosmos Bianco Ins. Grigio

	DIMENSIONE cm	pezzi / pacco	Fr/pezzo	
			FRANCO CANTIERE	DAL MAGAZZINO
0200100.130.765087	20 x 25	2	12.00	12.00

Piastrella I. Cosmos Bianco Ins. Quadro

	DIMENSIONE cm	pezzi / pacco	Fr/pezzo	
			FRANCO CANTIERE	DAL MAGAZZINO
0200100.130.765098	20 x 25	2	12.00	12.00

Piastrella I. Cosmos Listello Grigio

	DIMENSIONE cm	pezzi / pacco	Fr/pezzo	
			FRANCO CANTIERE	DAL MAGAZZINO
0200100.130.768067	6 x 60	6	6.50	6.50

Piastrella I. Cosmos Listello Quadro				Fr/pezzo	
	DIMENSIONE cm	pezzi / pacco	FRANCO CANTIERE	DAL MAGAZZINO	
0200100.130.768076	6 x 20	6	6.50	6.50	

Piastrella I. Country Rosato			Fr/m²		
	DIMENSIONE cm		FRANCO CANTIERE	DAL MAGAZZINO	
0200100.140.713506	20 x 20		47.00	47.00	

Piastrella I. Country Rosso				Fr/m²	
	DIMENSIONE cm	m ² / pacco	FRANCO CANTIERE	DAL MAGAZZINO	
0200100.140.717075	33.3 x 33.3	1.22	30.00	30.00	

Piastrella I. Living				Fr/m²		
	COLORE	DIMENSIONE cm	m ² / pacco	FRANCO CANTIERE	DAL MAGAZZINO	
0200100.140.717069	crema	33.3 x 33.3	1.22	28.00	28.00	
0200100.140.717070	beige	33.3 x 33.3	1.22	28.00	28.00	
0200100.140.717071	bianco	33.3 x 33.3	1.22	28.00	28.00	

Piastrella I. Living Battiscopa				Fr/pezzo		
	COLORE	DIMENSIONE cm	pezzi / pacco	FRANCO CANTIERE	DAL MAGAZZINO	
0200100.140.721042	crema	8 x 33.3	27	3.00	3.00	
0200100.140.721043	beige	8 x 33.3	27	3.00	3.00	
0200100.140.721044	bianco	8 x 33.3	27	3.00	3.00	

Piastrella V. Pietra Luserna				Fr/m²		
		DIMENSIONE cm	m ² / pacco	FRANCO CANTIERE	DAL MAGAZZINO	
0200100.145.100		30 x 60	1.08	52.00	52.00	

Piastrella Cir Marble Agie Paglierino				Fr/m²		
		DIMENSIONE cm	m ² / pacco	FRANCO CANTIERE	DAL MAGAZZINO	
0200100.161.100		10 x 10	0.68	76.50	76.50	

Piastrella Cir Marble Rosa Chiampo			Fr/m²	
	DIMENSIONE cm	m ² / pacco	FRANCO CANTIERE	DAL MAGAZZINO
0200100.161.110	10 x 10	0.68	76.50	76.50

Piastrella Cir Marble Agie Decoro Ottocento Bott.			Fr/pezzo	
	DIMENSIONE cm		FRANCO CANTIERE	DAL MAGAZZINO
0200100.161.120	10 x 10		25.00	25.00

Piastrella Cir Marble Agie Decoro Botticino beige			Fr/pezzo	
	DIMENSIONE cm		FRANCO CANTIERE	DAL MAGAZZINO
0200100.161.121	10 x 10		25.00	25.00

Piastrella Cir Marble Inserto Iris Mix			Fr/pezzo	
	DIMENSIONE cm		FRANCO CANTIERE	DAL MAGAZZINO
0200100.161.122	10 x 10		25.00	25.00

Piastrella Cir Marble Giallo Vittoria			Fr/pezzo	
	DIMENSIONE cm		FRANCO CANTIERE	DAL MAGAZZINO
0200100.161.130	10 x 10		76.50	76.50

Piastrella Amour			Fr/pezzo	
	DIMENSIONE cm	COLORE	FRANCO CANTIERE	DAL MAGAZZINO
0200100.171.100	25 x 45	***	34.00	34.00
0200100.171.101	31.2 x 31.5	xxx	64.00	64.00

INFO *** Ciel, Glace, Beige, Terre, Jardin
 xxx Mer, Terre, Jardin

Piastrella Tau Corten A			Fr/m²	
	DIMENSIONE cm		FRANCO CANTIERE	DAL MAGAZZINO
0200100.173.100	60 x 60		90.00	90.00

Piastrella Ideacasa			Fr/m ²	
	DIMENSIONE cm	COLORE	FRANCO CANTIERE	DAL MAGAZZINO
0200100.174.717213	33.3 x 33.3	Grigio	20.00	20.00
0200100.174.717214	33.3 x 33.3	Beige	20.00	20.00

Battiscopa Ideacasa			Fr/pezzo	
	DIMENSIONE cm	COLORE	FRANCO CANTIERE	DAL MAGAZZINO
0200100.174.721118	8 x 33.3	Grigio	2.80	2.80
0200100.174.721117	8 x 33.3	Beige	2.80	2.80

Piastrella Ideacasa			Fr/m ²	
	DIMENSIONE cm	COLORE	FRANCO CANTIERE	DAL MAGAZZINO
0200100.174.745465	45.7 x 45.7	Grigio	30.00	30.00

Piastrella Bianco Matt RT			Fr/m ²	
	DIMENSIONE cm		FRANCO CANTIERE	DAL MAGAZZINO
0200100.175.110	30 x 60		38.50	38.50

Piastrella Bianco Lucido RT			Fr/m ²	
	DIMENSIONE cm		FRANCO CANTIERE	DAL MAGAZZINO
0200100.175.111	30 x 60		38.50	38.50

Piastrella Black Ardesia Strutturato			Fr/m ²	
	DIMENSIONE cm		FRANCO CANTIERE	DAL MAGAZZINO
0200100.175.200	30 x 60		72.00	72.00

Piastrella Absolute Beola Bianca RT			Fr/m ²	
	DIMENSIONE cm		FRANCO CANTIERE	DAL MAGAZZINO
0200100.175.300	30 x 60		80.00	80.00

Colle + Accessori	392
Cemento P9 Keracolor	392
Sakret malta per fughe	392
Kerabond	392
Keraflex	392
Keraflex Maxi	392
Favodur 126 malta per fughe	392
Favodur 124 malta per fughe	393
Favostar A5 per fughe	393
Favostar A10 per fughe	393
Litoflex K80 grigio/bianco	393
Crocette per fughe	393
Cugnetti corti	393
Profilo PVC bianco Round Jolly	394
Profilo Inox Round Jolly	394
Profilo Alu Round Jolly	394
Profilo Alu RO 80 AC	394
Profilo Alu Bianco Puro RO	394
Profilo Alu AN	394
Profilo Treb B H 10 mm, ml 2,70 (al ml)	394

Cemento P9 Keracolor

			Fr/sacco	
	COLORE	kg / sacco	FRANCO CANTIERE	DAL MAGAZZINO
0010010.35	bianco	5	10.95	9.75
0010010.36	grigio	5	10.65	9.50

INFO Campi di applicazione: Indicato per la stuccatura di fughe di piscine, bagni, cucine e pavimenti con superficie particolarmente liscia e lucida.

Sakret malta per fughe

			Fr/sacco	
		kg / sacco	FRANCO CANTIERE	DAL MAGAZZINO
0030026.22		25	39.45	35.20

Kerabond

			Fr/sacco	
	COLORE	kg / sacco	FRANCO CANTIERE	DAL MAGAZZINO
0200200.13	grigio	25	23.00	20.50
0200200.22	bianco	25	24.10	21.50

Keraflex

			Fr/sacco	
	COLORE	kg / sacco	FRANCO CANTIERE	DAL MAGAZZINO
0200200.31	grigio	25	38.40	34.25

Keraflex Maxi

			Fr/sacco	
	COLORE	kg / sacco	FRANCO CANTIERE	DAL MAGAZZINO
0200200.32	grigio	25	47.90	42.75

Favodur 126 malta per fughe

			Fr/sacco	
		kg / sacco	FRANCO CANTIERE	DAL MAGAZZINO
0200210.01		20	39.50	35.30



Favodur 124 malta per fughe

			Fr/sacco	
	COLORE	kg / sacco	FRANCO CANTIERE	DAL MAGAZZINO
0200210.10.1	grigio chiaro	20	42.00	37.50

Favostar A5 per fughe

			Fr/sacco	
		kg / sacco	FRANCO CANTIERE	DAL MAGAZZINO
0200210.61		10	30.80	27.50

Favostar A10 per fughe

			Fr/sacco	
	COLORE	kg / sacco	FRANCO CANTIERE	DAL MAGAZZINO
0200210.65	Grigio argento	10	47.60	42.50

Litoflex K80 grigio/bianco

			Fr/sacco	
		kg / sacco	FRANCO CANTIERE	DAL MAGAZZINO
0200210.31		25	31.90	28.50

Crocette per fughe

			Fr/sacco	
	SPESS. mm	pezzi / sacco	FRANCO CANTIERE	DAL MAGAZZINO
0200500.101	1	1000	24.65	22.00
0200500.102	2	1000	26.90	24.00
0200500.103	3	1000	26.90	24.00
0200500.104	4	1000	27.80	24.80
0200500.105	5	1000	17.95	16.00

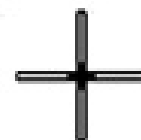
Cugnetti corti

			Fr/sacco	
		pezzi / sacco	FRANCO CANTIERE	DAL MAGAZZINO
0200500.120		1000	28.70	25.60



Profilo PVC bianco Round Jolly

	SPESS. mm	LUNGH. cm	Fr/pezzo	
			FRANCO CANTIERE	DAL MAGAZZINO
0200500.200	8	270	10.65	9.50
0200500.201	10	270	11.20	10.00

Profilo Inox Round Jolly

	SPESS. mm	LUNGH. cm	Fr/pezzo	
			FRANCO CANTIERE	DAL MAGAZZINO
0200500.202	10	270	57.70	51.50

Profilo Alu Round Jolly

N.	SPESS. mm	LUNGH. cm	Fr/pezzo	
			FRANCO CANTIERE	DAL MAGAZZINO
0200500.203	8	270	22.20	19.80
0200500.204	10	270	24.10	21.50

Profilo Alu RO 80 AC

N.	LUNGH. cm	COLORE	Fr/pezzo	
			FRANCO CANTIERE	DAL MAGAZZINO
0200500.207	270	bianco	30.80	27.50

Profilo Alu Bianco Puro RO

N.	LUNGH. cm	COLORE	Fr/pezzo	
			FRANCO CANTIERE	DAL MAGAZZINO
0200500.208	270	bianco	32.00	28.50

Profilo Alu AN

	SPESS. mm	LUNGH. cm	Fr/pezzo	
			FRANCO CANTIERE	DAL MAGAZZINO
0200500.205	8	270	20.80	18.60
0200500.206	10	270	21.90	19.50

Profilo Treb B H 10 mm, ml 2,70 (al ml)

	Fr/m	
	FRANCO CANTIERE	DAL MAGAZZINO
0200500.252	33.60	30.00



Gas	396
Total	396
Total, bombola Propano	397
Cartucce Butano/Propano C 206	397
Valvola-detentore	397
Tubo retinato per gas	397
Brida per tubo gas	397

Total

Tutta la nostra energia al vostro servizio

Propano in bombole

Totalgaz vi propone una gamma di bombole conformi ai bisogni dei privati e dei professionisti.

Privati



5 kg

Composito
7.5 kgComposito
10 kg10.5 kg
standard

35 kg

Professionisti

10.5 kg
standard10.5 kg
cantiere collare10.5 kg
cantiere cappuccio11 kg
presa liquido

35 kg

Materiale pubblicitario



TOTAL (SUISSE) SA - Chemin des Coquelicots, 16 - CP 410 - 1214 VERNIER - Tel : 022 306 66 00
www.totalgaz.ch

Prezzi esclusi d'iva, vedi condizioni generali

6500 Bellinzona
Tel 091 820 23 23

6616 Losone
Tel 091 751 99 41

6710 Biasca
Tel 091 873 01 30

6572 Quartino
Tel 091 858 22 37

www.reguscireco.ch
info@reguscireco.ch

01 12 2016

396

Total, bombola Propano

	kg / confezione	Fr/pezzo	
		FRANCO CANTIERE	DAL MAGAZZINO
0126000.11	5	37.00	37.00
0126000.1200	11	45.50	45.50
0126000.13	35	131.00	131.00



Cartucce Butano/Propano C 206

	g / cartuccia	Fr/pezzo	
		FRANCO CANTIERE	DAL MAGAZZINO
0126000.201	190	4.50	4.50



Valvola-detentore

	TIPO	Fr/pezzo	
		FRANCO CANTIERE	DAL MAGAZZINO
0126010.11	37 mbar	25.80	23.00
0126010.12	50 mbar	25.80	23.00



Tubo retinato per gas

	DIMENSIONE mm	Fr/m	
		FRANCO CANTIERE	DAL MAGAZZINO
0126010.21	8 x 15	8.80	7.80

Brida per tubo gas

	DIMENSIONE mm	Fr/pezzo	
		FRANCO CANTIERE	DAL MAGAZZINO
0126010.31	10 - 16	2.45	2.20

Prefabbricati	399
Monoblocco per cantiere	399
Servizio igienico WC vaso o turca	400
Container in lamiera	400
Box in lamiera tipo Velox	400
Container ISO	400
Canile in acciaio	400

Monoblocco per cantiere

	PESO ca. kg	DIMENSIONE cm	H interna cm	Fr/pezzo	
				FRANCO CANTIERE	DAL MAGAZZINO
0122500.288	530	315 x 240	220	4470.00	3990.00
0122500.380	640	415 X 240	220	5120.00	4570.00
0122500.470	730	515 X 240	220	6100.00	5450.00

INFO

STRUTTURA.

La configurazione del modulo è a struttura portante, costituita da tubolari e profilati stampati in acciaio zincato. Il basamento è realizzato con profilo pressopiegato perimetrale e intralicciatura di profilati trasversali adeguatamente dimensionati. Il colmo è costituito da profilati pressopiegati aventi la funzione di ritegno e bloccaggio dei pannelli di copertura e di parete nonché canale di gronda per scarico acqua piovana. Il collegamento tra basamento e tetto è ottenuto con montanti pressopiegati esterni saldati o imbullonati a basamento ed a tetto. Sotto basamento longheroni di rialzo mantengono ulteriormente rigida la struttura e permettono la fuoriuscita degli scarichi in presenza di servizi igienici. Il sollevamento dei prefabbricati viene realizzato tramite ganci posti a tetto o basamento.

Specifiche.

- Spessore profili: 15/10 mm;
- Struttura saldata;
- Sollevamenti a tetto.

PARETI PERIMETRALI.

Le pareti sono realizzate con pannelli sandwich coibentati, costituiti da lamiera di acciaio preverniciata, microgrecata, di color bianco-grigio su entrambi i lati (a pagamento altre finiture), con interposto poliuretano schiumato autoestinguente. Le giunzioni tra pannelli sono del tipo maschio-femmina.

Specifiche.

- Spessore: 40 mm;
- Coefficiente di trasmissione termica $K=0,50 \text{ W/m}^2 \text{ k}$.

COPERTURA.

La copertura è piana (a pagamento è ottenibile a 2 falde) realizzata con pannelli sandwich coibentati, costituiti da lamiera di acciaio, preverniciata bianco-grigio lato interno modulo, grecata e zincata lato esterno modulo (a richiesta altre finiture), con interposto poliuretano schiumato autoestinguente. Le giunzioni tra pannelli sono del tipo maschiofemmina.

Specifiche.

- Spessore: 30 mm + 40 mm di greca esterna;
- Coefficiente di trasmissione termica $K=0,59 \text{ W/m}^2 \text{ k}$;
- Profilo tetto gronda a filo - pluviali a perdere.

PAVIMENTAZIONE.

La pavimentazione appoggia su una struttura portante costituita da profili pressopiegati in acciaio zincato. E' ottenuta con pannelli in truciolare multistrato autoestinguenti idrofughi (a pagamento in multistrato marino o legno-cemento).

Specifiche.

- Piano calpestabile costituito da linoleum.

SERRAMENTI.

I serramenti sono forniti in PVC o alluminio verniciato bianco RAL 9010 (anodizzato argento o altre tinte RAL ottenibili a pagamento), completi di vetri (barre di protezione a richiesta). Tutte le porte sono dotate di serratura tipo Yale. Nota: le dimensioni indicate si intendono di telaio esterno e non di luce utile.

Dotazione.

- N. 1 porta EXT, 1/2 vetro sp. mm 4, dim. mm 1.050x2.100, con barre di protezione;
- N. 1 finestra a scorrere EXT, vetro sp. mm 4, dim. mm 1.050x1.120, con barre di protezione.

IMPIANTO ELETTRICO.

Gli impianti elettrici sono eseguiti a regola d'arte con prodotti conformi alle leggi n. 186/68 e n. 791/77, ed in conformità alle norme CEI, IEC, CENEIEC, con rilascio della Dichiarazione di Conformità dell'impianto alla regola dell'arte (D.L. 37/08 el 27 marzo 2008). I cavi sono di tipo antifiama, protetti da tubazioni a vista in PVC autoestinguente.

Dotazione.

- N. 1 plafoniera interna fluorescente 1x36W, con interruttore di accensione - [lunghezze 2.400 - 3.150 - 4.150];
- N. 2 plafoniera interna fluorescente 1x36W, con interruttore di accensione accensione - [lunghezze 5.150 - 6.150];
- N. 1 presa di corrente "svizzera" a fianco dell'interruttore d'accensione plafoniera;
- N. 1 presa di corrente "svizzera" sotto la finestra;
- N. 1 presa di corrente "italiana" sotto la finestra per il termoconvettore;
- N. 1 quadro elettrico generale salvavita con interruttore magnetotermico differenziale adeguato;
- N. 1 Spina esterna maschio 220V 3P IP44 per allacciamento esterno;
- N. 1 presa esterna femmina 220V 3P IP44 volante;
- Bullone M12 per collegamento alla rete di terra saldato alla struttura di base.

Servizio igienico WC vaso o turca

	DIMENSIONE		H	Fr/pezzo	
	cm	cm		FRANCO CANTIERE	DAL MAGAZZINO
0122500.900	120 x 120	220		2970.00	2650.00

INFO Servizi prefabbricati indipendenti con 4 piedi d'appoggio al basamento, porta in alluminio verniciato bianco 70 X 215 cm con incorporato finestrino vasistas nella parte superiore, 1 punto luce interno, 1 WC vaso, + lavamani (acqua fredda), tubazioni di scarico installate.



Container in lamiera

	DIMENSIONE		FRANCO CANTIERE	DAL MAGAZZINO
	cm	cm		
0122500.950	300 x 200		2900.00	2590.00
0122500.951	400 x 220		3530.00	3150.00

INFO Il container in lamiera é realizzato con una robusta struttura metallica in acciaio zincato ed é dotato di porta a due ante con misura utile di 195 X 195 cm completa di serratura. Il pavimento é in tavole di legno spessore 35 mm con una portata di 500 kg/mq.



Box in lamiera tipo Velox

	DIMENSIONE		H	Fr/pezzo	
	cm	cm		FRANCO CANTIERE	DAL MAGAZZINO
0122500.990	350 x 265	195		1725.00	1540.00
0122500.991	520 x 265	195		2005.00	1790.00
0122500.992	435 x 265	195		1880.00	1680.00



Container ISO

	TIPO	DIMENSIONE		H	Fr/pezzo	
		cm	cm		FRANCO CANTIERE	DAL MAGAZZINO
0122500.ISO.08	8'	243.8 x 200.0	2.250		5040.00	4500.00
0122500.ISO.10	10'	299.1 x 220.0	2.591		6160.00	5500.00

INFO Struttura portante, pavimento in legno, portata ca. 600 kg/mq, porta a due ante completa di guarnizione su tutto il perimetro, chiusura con due barre piene e copri lucchetto.



Canile in acciaio

	DIMENSIONE		H	Fr/pezzo	
	cm	cm		FRANCO CANTIERE	DAL MAGAZZINO
0122550.100	300 x 200	200		1232.00	1100.00

Attrezzi	403	Morsetti tendifilo "Locker"	455
Attrezzi PRO ONE	403	Frattazzo in plastica	455
Attrezzi PRO ONE	404	Frattazzo a punta in plastica	456
Attrezzi PRO ONE	405	Frattazzo in polistirolo a punta	456
Attrezzi PRO ONE	406	Frattazzo in ferro dentato	456
Attrezzi PRO ONE	407	Frattazzo dentato con manico in PVC	456
Attrezzi PRO ONE	408	Frattone Inox liscio con manico legno	456
Attrezzi PRO ONE	409	Talocchia con carta abrasiva SIAFAST	456
Attrezzi PRO ONE	410	Carta abrasiva SIAFAST per talocchia	456
Attrezzi PRO ONE	411	Frattazzo con schiuma	457
Attrezzi PRO ONE	412	Talocchia in plastica	457
Attrezzi PRO ONE	413	Pialla alluminio per tavole (rabot)	457
Attrezzi PRO ONE	414	Pennello rettangolare con manico legno	457
Attrezzi PRO ONE	415	Rullo lana con manico plastica + rete	457
Attrezzi PRO ONE	416	Raschietto universale	457
Attrezzi PRO ONE	417	Squadra da muratore e fabbro	458
Attrezzi PRO ONE	418	Trancia per ferro con regolazione	458
Attrezzi PRO ONE	419	Tiralegacci semplice	458
Attrezzi PRO ONE	420	Tiralegacci Mod. Basilese	458
Attrezzi PRO ONE	421	Regola a molla metallica per pareti	458
Attrezzi PRO ONE	422	Martello da carpentiere con manico legno	458
Attrezzi PRO ONE	423	Manico in legno per martello carpentiere	459
Attrezzi PRO ONE	424	Martello da muratore con manico legno	459
Attrezzi PRO ONE	425	Portamartello in acciaio	459
Attrezzi PRO ONE	426	Mazza a mina	459
Attrezzi PRO ONE	427	Mazza a gemma	459
Attrezzi PRO ONE	428	Manico per mazza in frassino	459
Attrezzi PRO ONE	429	Martello in gomma con manico legno	460
Attrezzi PRO ONE	430	Manico in legno per mazzotto	460
Attrezzi PRO ONE	431	Polvere colorante per tracciamenti	460
Attrezzi PRO ONE	432	Sega per legno	460
Attrezzi PRO ONE	433	Leverino da carpentiere	460
Attrezzi PRO ONE	434	Cavalletto in acciaio (115 - 200 cm)	460
Attrezzi PRO ONE	435	Puntello verniciato con piastra nervata	461
Attrezzi PRO ONE	436	Puntello in ferro EURO 0-1-30	461
Attrezzi PRO ONE	437	Barella per puntelli	461
Attrezzi PRO ONE	438	Cambre in ferro piatte	461
Attrezzi PRO ONE	439	Ruota di ricambio per carriola	461
Attrezzi PRO ONE	440	Pneumatico per carriola 4.00/8"	461
Attrezzi PRO ONE	441	Camera d'aria per carriola	462
Attrezzi PRO ONE	442	Manico per carriola	462
Attrezzi PRO ONE	443	Pala senza manico Gr.5	462
Attrezzi PRO ONE	444	Manico per pala in frassino	462
Attrezzi PRO ONE	445	Spazzolone Stradale Piassava	462
Attrezzi PRO ONE	446	Spazzolone Stradale Elaston	462
Attrezzi PRO ONE	447	Manico per scope 150 cm, Diam. 23.5 mm	462
Attrezzi PRO ONE	448	Spazzettone per catrame	463
Attrezzi PRO ONE	449	Manico per spazzettone catrame	463
Attrezzi PRO ONE	450	Attacco per manico spazzettone	463
Attrezzi PRO ONE	451	Scopa in saggina 5 fili	463
Attrezzi PRO ONE	452	Scopa in bambu	463
Attrezzi PRO ONE	453	Cuneo spaccasasso (ponciotti)	463
Attrezzi PRO ONE	454	Pietra pomice per levigare	463
Staggia Mod. AL1007	455	Spugna da piastrellista	464
Staggia smussata ALU	455	Scarpe per catrame in legno	464
Fermastagge mm 150 quadrate	455	Tenaglia	464
Macchinetta tendifilo "Locker"	455	Tenaglia tedesca	464

Rotella metrica metallica con impugnatura	464	SEGNALETICA & SBARRAMENTO	479
Bindella - rotella metrica	464	SEGNALETICA & SBARRAMENTO	480
Graffatrice Techno 6-14 mm	465	SEGNALETICA & SBARRAMENTO	481
Graffette per Graffatrice Techno	465	SEGNALETICA & SBARRAMENTO	482
Cassa p.malta in plastica	465	SEGNALETICA & SBARRAMENTO	483
Cassa Gialla per malta	465	SEGNALETICA & SBARRAMENTO	484
Cassa per malta in plastica	465	SEGNALETICA & SBARRAMENTO	485
Secchio in plastica per malta	465	SEGNALETICA & SBARRAMENTO	486
Tazza in gomma per gessatore	466	SEGNALETICA & SBARRAMENTO	487
Cassa per attrezzi in legno "D"	466	SEGNALETICA & SBARRAMENTO	488
Gessetto di demarcazione	466	SEGNALETICA & SBARRAMENTO	489
Portagessetto	466	SEGNALETICA & SBARRAMENTO	490
Rastrello in plastica per foglieame	466	SEGNALETICA & SBARRAMENTO	491
Rastrello in acciaio 16 denti	466	SEGNALETICA & SBARRAMENTO	492
Ascia da carpentiere con manico legno	467	SEGNALETICA & SBARRAMENTO	493
Piccone forgiato da 2.8 kg	467	SEGNALETICA & SBARRAMENTO	494
Manico per piccone in frassino	467	SEGNALETICA & SBARRAMENTO	495
Reggia piana	467	SEGNALETICA & SBARRAMENTO	496
Reggia ondulata	467	SEGNALETICA & SBARRAMENTO	497
Sacco in Juta per sabbia	467	SEGNALETICA & SBARRAMENTO	498
Sacco in polietilene trasparente	467	SEGNALETICA & SBARRAMENTO	499
Pellicola estensibile in PE	468	SEGNALETICA & SBARRAMENTO	500
Sacco BIG BAG riutilizzabile per elicottero (SF 6.1)	468	SEGNALETICA & SBARRAMENTO	501
Transpallet "PAL DB 115 NY" 2 TON	468	SEGNALETICA & SBARRAMENTO	502
Recinzione provvisoria	469	SEGNALETICA & SBARRAMENTO	503
Basamenti per recinzioni ABS	469	SEGNALETICA & SBARRAMENTO	504
Giunto di sicurezza per recinzioni ABS	469	SEGNALETICA & SBARRAMENTO	505
Cancello per recinzione	469	SEGNALETICA & SBARRAMENTO	506
Tegum Pannello recinzione cantiere in "PP" Bianco	469	SEGNALETICA & SBARRAMENTO	507
Rete recinzione cantiere 205 gr/m2	469	SEGNALETICA & SBARRAMENTO	508
Convogliatori per detriti	470	SEGNALETICA & SBARRAMENTO	509
Tramoggia per detriti	470	SEGNALETICA & SBARRAMENTO	510
Borsa professionale per attrezzi	470	SEGNALETICA & SBARRAMENTO	511
Marcris	471	SEGNALETICA & SBARRAMENTO	512
Disco diamantato Marcris Silent Max BF850 R2	472	SEGNALETICA & SBARRAMENTO	513
Disco Marcris CK750 per taglio rapido di piastrelle	472	SEGNALETICA & SBARRAMENTO	514
Disco Marcris BF750 taglio di precisione rapido	472	SEGNALETICA & SBARRAMENTO	515
Disco Marcris CK850 taglio rapido di piastrelle	472	SEGNALETICA & SBARRAMENTO	516
Disco Marcris Mi350 universale	472	SEGNALETICA & SBARRAMENTO	517
Disco Marcris Turbolite T152 diamantato	472	SEGNALETICA & SBARRAMENTO	518
Disco Marcris Turbolite T155 diamantato	473	SEGNALETICA & SBARRAMENTO	519
Disco Marcris Turbolite T159 diamantato	473	SEGNALETICA & SBARRAMENTO	520
Disco Marcris HU850 abrasivo universel	473	SEGNALETICA & SBARRAMENTO	521
Punta foratura a secco Marcris	473	SEGNALETICA & SBARRAMENTO	522
Punta foratura Marcris + Hex adat.	473	Isover coltello Fiskar	523
Disco Marcris HT850 TCT abrasivo	473	Mak Pulitor sapone	523
Fissella span-set	474	Stracci colorati per pulizia trikot	523
Corda in polipropilene	474	Sacchi per riciclo polistirolo	523
Cinghia Spanset di fissaggio	474		
Cinghia Spanset sollevamento	474		
Staggia per sbarramento	474		
Supporto per 2 staggie stradali	474		
Segnale triangolare rosso-bianco	474		
SEGNALETICA & SBARRAMENTO	475		
SEGNALETICA & SBARRAMENTO	476		
SEGNALETICA & SBARRAMENTO	477		
SEGNALETICA & SBARRAMENTO	478		



**Power
for you!
2016**

**pro[®]
one**

■ IMPERMEABILIZZARE, INCOLLARE E VERNICIARE

Schiuma di montaggio 1K B240 / 2K B22K	4
Schiuma di montaggio per pistole NBS B245	4
Schiuma per il montaggio di supporti per vasche da bagno B2WA	4
Pistola per schiuma di montaggio	4
Detergente per pistole C500	4
Schiuma di montaggio 1K-360° B2360	5
StyroFoam 1K Panel NBS	5
Silicone	5
Mastice acrilico bianco con struttura	6
Sigillante e colla per costruzione	6
Set prolunga per mastice e silicone	6
Pistola per cartucce	6
Nastro adesivo PRO	6
Spatole per silicone Refill	7
Set spatole per silicone Fugenprofi	7
Silicon-Cleaner Aerosol 400	7
Mastice acrilico	8
Colla di montaggio	8
Pellicola di copertura COV-270A e COV-270I	8
Set di pennelli per verniciare, 12 pezzi	9
Set di pennelli per radiatore, 12 pezzi	9
Secchio di plastica	9
Dispersione per l'interno bianco opaco	9

■ CALCESTRUZZO, CEMENTO E MALTA

Calcestruzzo preconfezionato 008, 25 kg e 40 kg	10
Calcestruzzo preconfezionato 016, 25 kg e 40 kg	10
Malta fluida GROUT4, 25 kg	11
Malta per giunti di pavimentazione S 004, 25 kg	11
Malta di cemento 004, 25 kg	11
Asfalto a freddo 005, 25 kg	11



La vendita dei nostri prodotti è regolata dalle Condizioni generali di vendita, consegna e pagamento che si trovano sul nostro sito Internet www.pro-one.ch. Foto non contrattuali. I prezzi si intendono in franchi svizzeri, IVA dell'8% esclusa.



www.pro-one.ch

■ UTENSILI

Calcestruzzo cellulare CellBloc-L/-P/-R	12
Elementi costruttivi per calcestruzzo cellulare CellBloc-LIN	13
Malta CellCol 25kg per calcestruzzo cellulare CellBloc	13
Cazzuole per Calcestruzzo cellulare CellBloc	13
Morsetti a vite	14
Dischi troncatori Inox 125	14
Lampada da cantiere LED 360° PLUS	14
Batterie Premium 800	14
Spatole per pittori	15
Spruzzatore a pressione 10 litri	15
Aspiratore 32 L	15
Lampade tascabile LED FOCUS	15
Bobina avvolgicavo KR25 / KR33 / KR50	16
Levigatrice per calcestruzzo BS125 / BS125-2H	16
Fascetta stringicavo	17
Cazzuole da muratore quadra / rotonda	17
Valigie con attrezzi	18
Set punte elicoidali HSS-G, 19 pezzi	19
Set di seghe a tazza HSS bimetallo, 12 pezzi	19
Bits-Box, 32 pezzi	19
Nastro per beton	19
Set di chiavi combinate 8-pz.	19
Caschi di protezione EN397 316 g	20
Maschere antipolvere FFP1, FFP2 e FFP3	20
Tamponi auricolari SNR 37 dB	20
Imbragatura di sicurezza 3-punti Safety	21
Cordone ammortizzante Safety	21
Occhiale protettivo oscurati / chiaro	21
Cuffie di protezione SNR 28 dB	21
Casco protettivo per saldatore DIN 9-13	22
Occhiale protettivo per saldatore DIN 4-6	22
Profile esterno acciaio inossidabile V2A	22
Perni angolari levigato per profile esterno acciaio inossidabile V2A	22
Profile finale angolo acciaio inossidabile V2A	22
Distanziometro al laser portatile DM40	23
Laser a linee incrociate KLL2	23
Set di livello automatico NG24	23
StyroCut PRO Apparecchio per tagliare il polistirolo	24
Sacco per container trasparente 800 litri	24
Bits-Box, 240 pezzi	24
Set di chiavi a bussola 1/4" 47 pezzi	24

Trasportatore di lastre con asta 620	25
Carrello porta pannelli PRO	25
Solleva lastre GKP-4	25
Trasportatore di lastre HAND	25
Metri pieghevoli in legno 2	26
Sacchi per rifiuti KS Quick-Bag	26
Flessometro 5	26
Spray di demarcazione PRO / FLUO T.P.	26
Viti per pannelli truciolari, autosvasanti, Torx	27
Rotella metrica a rullo, 30m RI30 e 50m RI50	27
Sacchetti per lo smaltimento	27
Coltello a scatto da lavoro / d'emergenza	28
Set da demolizione 5 pezzi	28
Set di pronto soccorso 35 pezzi	28
Matite da carpentiere rosse PREMIUM	28
Big-Bag 6 : 1-2 90 x 90 x 115 cm / mini 75 x 75 x 90 cm	29
Set rullo per pittore	29
Miscelatore 1900	29
Fibra di legno WoodFlex	30
Carriola con fondo a punta FORTE	30
Livelle a bolla	31
Stuoia di copertura	31
Betoniera	32
Lucchetti	33
Fissella di tracciamento 30	34
Coltelli 18 e 25 mm, cutter	34
Lame di ricambio per cutter	34
Mazzetta con manico in fibra	35
Martelli da carpentiere	35
Scure per stuccatore	36
Set utensili 3 pezzi	36
Cinghie di sollevamento e di fissaggio	37

■ ABITI DA LAVORO

Scarpa di sicurezza ProTec	38
Stivali di sicurezza S5 340 / EN 345	39
Calzini WORKER Comfort 3 paia	39
Gilet di segnalazione giallo e arancione	39
Giacca di sicurezza TERCO giallo e arancione	40

T-Shirt AEGIS	40
Giacca impermeabile KIRKAS	41
Pantalone impermeabile KIRKAS	41
Guanti Allround, Comfort Plus, ThermoPlus	42
Guanti SKELETTON, GlassClean, SuperSoft	43
Berretto invernale UNI	44
Ginocchiere PRO	44
Soprascarpe UNI	44
Guanti monouso in lattice	44
Borsa per chiodi e utensili	45
Cintura	45
Pantalone da lavoro bianco	45

■ FOGLI DI COPERTURA

Foglio in polietilene trasparente	46
Foglio in polietilene Oeko	47

■ DETERGENTI

RohrGranate Detergente per tubazioni 1 litro	48
RohrBombe Detergente per tubi 1 litro	48
Detergente ultrapotente 0.75 litro	48
Penna riparazione verniciatura bianco alpino	48
Detergente specifico per urina 0.50 litri	48
Detergente per sanitari PRO 0.75 litri	49
Detergente per doccia 0.75 litri	49
Igienizzante per vasca a idromassaggio 1 litro	49
Anticalcare 0.50 litri	49
Smalto Lustro 90 ml	49
Sapone per mani 500 / 3000	50
Dosatore per sapone per mani 3000	50
Salviettine detergenti	50
Impermeabilizzante per pavimentazioni esterne	51
Detergente per tetto	51
Antimuschio per pavimentazioni esterne	51
Detergente per pavimentazioni	51
Antimuschio per tetti, muri e facciate	51

IMPERMEABILIZZARE, INCOLLARE E VERNICIARE



Schiuma di montaggio 1K B240, 750ml

Schiuma poliuretana 1K per il montaggio di telai di finestre e porte, per l'isolamento e l'impermeabilizzazione di giunzioni e tubazioni. Ottima aderenza su calcestruzzo, muro, pietra, legno, ferro, alluminio, polistirolo, poliestere, PVC duro.

N° art. 0040360.ProOne.20

solo CHF
11.90

Pistola per schiuma di montaggio

Per l'applicazione di schiuma monocomponente poliuretana, fuoriuscita della quantità di schiuma regolabile, presa ergonomica, pistola di montaggio robusta con adattatore in ottone.

N° art. 0121000.ProOne.30

CHF 56.00



Detergente per pistole C500, 500ml

Detergente per la rimozione della schiuma poliuretana non indurita nelle pistole a schiuma e per la rimozione di schizzi della schiuma poliuretana fresca.

N° art. 0040360.ProOne.10

CHF 15.90

Schiuma di montaggio per pistole NBS B245, 750ml

Schiuma poliuretana a pistola 1K per il montaggio di telai di finestre e porte, per l'isolamento e l'impermeabilizzazione di giunzioni e tubazioni. Ottima aderenza su calcestruzzo, muro, pietra, legno, ferro, alluminio, polistirolo, poliestere, PVC duro.

N° art. 0040360.ProOne.30

CHF 12.90



Schiuma di montaggio 2K B22K, 400ml

Schiuma poliuretana a 2 componenti ad indurimento rapido, per il montaggio veloce e semplice di telai di porte e finestre, per fissare, incollare e per il riempimento e la sigillatura di cavità.

N° art. 0040360.ProOne.40

CHF 17.20



Schiuma per il montaggio di supporti per vasca da bagno B2WA, 400ml

Schiuma poliuretana a 2 componenti ad indurimento rapido, per il montaggio veloce e semplice di supporti per vasche da bagno, telai di porte e finestre, per fissare, incollare e per il riempimento e la sigillatura di cavità.

N° art. 0040360.ProOne.50

CHF 20.20





Schiuma di montaggio 1K-360° B2360

Schiuma poliuretanic 1K per il montaggio 360° di telai di finestre e porte, per l'isolamento e l'impermeabilizzazione di giunzioni e tubazioni.

N° art. 0040360.ProOne.60

CHF 14.80



StyroFoam 1K Panel NBS

Schiuma e colla per il montaggio dell'isolazione. Buona aderenza su tutti i materiali edili comuni, ad eccezione del polietilene.

N° art. 0040320.ProOne.NBS

CHF 20.40

Silicone PRO

Mastice in silicone elastico. Adatto in particolare per piastrelle in ceramica, vasche da bagno, docce, fughe nel pavimento ecc. Adatto per stanze molto umide e locali con sanitari. Forte resistenza all'invecchiamento e alle influenze atmosferiche.

CHF 9.80

Silicone per sanitari

Sigillante silicónico neutrale altamente elastico. Particolarmente adatto per la sigillatura di fughe in piastrelle di ceramica, vasche da bagno, docce, giunti di pavimenti, ecc. Adatto per ambienti molto umidi.

CHF 9.80



N° art. 0040380.ProOne.11	Silicone bianco RAL 9010	310 ml	CHF 9.80
N° art. 0040380.ProOne.10	Silicone trasparente	310 ml	CHF 9.80
N° art. 0040380.ProOne.12	Silicone grigio Manhattan	310 ml	CHF 9.80
N° art. 0040380.ProOne.13	Silicone grigio polvere	310 ml	CHF 9.80
N° art. 0040380.ProOne.14	Silicone grigio beton 7023	310 ml	CHF 9.80
N° art. 0040380.ProOne.15	Silicone nero 9011	310 ml	CHF 9.80
N° art. 0040380.ProOne.16	Silicone grigio chiaro Harmony	310 ml	CHF 9.80
N° art. 0040380.ProOne.17	Silicone grigio 7004	310 ml	CHF 9.80
N° art. 0040380.ProOne.18	Silicone antracite 7016	310 ml	CHF 9.80

N° art. 0040380.ProOne.20	Silicone per sanitari, grigio 7004	310 ml	CHF 9.80
N° art. 0040380.ProOne.21	Silicone per sanitari, grigio Manhattan	310 ml	CHF 9.80
N° art. 0040380.ProOne.22	Silicone per sanitari, bianco	310 ml	CHF 9.80
N° art. 0040380.ProOne.23	Silicone per sanitari, trasparente	310 ml	CHF 9.80



IMPERMEABILIZZARE, INCOLLARE E VERNICIARE



Mastice acrilico bianco con struttura

Pregiato impermeabilizzante per fughe, monocomponente, plastoelastico; verniciabile dopo adeguato indurimento. Buone proprietà di adesione su supporti asciutti e puliti. Può essere utilizzato su tutti i supporti porosi quali ad esempio pietra, calcestruzzo, legno ecc., ed è indicato per l'impermeabilizzazione di fughe tra finestre, pareti, porte, davanzali ecc. Utilizzo: da +5 °C a +40 °C.

N° art. 0040380.ProOne.30

CHF 5.30



Sigillante e colla per costruzione

Colla e mastice universale. Eccezionale per l'impermeabilizzazione di fughe e giunti di raccordo orizzontali e verticali. Per applicazioni interne ed esterne. Incolla senza primer su pressoché tutti i materiali utilizzati in edilizia. Idoneo per supporti porosi e non porosi, umidi o asciutti.

N° art. 0040370.ProOne.32

CHF 11.50

Set prolunga

2 iniettori (girevoli a 360°), 1 prolunga e 1 tappo. L'iniettore dinamico e flessibile può essere ruotato di 360°; ciò semplifica l'impermeabilizzazione delle fughe con silicone nei punti più difficili da raggiungere. L'iniettore può essere allungato senza limite. Il tappo è adatto a tutte le cartucce più comuni ed evita l'asciugamento del mastice.

N° art. 0121000.ProOne.25

CHF 6.10



Pistola per cartucce 225 mm

Qualità artigianale, con involucro girevole, semiguscio di protezione. Per cartucce fino a 310 ml.

N° art. 0121000.ProOne.27

solo CHF 24.90



Nastro adesivo PRO

Resistente alle temperature fino a 80°C, buona resistenza all'acqua e ai solventi. Grazie al materiale di supporto sottile si evitano bordi spessi. Colore beige (avorio). Per ogni tipo di operazione di tinteggio e verniciatura, nonché per l'uso generale in ambito edilizio (copertura, legatura, supporto).

La colla speciale garantisce una rimozione completa senza fatica entro 2-3 giorni.

Non indicato per la pietra naturale.

N° art. 3010345.ProOne.124.25	Nastro adesivo PRO	25 mm x 50 m	Rotolo CHF 2.75
N° art. 3010345.ProOne.124.30	Nastro adesivo PRO	30 mm x 50 m	Rotolo CHF 3.30
N° art. 3010345.ProOne.124.38	Nastro adesivo PRO	38 mm x 50 m	Rotolo CHF 4.20
N° art. 3010345.ProOne.124.50	Nastro adesivo PRO	50 mm x 50 m	Rotolo CHF 5.40



Spatole per silicone Refill

Spatole Fugenprofi-Refill 1

10 diversi attrezzi per l'impermeabilizzazione delle fughe in plastica speciale ad alta flessibilità e resistente agli acidi, per il livellamento delle fughe in silicone e in acrilico.

Dimensione spatole: 5 / 8 / 10 mm

N° art. 0121000.ProOne.22

CHF 89.00

Spatole Fugenprofi-Refill 2

10 diversi attrezzi per l'impermeabilizzazione delle fughe in plastica speciale ad alta flessibilità e resistente agli acidi, per il livellamento delle fughe in silicone e in acrilico.

Dimensione spatole: 12 / 14 / 16 mm

N° art. 0121000.ProOne.23

CHF 89.00

Spatole Fugenprofi-Refill 3

10 diversi attrezzi per l'impermeabilizzazione delle fughe in plastica speciale ad alta flessibilità e resistente agli acidi, per il livellamento delle fughe in silicone e in acrilico.

Dimensione spatole: rotondo

N° art. 0121000.ProOne.24

CHF 89.00



Set spatole per silicone

3 diversi attrezzi in plastica speciale ad alta flessibilità e resistente agli acidi, per il livellamento delle fughe in silicone e in acrilico.

3 pezzi., 5 / 8 / 10 + 12 / 14 / 16 + rotondo

N° art. 0121000.ProOne.21

CHF 27.00



Silicon-Cleaner Aerosol 400

Adatto per rimuovere il mastice di silicone fresco e per pulire e sgrassare vari tipi di superfici.

N° art. 0040380.ProOne.80

CHF 6.50



IMPERMEABILIZZARE, INCOLLARE E VERNICIARE



Mastice acrilico

Pregiato impermeabilizzante per fughe, monocomponente, plastoelastico; verniciabile dopo adeguato indurimento. Buone proprietà di adesione su supporti asciutti e puliti. Può essere utilizzato su tutti i supporti porosi quali ad esempio pietra, calcestruzzo, legno ecc., ed è indicato per l'impermeabilizzazione di fughe tra finestre, pareti, porte, davanzali ecc. Utilizzo: da +5 °C a +40 °C.

N° art. 0040380.ProOne.30
Acryl PRO, Mastice acrilico, bianco
310 ml

CHF 3.50



Colla di montaggio

Pregiato mastice per incollaggio e copertura delle fughe, resistente alla muffa, a indurimento rapido, a elasticità duratura, basato su polimero MS con un'adesione iniziale molto elevata. Adeguato per l'impermeabilizzazione, l'incollaggio e il montaggio di pressoché tutti i materiali in ambienti interni ed esterni, su supporti porosi e non porosi.

N° art. 0040370.ProOne.12
Colla di montaggio PRO, grigio
310 ml

CHF 11.50

N° art. 0040370.ProOne.10
Colla di montaggio PRO, bianco
310 ml

CHF 11.50



Pellicola di copertura COV-270A

Pellicola di copertura dotata di nastro adesivo in tessuto. Resistente ai raggi UV per un sistema di copertura rapido e semplice da utilizzare; consente di risparmiare tempo ed è indicato anche per spazi esterni. Pellicola in HDPE resistente agli strappi e a elevata staticità; tessuto pieghettato. Il nastro adesivo ha una buona resistenza agli agenti atmosferici. Altezza 2700 mm x 17 mm, spessore 8 my.

N° art. 3010345.ProOne.300

CHF 9.00



Pellicola di copertura COV-270I

Pellicola di copertura dotata di nastro adesivo in carta. Per un sistema di copertura rapido e semplice da utilizzare; consente di risparmiare tempo ed è indicato anche per spazi interni. Pellicola in HDPE resistente agli strappi e a elevata staticità; tessuto pieghettato. Altezza 2700mm x 20 m, spessore 8 my.

N° art. 3010345.ProOne.301

CHF 9.00



Set di pennelli per verniciare, 12 pezzi

Setole grigie. Ghiera neutra e manico in legno con levigatura ruvida. Buona qualità artigianale, per impiego universale.

- 2 pennelli dim. 25 mm
- 2 pennelli dim. 35 mm
- 6 pennelli dim. 50 mm
- 2 pennelli dim. 70 mm

N° art. 0121000.ProOne.20

CHF 27.50



Set di pennelli per radiatore, 12 pezzi

Setole chiare. Ghiera neutra e manico in legno lungo con levigatura ruvida. Buona qualità artigianale, per impiego universale.

- 4 pennelli dim. 35 mm
- 4 pennelli dim. 50 mm
- 4 pennelli dim. 60 mm

N° art. 0121000.ProOne.10

CHF 29.50



Dispersione per l'interno bianco opaco

Pittura per interni molto opaca, costituita prevalentemente da componenti minerali, diluibile con acqua ed esente da solventi organici, di elevata permeabilità al vapore d'acqua e modificata con composti del silicio. E particolarmente adatta per intonaci bianchi, di cemento e di calce, calcestrutto, intonaci plastici, superfici stuccate come pure vecchie mani di pitture ben aderenti. Applicabile sia su pareti che soffitti.

Resistente all'abrasione umida ISO 11998 classe 1

Rapporto di contrasto classe 1

Bidone da 22 kg

N° art. 0040380.ProOne.90

CHF 5.50 / kg



Secchio di plastica

- Per la miscelazione
- Vuoto
- 25 litri
- Con le misure in litri

N° art. 0121000.ProOne.1010

CHF 5.50

Accessori: Coperchio

N° art. 0121000.ProOne.1011

CHF 1.50





Calcestruzzo preconfezionato 008, 25 kg

Calcestruzzo preconfezionato per la produzione di cemento e cemento armato. Applicazioni interne e esterne. Resistente al gelo e all'invecchiamento.

N° art. 0120020.ProOne.008

CHF 9.90

Calcestruzzo preconfezionato 008, 40 kg

Calcestruzzo preconfezionato per la produzione di cemento e cemento armato. Applicazioni interne e esterne. Resistente al gelo e all'invecchiamento.

N° art. 0030026.ProOne.008.40

CHF 13.20



Calcestruzzo preconfezionato 016, 25 kg

Calcestruzzo preconfezionato per la produzione di cemento e cemento armato. Applicazioni interne e esterne. Resistente al gelo e all'invecchiamento.

N° art. 0120020.ProOne.016

CHF 9.90

Calcestruzzo preconfezionato 016, 40 kg

Calcestruzzo preconfezionato per la produzione di cemento e cemento armato. Applicazioni interne e esterne. Resistente al gelo e all'invecchiamento.

N° art. 0030026.ProOne.016.40

CHF 13.60





Malta fluida GROUT 4, 25kg

Malta cementizia da colare, ad indurimento idraulico. Per la tenuta di tiranti, bulloni, pilastri, binari e altre strutture in acciaio nonché cavità e raccordi. Per pavimenti, per interni ed esterni, impermeabile all'acqua, senza cloro, compensa le contrazioni, si gonfia, quindi i giunti non hanno gioco, anticorrosione.

N° art. 0040080.ProOne.4

CHF 17.50



Malta per giunti di pavimentazione S 004, 25 kg

Grana 0-4 mm sabbia a grana tonda. Per stuccare superfici lastricate da poco a molto trafficate. Per pietre naturali e conglomerati cementizi. Per parete e pavimento, interni ed esterni. Autoaddensante. Alta resistenza al gelo e ai Sali antigelo.

N° art. 30026.ProOne.20

CHF 10.70



Malta di cemento 004, 25 kg

Malta cementizia a indurimento idraulico, per la realizzazione di rivestimenti in cemento, per piccoli lavori in calcestruzzo, come malta per murature per la realizzazione di muri armati, muri di cantine e volte.

N° art. 30026.ProOne.10

CHF 9.20



Asfalto a freddo 005, 25kg

Conglomerato bituminoso integrabile a freddo. Per riparazione di danni su piccole superfici di asfalto e calcestruzzo, buche, danni da gelo. Per pavimentazioni, privo di componenti catramosi, superficie subito carrabile, durezza finale plastica, pronto per l'uso, lunghissima durata.

N° art. 0020100.ProOne.005

CHF 48.00

CALCESTRUZZO, CEMENTO E MALTA

Porenbeton Bausteine CellBloc

Realizzazione dei muri, per la costruzione di alloggio individuale, plurifamiliare, edificio collettivo, terziario, Industriale. Soddisfa le esigenze termiche. Destinata alla realizzazione di Tramezzi interiori massicci, al doppiaggio dei muri ed alla pianificazione interiore, tanto per i nuovi costruzioni che per la rinnovazione.

Portatore ed isolando nella massa, mantiene le sue prestazioni tecniche per tutta la vita. Semplice di realizzazione, che richiede poca attrezzatura. Leggero e resistente, consente una rapida installazione e riduce notevolmente i carichi su

pavimenti. Materiali conforme alla normativa in vigore. Trattamento dei ponti termici semplificati. Ottima resistenza al fuoco, riferirsi al rapporto di prova resistenza al fuoco. Finiture esterne, rivestimento monostrato minerale. Molteplici finiture interne; rivestita con film, gesso, cartongesso ecc ... Ecologico: 100% minerale, composto da materie prime naturali al 100% riciclabili. Classificato A1 : infiammabile, incombustibili, non emette fumo o gas tossici. sano: traspirante, certificata A+, non genera particelle nell'aria.



Calcestruzzo cellulare CellBloc-L

N° art. 0050127.ProOne.1003	60 x 25 x 12.5 cm	CHF 48.50/m ²
N° art. 0050127.ProOne.1004	60 x 25 x 15.0 cm	CHF 52.00/m ²
N° art. 0050127.ProOne.1005	60 x 25 x 20.0 cm	CHF 61.00/m ²



Calcestruzzo cellulare CellBloc-P

N° art. 0050127.ProOne.1100	60 x 25 x 20.0 cm	CHF 59.00/m ²
N° art. 0050127.ProOne.1101	60 x 25 x 25.0 cm	CHF 75.00/m ²
N° art. 0050127.ProOne.1102	60 x 25 x 30.0 cm	CHF 113.50/m ²
N° art. 0050127.ProOne.1103	60 x 25 x 36.5 cm	CHF 125.00/m ²



Calcestruzzo cellulare CellBloc-R

N° art. 0050127.ProOne.1200	60 x 40 x 5.0 cm	CHF 26.50/m ²
N° art. 0050127.ProOne.1201	60 x 40 x 7.0 cm	CHF 35.50/m ²
N° art. 0050127.ProOne.1202	60 x 40 x 10.0 cm	CHF 44.50/m ²
N° art. 0050127.ProOne.1203	60 x 40 x 12.5 cm	CHF 51.00/m ²



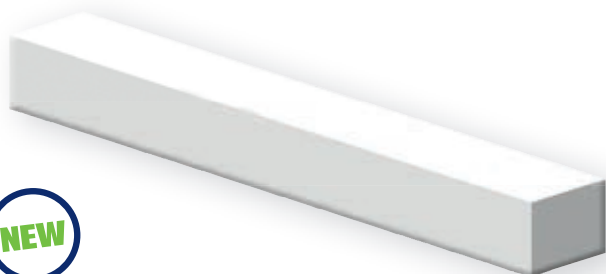

Elementi costruttivi per calcestruzzo cellulare CellBloc-LIN

N° art. 0050127.ProOne.2005	150 x 25 x 7.0 cm	CHF 36.50/m ²
N° art. 0050127.ProOne.2001	150 x 25 x 10.0 cm	CHF 39.50/m ²
N° art. 0050127.ProOne.2003	240 x 25 x 10.0 cm	CHF 39.50/m ²
N° art. 0050127.ProOne.2011	150 x 25 x 15.0 cm	CHF 58.00/m ²
N° art. 0050127.ProOne.2013	240 x 25 x 15.0 cm	CHF 58.00/m ²
N° art. 0050127.ProOne.2021	150 x 25 x 20.0 cm	CHF 106.50/m ²
N° art. 0050127.ProOne.2023	240 x 25 x 20.0 cm	CHF 106.50/m ²
N° art. 0050127.ProOne.2031	150 x 25 x 25.0 cm	CHF 125.00/m ²
N° art. 0050127.ProOne.2033	240 x 25 x 25.0 cm	CHF 125.00/m ²
N° art. 0050127.ProOne.2041	150 x 25 x 30.0 cm	CHF 148.00/m ²
N° art. 0050127.ProOne.2043	240 x 25 x 30.0 cm	CHF 148.00/m ²
N° art. 0050127.ProOne.2051	150 x 25 x 36.5 cm	CHF 189.00/m ²
N° art. 0050127.ProOne.2053	240 x 25 x 36.5 cm	CHF 189.00/m ²



Cazzuole per Calcestruzzo cellulare CellBloc

Per applicare la malta CellCol.
Disponibile in larghezza 7cm, 10cm, 15cm e 20cm.

N° art. 0050127.ProOne.9007	7 cm	CHF 23.50
N° art. 0050127.ProOne.9010	10 cm	CHF 23.50
N° art. 0050127.ProOne.9015	15 cm	CHF 23.50
N° art. 0050127.ProOne.9020	20 cm	CHF 23.50



Malta CellCol 25kg per calcestruzzo cellulare CellBloc

CellCol è una malta collante, premiscelato, pronta a essere sprecata, per il montaggio di blocchi di calcestruzzo autoclavato.

Applicazione: Per la sua composizione che composta di sabbia di fiumi asciugati, una combinazione di leganti dove il cemento bianco è il principale elemento, dei prodotti additivi specifiche, CellCol è il prodotto ideale per il montaggio di blocchi di calcestruzzo autoclavato :

- Sia per le costruzioni portanti che non portanti
- A l'esterno o a l'interno
- Per le nuove costruzione o le rinnovazioni

Gli additivi specifiche assicurano una misa in opera facile é eccellente é anche una ottima ritenzione idrica é perfetta aderenza al momento dell'incollaggio.

N° art. 0050127.ProOne.8000

CHF 45.80 / pezzo





Morsetti a vite

Morsetto a vite in ghisa malleabile secondo DIN 5117, bracci in ghisa temperata ad alta qualità, asta profilata zincata, zigrinatura su entrambi i lati antiscivolo, vite zincata, impugnatura anatomica in legno, laccata verde, protezione in plastica sulla superficie di pressione.

N° art. 0121000.ProOne.200	120 x 250	CHF 28.00
N° art. 0121000.ProOne.210	120 x 400	CHF 28.50
N° art. 0121000.ProOne.220	120 x 500	CHF 29.00
N° art. 0121000.ProOne.230	120 x 600	CHF 30.50
N° art. 0121000.ProOne.240	120 x 800	CHF 34.50
N° art. 0121000.ProOne.300	140 x 300	CHF 30.00
N° art. 0121000.ProOne.31	140 x 400	CHF 33.50
N° art. 0121000.ProOne.32	140 x 500	CHF 36.00
N° art. 0121000.ProOne.33	140 x 600	CHF 39.20
N° art. 0121000.ProOne.34	140 x 800	CHF 43.50
N° art. 0121000.ProOne.35	140 x 1000	CHF 49.00
N° art. 0121000.ProOne.40	175 x 400	CHF 37.00
N° art. 0121000.ProOne.41	175 x 600	CHF 42.00
N° art. 0121000.ProOne.42	175 x 800	CHF 46.80
N° art. 0121000.ProOne.43	175 x 1000	CHF 52.20
N° art. 0121000.ProOne.50.1	200 x 400	CHF 42.90
N° art. 0121000.ProOne.50	200 x 500	CHF 44.90
N° art. 0121000.ProOne.51	200 x 600	CHF 50.50
N° art. 0121000.ProOne.52	200 x 800	CHF 54.20
N° art. 0121000.ProOne.53	200 x 1000	CHF 64.40



Dischi troncatori Inox 125

Permettono un taglio veloce e sicuro del metallo.

Caratteristiche: robustezza, durata, resistenza alla rottura e al calore, lunga durata, i materiali possono essere tagliati in modo semplice e accurato.

125 x 1.0 x 22.23 mm

N° art. 0121000.ProOne.10815

CHF 0.90 / pezzo



Lampada da cantiere LED 360° PLUS

Corpo di plastica antiurto, lente circolare gialla Ø 110 mm, luce a 360° con tecnica LED (4 diodi luminosi), con lampada di controllo ON/OFF, **con indicatore di livello della batteria**; LED rosa, lampeggia = livello batteria inferiore al 20%, lente a 360°, commutabile: lampeggiante/luce fissa, con cellula fotoelettrica crepuscolare, anello di filo di sospensione, senza supporto per montante e senza batterie, con chiave.

N° art. 0120000.ProOne.1001.1

CHF 17.90



Batterie Premium 800

- Batteria a secco o alcalina
- Ecologica
- Senza mercurio e senza cadmio
- Buone caratteristiche invernali
- 6 V, 7 - 9 Ah
- Misure (lxhxl) 67 x 98 x 67 mm
- Peso 0,54 kg

N° art. 0120000.ProOne.800

CHF 2.50



Spatole per pittori

Lama temprata, affilata conica, con impugnatura di legno.
Larghezza lama: 20 / 30 / 40 / 50 / 60 / 80 / 100 mm

N° art. 0121000.ProOne.60	20	CHF 2.55
N° art. 0121000.ProOne.61	30	CHF 2.75
N° art. 0121000.ProOne.62	40	CHF 2.85
N° art. 0121000.ProOne.63	50	CHF 2.95
N° art. 0121000.ProOne.64	60	CHF 3.05
N° art. 0121000.ProOne.65	80	CHF 3.85
N° art. 0121000.ProOne.66	100	CHF 4.55



NEW

Lampade tascabile LED FOCUS

- Lampade tascabile LED FOCUS
- Con CREE led ultra luminoso e potente (150 Lumen, 5 Watt).
- Focalizzazione senza problemi con una mano.
- Raggio d'azione molto elevato.
- 2 diversi livelli di commutazione e funzione lampeggiante.
- Elegante alloggiamento in alluminio con laccio di trasporto.
- L'interruttore on/off con funzione soft-touch è ubicato sulla parte terminale della lampada in «American Style».
- Protezione contro la polvere e gli spruzzi d'acqua IP 54.

N° art. 0121160.ProOne.Led.Focus

CHF 28.00



Spruzzatore a pressione 10 litri

Per olio di cassetta e oli minerali fluidi, sostanze chimiche leggermente alcaline nonché fitofarmaci, estirpanti inclusi nelle concentrazioni prescritte. Serbatoio da 10 litri.

N° art. 0121000.ProOne.1050

CHF 254.00



NEW

Aspiratore 32 L

Per l'impiego professionale nell'industria e l'artigianato, motori potenti e silenziosi, con raffreddamento esterno contro il surriscaldamento (sistema bypass), l'ampio sistema di filtraggio da un ottimale rendimento d'aspirazione, contenitore in acciaio cromato V2A.

Con un set d'accessori da 8 pezzi, 38mm, con chiavi da 7.5 m, con tubo da 2.5 m.

- Potenza 1500 W
- Capacità d'aria aspirate 255 m³/h
- Pressione pompa 218.68 mbar
- Rumorosità 69 dB (A)
- Lunghezza di chiavi 7.5 m
- Classificazione di filtraggio M
- Peso 9.6 kg

N° art. 0123000.ProOne.200

CHF 354.00





NEW

Bobina avvolgicavo KR25

Bobina avvolgicavo per l'utilizzo in cantiere e all'aperto, IP 44.

- Nuovo esclusivo Design del supporto metallico.
- Cavo **25 metri** 3 x 1.5 mm².
- Maniglia estremamente robusta con confortevole disposizione del cavo.
- 4 prese con messa a terra, con coperchi autochiudenti.
- Protezione antisurriscaldamento, spia di controllo in caso di
- surriscaldamento e sovraccarico.
- Il cavo Bremaax è estremamente robusto, altamente flessibile fino a -35°C, resistente ai raggi UV,
- Agli olii ed estremamente resistente alle graffiature.

N° art. 0121160.ProOne.KR25

CHF 59.00



NEW

Bobina avvolgicavo KR33

Bobina avvolgicavo per l'utilizzo in cantiere e all'aperto, IP 44.

- Nuovo esclusivo Design del supporto metallico.
- Cavo **33 metri** 3 x 1.5 mm².
- Maniglia estremamente robusta con confortevole disposizione del cavo.
- 4 prese con messa a terra, con coperchi autochiudenti.
- Protezione antisurriscaldamento, spia di controllo in caso di
- surriscaldamento e sovraccarico.
- Il cavo Bremaax è estremamente robusto, altamente flessibile fino a -35°C, resistente ai raggi UV,
- Agli olii ed estremamente resistente alle graffiature.

N° art. 0121160.ProOne.KR33

CHF 79.00



NEW

Bobina avvolgicavo KR50

Bobina avvolgicavo per l'utilizzo in cantiere e all'aperto, IP 44.

- Nuovo esclusivo Design del supporto metallico.
- Cavo **50 metri** 3 x 1.5 mm².
- Maniglia estremamente robusta con confortevole disposizione del cavo.
- 4 prese con messa a terra, con coperchi autochiudenti.
- Protezione antisurriscaldamento, spia di controllo in caso di
- surriscaldamento e sovraccarico.
- Il cavo Bremaax è estremamente robusto, altamente flessibile fino a -35°C, resistente ai raggi UV,
- Agli olii ed estremamente resistente alle graffiature.

N° art. 0121160.ProOne.KR50

CHF 98.00



Levigatrice per calcestruzzo BS125

1400 Watt. Diametro 125 mm
Inclusa valigia e mole piatte diamantate.

N° art. 0123000.ProOne.BS125

CHF 594.00

NEW

Betonschleifer BS125-2H

Dati Tecniche

Voltaggio: 230 V
Potenza: 1800 W
Frequenza: 50 - 60 Hz
Velocità avvuoto: 10000 min-1
Diametro massimo del disco: 125 mm
Attacco del mandrino: M 14
Classe di protezione: II
Grado di protezione: IP 20
Peso: 5,9 kg

Volume della fornitura: Smerigliatrice per calcestruzzo con disco diamantato (PCD), kit di attrezzi e istruzioni per l'uso in una custodia



N° art. 0123000.ProOne.BS125.2H

CHF 820.00



Fascetta stringicavo nera

Materia prima PA 6.6. Colore nero. Resistenza alla temperatura da -40°C a +80°C. Resistenza alla fiamma UL 94 V2. Senza alogeni. Conforme a ROHS. Resistente ai raggi UV.

N° art. 0123000.ProOne.nera.100	2.5 x 100 mm	CHF	2.00
N° art. 0123000.ProOne.nera.140	3.6 x 136 mm	CHF	2.50
N° art. 0123000.ProOne.nera.200	4.8 x 202 mm	CHF	3.90
N° art. 0123000.ProOne.nera.300	4.8 x 298 mm	CHF	5.85
N° art. 0123000.ProOne.nera.360	7.6 x 362 mm	CHF	15.80
N° art. 0123000.ProOne.nera.389	4.8 x 365 mm	CHF	9.10



Fascetta stringicavo trasparente

Materia prima PA 6.6. Colore trasparente. Resistenza alla temperatura da -40°C a +80°C. Resistenza alla fiamma UL 94 V2. Senza alogeni. Conforme a ROHS.

N° art. 0123000.ProOne.trasp.100	2.5 x 100 mm	CHF	2.00
N° art. 0123000.ProOne.trasp.140	3.6 x 136 mm	CHF	2.50
N° art. 0123000.ProOne.trasp.200	4.8 x 202 mm	CHF	3.90
N° art. 0123000.ProOne.trasp.300	4.8 x 298 mm	CHF	5.85
N° art. 0123000.ProOne.trasp.360	7.6 x 362 mm	CHF	15.80
N° art. 0123000.ProOne.trasp.389	4.8 x 365 mm	CHF	9.10



Cazzuola da muratore quadra

Lama temprata, affilata conica, con impugnatura blu.
Quadra: 120 / 140 / 160 / 180 / 200 / 220 mm

N° art. 0121000.ProOne.70	120	CHF	8.30
N° art. 0121000.ProOne.71	140	CHF	8.50
N° art. 0121000.ProOne.71.1	160	CHF	8.80
N° art. 0121000.ProOne.72	180	CHF	9.10
N° art. 0121000.ProOne.73	200	CHF	9.60
N° art. 0121000.ProOne.74	220	CHF	9.90



Cazzuola da muratore rotonda

Lama temprata, affilata conica, con impugnatura blu.
Arrotondata: 180 / 200 / 220 mm

N° art. 0121000.ProOne.80	180	CHF	9.10
N° art. 0121000.ProOne.81	200	CHF	9.60
N° art. 0121000.ProOne.82	220	CHF	10.10





Valigetta con attrezzi 139 pezzi

La pratica valigetta in alluminio per i professionisti.

N° art. 0120020.ProOne.213

CHF 295.00

Contenuto:

- 1 Spellafili, 160 mm
- 1 Pinza a becchi lunghi, 160 mm
- 1 Pinza combinata, 180 mm
- 1 Pinza regolabile, 250 mm
- 1 Tenaglia, 200 mm
- 1 Tronchesino universale
- 1 Cercafase, 65 mm
- 1 Cacciavite lineare, 5,5 x 75
- 1 Cacciavite lineare, 6,5 x 100
- 1 Cacciavite a stella, PH1 x 75 mm
- 1 Cacciavite a stella, PH2 x 100 mm
- 1 Lima semitonda, 200 mm
- 9 Chiavi a brugola, 1,5 / 2 / 2,5 / 3 / 4 / 5 / 6 / 8 / 10 mm
- 9 Chiavi fisse combinate 8 / 10 / 11 / 12 / 13 / 14 / 17 / 19 / 22 mm
- 1 Chiave a rullino, 10"
- 1 Serie di 5 utensili
- 1 Serie di 4 cacciaviti di precisione
- 1 Coltello universale, 18 mm
- 10 Taglierini, 18 mm
- 1 Livello Torpedo, 225 mm
- 1 Seghetto metallico modello CH, lama HSS, 300 mm
- 10 Seghe di ricambio metalliche, 300 mm
- 13 Adattatori, 1/4", 4 / 4,5 / 5 / 5,5 / 6 / 7 / 8 / 9 / 10 / 11 / 12 / 13 / 14 mm
- 13 Adattatori, 1/2", 10 / 13 / 14 / 15 / 16 / 17 / 18 / 19 / 22 / 24 / 27 / 30 / 32 mm
- 1 Prolunga, 1/2", 125 mm
- 2 Prolunghe, 1/4", 50 mm + 100 mm
- 2 Moltiplicatori, 1/2" + 1/4"
- 2 Snodi cardanici, 1/2" + 1/4"
- 2 Maniglia a T, 1/2" + 1/4"
- 1 Adattatori bits, 1/4"
- 2 Portacandele, 16 mm + 21 mm
- 1 Supporto per bits / cacciavite, magnetico 100 mm
- 1 Calibro a corsoio, 150 mm
- 30 Bits, 1/4" x 25 mm
- 1 Bits a tuffo, 1/4"
- 1 Supporto per bits, 60 mm
- 1 Martello, 300 g
- 1 Flessometro, 5 m
- 1 Lampada tascabile



Valigetta con attrezzi 152 pezzi

La valigetta con attrezzi per i veri professionisti, con i pratici attrezzi ABS.

N° art. 0120020.ProOne.210

CHF 395.00

Contenuto:

- 1 Tronchesino laterale, 160 mm
- 1 Pinza per telefonisti, 160 mm
- 1 Pinza universale, 180 mm
- 1 Pinza per tubi, apertura massima, 250 mm
- 1 Tenaglia, 200 mm
- 1 Forbice universale, 180 mm
- 1 Rilevatore di tensione, 65 mm
- 4 Cacciaviti a taglio, n. 1 / 2 / 3 / 4
- 2 Cacciaviti Philips, PH1 / PH2
- 4 Cacciaviti Torx, T15 / T20 / T25 / T30
- 1 Sostegno per bit e cacciaviti, 1/4", 100 mm
- 1 Lima, semicircolare, 200 mm
- 9 Chiavi a brugola, 1,5 / 2 / 2,5 / 3 / 4 / 5 / 6 / 8 / 10 mm
- 9 Chiavi a forchetta, 8 / 10 / 11 / 12 / 13 / 14 / 17 / 19 / 22 mm
- 1 Chiave inglese, 10"
- 1 Kit di montaggio, 5 pezzi
- 1 Coltello universale, 18 mm
- 8 Lame per taglierino, 18 mm
- 1 Livello a bolla in alluminio, 40 cm
- 1 Sega per metalli, modello CH, lama HSS, 300 mm
- 13 Prese, 1/4", 4 / 4,5 / 5 / 5,5 / 6 / 7 / 8 / 9 / 10 / 11 / 12 / 13 / 14 mm
- 13 Prese, 1/2", 10 / 13 / 14 / 16 / 17 / 18 / 19 / 20 / 22 / 24 / 27 / 30 / 32 mm
- 2 Prolunghe, 1/4", 50 mm + 100 mm
- 2 Leve a cricchetto, 1/2" + 1/4"
- 2 Giunti cardanici, 1/2" + 1/4"
- 2 Impugnature a T, 1/2" + 1/4"
- 1 Adattatore bit, 1/4"
- 1 Fresa conica, 1/4" x 25 mm
- 2 Prese per candela d'accensione, 16 mm + 21 mm
- 1 Calibro a corsoio, 150 mm
- 1 Box per bit, 32 pezzi
- 1 Martello di sicurezza, 300 g
- 1 Flessometro, 5 m x 19 mm
- 1 Torcia tascabile
- 1 Cacciaviti micro, 110 mm
- 1 Prolunga per il cacciavite micro
- 20 Bit micro per il cacciavite micro
- 1 Magnete telescopico, 640 mm
- 1 Chiave da cantiere, modello CH, 180 mm
- 1 Spatola da pittore, 40 mm



Set punte elicoidali HSS-G, 19 pezzi

I convenienti ricambi di qualità per trapano e in formato levigato. Conforme a DIN 338, tipo N, trapano \varnothing 1 - 10 mm, 0,5 mm crescenti, taglio destro, angolo della punta: 118°, cassetta di plastica originale Rose Plastic.

N° art. 0121000.ProOne.1003

CHF 29.90



Bits-Box, 32 pezzi

Durezza 60° HRC, in pratica cassetta di plastica con coperchio trasparente e chiusura a scatto di tipo "Easy Clip System". Disposizione ottimale delle punte nella cassetta, senza il pericolo di incastro o caduta delle punte.

N° art. 0121150.ProOne.47351

Nastro per beton

Nastro in tessuto per calcestruzzo per la copertura e la protezione in ambienti interni ed esterni. Per impermeabilizzare e fissare tubi nel campo del riscaldamento/raffreddamento/tecnica sanitaria. Per legare e fissare nel campo dei trasporti. Vari usi nell'edilizia. Non indicato per la pietra naturale. 44 mm x 50 m, giallo.

N° art. 3010345.ProOne.291.44

CHF 9.80



Set di seghe a tazza HSS bimetallo, 12 pezzi

HSS bimetallo, lega d'acciaio speciale con dentatura a gruppo progressiva, adatta per trapani a colonna e a mano, per lavori nei settori elettrico, del riscaldamento e idraulico, nelle officine per la lavorazione di metallo, ecc., in valigetta d'alluminio.

Contenuto:

- 9 seghe a tazza HSS bimetalliche, 17 / 21 / 26 / 33 / 41 / 51 / 65 / 76 / 83 mm
- 1 punta di centratura HSS, codolo esagonale, per seghe a tazza 17-26 mm, 104 x 6,25 mm
- 1 punta di centratura HSS, codolo esagonale, per seghe a tazza 33-83 mm, 104 x 6,25 mm
- 1 chiave a brugola

N° art. 0121000.ProOne.2000

CHF 89.00

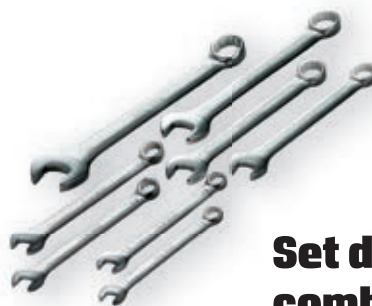

Set di chiavi combinate 8 pezzi

Acciaio CV, qualità 31CrV3, secondo DIN 3110, con teste lucidate.

Contenuto: 8 chiavi combinate
dimensioni: 8 / 9 / 10 / 11 / 13 / 14 / 17 / 19 mm

N° art. 0121000.ProOne.11078.08

CHF 42.00



UTENSILI



Casco di protezione EN397 316 g

In polietilene, le grandi zone di aerazione sull'anteriore e sul posteriore consentono una straordinaria circolazione dell'aria fresca, con ruota girevole regolabile individualmente fino al completo bloccaggio. Molto confortevole grazie al cinturino a 6 punti di fissaggio. Bianco, giallo, arancione, rosso, verde, blu.

N° art. 0121170.ProOne.EN397.bia	Bianco	CHF 12.10
N° art. 0121170.ProOne.EN397.gia	Giallo	CHF 12.10
N° art. 0121170.ProOne.EN397.ara	Arancione	CHF 12.10
N° art. 0121170.ProOne.EN397.ros	Rosso	CHF 12.10
N° art. 0121170.ProOne.EN397.ver	Verde	CHF 12.10
N° art. 0121170.ProOne.EN397.blu	Blu	CHF 12.10



Mascherina antipolvere FFP1

Contro polveri e fumi fastidiosi ma non direttamente nocivi per la salute, fino a quattro volte il valore limite, bassa resistenza alla respirazione e grande effetto filtrante, non tessuto speciale, labbro di tenuta nella zona del naso, ponticello, confezionata igienicamente in pezzi singoli, applicazioni: agricoltura, produzione di concimi, industria alimentare, lavorazione di materie plastiche e di metalli ecc. FFP1, senza valvola, 20 pezzi per scatola

N° art. 0121170.ProOne.FFP1
CHF 26.10



Mascherina antipolvere FFP2

Contro polveri, nebbie e fumi fastidiosi e dannosi, ma non tossici, fino a 10 volte il valore limite, grazie al controllo supplementare della polvere di dolomite le maschere per polveri sottili possono essere utilizzate per più di un turno di lavoro, forma ergonomica, non tessuto speciale, confezionate igienicamente in pezzi singoli.

Impieghi: aziende farmaceutiche, lavorazione farina e cereali, lavorazione del vetro e legno (legno dolce), ecc.
FFP2, con valvola, 12 pezzi per scatola

N° art. 0121170.ProOne.FFP2
CHF 20.50



Tamponi auricolari SNR 37 dB

Inseri auricolari monouso, arancione. Schiuma poliuretana morbida e ipoallergenica che offre la massima comodità all'utilizzatore. Superficie liscia e repellente allo sporco. Forma conica che si adatta alla maggior parte dei condotti auricolari.

Confezione da 200 coppie.

Attenuazione: SNR=37dB. EN 352-2.

N° art. 0121170.ProOne.100
CHF 34.50



Mascherina antipolvere FFP3

Contro particelle solide e liquide, aerosol non volatili, molto confortevoli grazie al design in 3 parti, sottogola per facilitarne l'indossamento.

FFP3, con valvola, 12 pezzi per scatola.

N° art. 0121170.ProOne.FFP3
CHF 44.60

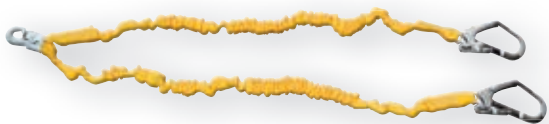

Cordone ammortizzante Safety

I cordoni ammortizzanti riducono in caso di caduta la forza che agisce sul corpo per un massimo di 6 kN, evitando infortuni, EN 355. Funge da agente di collegamento tra l'utente e un punto d'ancoraggio fisso. Esse possono essere utilizzate in collaborazione con una imbracatura secondo EN 361. EN 355 / 1200 mm.

N° art. 0121110.ProOne.110

CHF 139.00



Cuffie di protezione SNR 28 dB

Il protettore uditivo tipo cuffia si adopera per la protezione degli orecchi dal rumore di macchine e in generale da qualsiasi tipo di rumore che possa essere pregiudizievole o fastidioso per l'utente. EN 352-1:1993

N° art. 0121175.ProOne.14-N

CHF 17.90



Occhiale protettivo chiaro F EN 166

Gli occhiali protettivi, modello 595, sono stati progettati per proteggere dagli impatti, ad alta velocità e bassa energia, delle particelle. Chiaro.

N° art. 0121175.ProOne.595-1

CHF 7.90



Occhiale protettivo oscurati 5-4/1

Gli occhiali protettivi, modello 595, sono stati progettati per proteggere dagli impatti, ad alta velocità e bassa energia, delle particelle. Oscurati.

N° art. 0121175.ProOne.595-G

CHF 8.50



Imbracatura di sicurezza 3-punti Safety

Spallina imbottita con materiale espanso e fibbie Double-Back autobloccanti, parte schiena in design X, cintura alla vita rinforzata, semirigida, cosce con fibbie automatiche. EN 361 / EN 358.

N° art. 0121110.ProOne.100

CHF 285.00





Casco protettivo per saldatore DIN 9-13

Può essere utilizzato per le seguenti applicazioni di saldatura: elettrodi, Argon/Elio, Mig/Mag, Wig/Tig, saldatura a plasma e processi di ossitaglio.

Con oculare filtrante che cambia automaticamente da chiaro a scuro quando si crea l'arco e torna chiaro una volta terminata la saldatura.

N° art. 0121175.ProOne.420

CHF 74.00



Profile finale angolo acciaio inossidabile V2A

Profilo particolare per la realizzazione di protezioni e decorazioni dei bordi delle piastrelle, che può essere utilizzato anche per altri tipi di rivestimento.

Altre possibilità applicative

- La separazione di superfici diverse (es. piastrelle e moquette)
- La copertura di battiscopa
- La protezione dei bordi in concomitanza con giunti di dilatazione
- La rifinitura decorativa di scale

N° art. 0200210.ProOne.97.13	8 x 2500 mm	CHF 10.60/m1
N° art. 0200210.ProOne.97.14	8 x 3000 mm	CHF 10.60/m1
N° art. 0200210.ProOne.97.15	9 x 2500 mm	CHF 11.30/m1
N° art. 0200210.ProOne.97.16	9 x 3000 mm	CHF 11.30/m1
N° art. 0200210.ProOne.97.17	10 x 2500 mm	CHF 11.30/m1
N° art. 0200210.ProOne.97.18	10 x 3000 mm	CHF 11.30/m1
N° art. 0200210.ProOne.97.19	11 x 2500 mm	CHF 12.80/m1
N° art. 0200210.ProOne.97.20	11 x 3000 mm	CHF 12.80/m1



Occhiale protettivo per saldatore DIN 4-6

Utilizzare solo per la protezione contro le radiazioni emesse nei processi di saldatura ossiacetilenica e di taglio ossidrico, con vetri filtranti con un grado di protezione adeguato al tipo di saldatura per la quale si utilizza l'equipaggiamento. Il telaio è pieghevole, permettendo osservare il lavoro realizzato senza essere esposto a proiezioni di particelle.



N° art. 0121175.ProOne.545-A

CHF 10.80

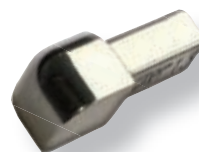

Perni angolari levigato per profile esterno acciaio inossidabile V2A

Perni angolari per l'angolo con l'uso di profilo esterno acciaio inossidabile V2A ProOne.

N° art. 0200210.ProOne.97.09	8 mm	CHF 12.20
N° art. 0200210.ProOne.97.10	9 mm	CHF 12.20
N° art. 0200210.ProOne.97.11	10 mm	CHF 12.20
N° art. 0200210.ProOne.97.12	11 mm	CHF 12.20



Profile esterno acciaio inossidabile V2A

Profilo particolare per la realizzazione di protezioni e decorazioni dei bordi delle piastrelle, che può essere utilizzato anche per altri tipi di rivestimento.

Altre possibilità applicative

- La separazione di superfici diverse (es. piastrelle e moquette)
- La copertura di battiscopa
- La protezione dei bordi in concomitanza con giunti di dilatazione
- La rifinitura decorativa di scale

N° art. 0200210.ProOne.97.01	8 x 2500 mm	CHF 13.90/m1
N° art. 0200210.ProOne.97.02	8 x 3000 mm	CHF 13.90/m1
N° art. 0200210.ProOne.97.03	9 x 2500 mm	CHF 14.30/m1
N° art. 0200210.ProOne.97.04	9 x 3000 mm	CHF 14.30/m1
N° art. 0200210.ProOne.97.05	10 x 2500 mm	CHF 14.50/m1
N° art. 0200210.ProOne.97.06	10 x 3000 mm	CHF 14.50/m1
N° art. 0200210.ProOne.97.07	11 x 2500 mm	CHF 15.50/m1
N° art. 0200210.ProOne.97.08	11 x 3000 mm	CHF 15.50/m1



Distanziometro al laser portatile DM40

0.2 - 40m, precisione di misurazione ± 2 mm / per distanze, superfici, volumi, formule Pitagoriche, addizione e sottrazione. 123 x 54 x 28 mm, 180 g

N° art. 0125901.ProOne.100

CHF 149.00



Laser a linee incrociate KLL2

- Portata 15 m
- Portata con ricevitore 50 m
- Precisione di livellamento ± 1 mm / 3m
- Tipo di laser classe II
- 100 x 90 x 65 mm, 280g
- Impermeabilità IP 54

N° art. 0125901.ProOne.200

CHF 239.00



Set di livello automatico NG24

Cannocchiale Droit

- Ingrandimento 24x
- Apertura dell'obiettivo 38mm
- Campo visivo $1^{\circ}20'$
- Messa a fuoco: distanza più breve 0.3 m
- Fattore di moltiplicazione (costante) 100
- Fattore di sommatoria 0
- Resistenza all'acqua
- Raggio d'azione del compensatore $\pm 15'$
- Precisione di livellamento $\pm 0.5'$
- Sensibilità della bolla circolare $8' / 2$ mm
- Gradazione del cerchio 360°
- Deviazione standard per 1 km a doppia esecuzione di livellamento 2 mm
- Peso dell'apparecchio 1,065
- Foro per l'avvitamento sul treppiede $5/8''$

Con valigetta, livello da cantiere, treppiede e staggia telescopica 5m

N° art. 0125901.ProOne.300

CHF 389.00



StyroCut PRO Apparecchio per tagliare il polistirolo

Dispositivo di taglio regolabile in altezza. taglia le lastre di polistirolo in maniera semplice e precisa. Robusto e leggero, completamente in alluminio, facile cambio del filo metallico, piede per appoggiarsi al muro, gancio per applicazione verticale, trasformatore montato al dispositivo. Permette tagli diversi. Sezione di lunghezza: 1370 mm Spessore di taglio: 330 mm Potenza: 200 Watt / 35 Volt Peso: 9.6 kg

N° art. 0121000.ProOne.StyroCut
CHF 890.00



Sacco per container trasparente 800 litri

Sacco in polietilene. 1150/730 x 1500 mm.

N° art. 0120000.ProOne.95
CHF 14.80



Set di chiavi a bussola 1/4" 47 pezzi

Serie compatta in cassetta robusta di materiale sintetico. Grazie alle dimensioni molto compatte, questa serie si adatta a tutte le casse di utensili.

Contenuto:

- 1 cricchetto reversibile
- 13 bussole, 4 / 4.5 / 5 / 5.5 / 6 / 7 / 8 / 9 / 10 / 11 / 12 / 13 / 14 mm
- 1 prolunga, 50 mm
- 1 adattatore per inserti
- 1 adattatore per bussole
- 5 inserti da intaglio, 3 / 4 / 5.5 / 6 / 7 mm
- 4 inserti philips, PH1 / PH2 (2x) / PH3
- 4 inserti pozidriv, PZ1 / PZ2 (2x) / PZ3
- 5 inserti inbus, 3 / 4 / 5 / 6 / 7 mm
- 6 inserti torx, T10 / T15 / T20 / T25 / T30 / T40
- 6 inserti torx con alesaggio, TT10 / TT15 / TT20 / TT25 / TT30 / TT40

N° art. 0121000.ProOne.3001
CHF 40.00



Bits-Box, 240 pezzi

Acciaio S2, secondo DIN 3126, cassetta in materiale sintetico, 10 inserti $\frac{1}{4}$ " x 25 mm per compartimento.

Contenuto:

- 30 inserti da intaglio: 4 / 4.5 / 5.5 mm
- 30 inserti Philips: PH1 / PH2 / PH3
- 40 inserti Pozidriv: PZ1 / PZ3 (10 pzi di ognuno) / PZ2 (20 pzi)
- 40 inserti Inbus: 3 / 4 / 5 / 6
- 100 inserti Torx: T10 / T27 / T30 (10 pzi di ognuno), T15 / T20 / T25 (20 pzi)

N° art. 0121150.ProOne.47355
CHF 62.00



Trasportatore di lastre con asta 620

Facilita il trasporto dei pannelli di cartongesso. Lunghezza: 620 mm.

N° art. 0120000.ProOne.50.211.0

CHF 25.00



Carrello porta pannelli PRO

Attrezzato per il trasporto di tavole di legno e di gesso. Laccato con due rotelle in plastica. Dotato di elementi in plastica per proteggere i materiali durante il trasporto. Due maniglie, rivestite in plastica.

Superficie di appoggio: 210 x 600 mm.

Portata: 450 kg.

Peso: 11,5 kg.

N° art. 0120000.ProOne.50.054.0

CHF 240.00



Solleva lastre GKP-4

Sistema di sicurezza composto da 2 cavi: 1 cavo di lavoro e 1 cavo di sicurezza anticaduta (brevettato). Maniglia di basculamento dei bracci e testa ergonomica (brevettato). Prolunga integrata nella testa per posa orizzontale fino a 4 m, ogni 10 cm (brevettata).

Rotazione della testa e dei bracci a 360°.

2 piattaforme di lavoro per il fissaggio della lastra: 0,83 x 0,25 m.

Zoccolo a scomparsa posizionato sul braccio centrale lungo per lastre con larghezza 0,60 m, 0,90 m e 1,20 m.

- Vernice epossidica
- Altezza di caricamento per posa orizzontale: 0,82 m
- Altezza minima della lastra orizzontale: 1,40 m
- Altezza massima di posa della lastra in orizzontale: 4 m senza prolunga.
- Apertura massima dei 2 bracci finali: 3,06 m
- Carico utile: 75 kg
- Trasmissione della colonna via cavo con sistema di sicurezza anticaduta grazie al 2° cavo (brevettato)
- L'organo anti-ritorno fissato sulla maniglia di manovra consente una guida ottimale dell'apparecchio
- 4 ruote, di cui 2 dotate di sistema di bloccaggio
- Peso dell'apparecchio: 46 kg

N° art. 0120000.ProOne.GKP.4

CHF 980.00



Trasportatore di lastre HAND

Per il trasporto di pannelli eseguito da due persone. Il peso del pannello di cartongesso provoca una pressione che blocca la maniglia e evita lo slittamento della lastra.

N° art. 0120000.ProOne.50.210.0

CHF 39.00



UTENSILI



Metri pieghevoli in legno 2

Metri pieghevoli con 10 sezioni, lunghezza 2 metri, prodotto di qualità in legno di faggio giunzioni in acciaio di alta qualità. Laccatura naturale, con vernice solubile in acqua doppia misurazione in mm, cifre decimali rosse, larghezza 17mm. Classe di precisione III.

N° art. 0121000.ProOne.1004

CHF 7.80



Flessometro 5

Involucro bi-componente, 3 freni, nastro di misura in acciaio giallo 5 m x 19 mm, classe di precisione EEC II.

N° art. 0121000.ProOne.29

CHF 13.40



Spray di demarcazione PRO

Asciuga in fretta, anche su supporti umidi. Forte luminosità. Molto resistente agli agenti atmosferici.

A basso impatto ambientale perché privo di fluorocarburi, clorocarburi, CFC, solventi al cloro, piombo e cadmio.

Colori giallo, arancione, rosso.

N° art. 0121000.ProOne.513 Giallo CHF 7.20

N° art. 0121000.ProOne.514 Arancione CHF 7.20

N° art. 0121000.ProOne.515 Rosso CHF 7.20



Sacchi per rifiuti KS Quick-Bag

Polietilene, nero opaco, con nastro di chiusura inserito da tirare, arrotolato separatamente, senza perforazione, modello forte.

N° art. 0120000.ProOne.90 35 L CHF 3.90

N° art. 0120000.ProOne.91 60 L CHF 3.20

N° art. 0120000.ProOne.92 110 L CHF 4.20



Spray di demarcazione FLUO T.P.

Utilizzo pulito grazie a un tappo di sicurezza brevettato. L'utilizzatore non rischia di sporcarsi le mani, alta luminosità, buona resistenza su fondi asciutti e umidi, 9 - 10 mesi di visibilità, asciugatura rapida (meno di 5 min.). Utilizzo possibile anche a temperatura inferiore a 0 gradi. Non nocivo per la salute, nessuna sostanza tossica, preserva la cappa d'ozono, senza piombo, HCFC, toluene e metalli pesanti.

Applicazioni : Geometri, strade e autostrade, lavori pubblici, costruzione, agricoltura.

Contenuto : 500 ml.

Tassa COV CHF 0.90 par barattolo, non inclusa.

Colori : Rosa, blu, giallo, verde, arancione, rosso.

N° art. 0121000.proone.516 Rosa CHF 8.50

N° art. 0121000.proone.517 Blu CHF 8.50

N° art. 0121000.proone.519 Giallo CHF 8.50

N° art. 0121000.proone.518 Verde CHF 8.50

N° art. 0121000.proone.520 Arancione CHF 8.50

N° art. 0121000.proone.521 Rosso CHF 8.50



Viti per pannelli truciolari, autosvasanti, Torx



Acciaio zincato blu, testa piana svasata, con innesto Torx TX, filettate parzialmente, autosvasanti. CHF per 100 pezzi.

N° art. 0122600.ProOne.40030	4.0 x 30 mm	CHF 5.20
N° art. 0122600.ProOne.40040	4.0 x 40 mm	CHF 6.20
N° art. 0122600.ProOne.40050	4.0 x 50 mm	CHF 6.00
N° art. 0122600.ProOne.40060	4.0 x 60 mm	CHF 8.00
N° art. 0122600.ProOne.40070	4.0 x 70 mm	CHF 9.80
N° art. 0122600.ProOne.45040	4.5 x 40 mm	CHF 6.40
N° art. 0122600.ProOne.45045	4.5 x 45 mm	CHF 8.60
N° art. 0122600.ProOne.45050	4.5 x 50 mm	CHF 9.00
N° art. 0122600.ProOne.45060	4.5 x 60 mm	CHF 11.20
N° art. 0122600.ProOne.45080	4.5 x 80 mm	CHF 15.60
N° art. 0122600.ProOne.50040	5.0 x 40 mm	CHF 9.40
N° art. 0122600.ProOne.50050	5.0 x 50 mm	CHF 10.00
N° art. 0122600.ProOne.50060	5.0 x 60 mm	CHF 13.60
N° art. 0122600.ProOne.50070	5.0 x 70 mm	CHF 16.20
N° art. 0122600.ProOne.50080	5.0 x 80 mm	CHF 18.40
N° art. 0122600.ProOne.50090	5.0 x 90 mm	CHF 24.80
N° art. 0122600.ProOne.50100	5.0 x 100 mm	CHF 27.60
N° art. 0122600.ProOne.50120	5.0 x 120 mm	CHF 36.00
N° art. 0122600.ProOne.60060	6.0 x 60 mm	CHF 20.40
N° art. 0122600.ProOne.60080	6.0 x 80 mm	CHF 26.40
N° art. 0122600.ProOne.60090	6.0 x 90 mm	CHF 33.60
N° art. 0122600.ProOne.60100	6.0 x 100 mm	CHF 37.00
N° art. 0122600.ProOne.60120	6.0 x 120 mm	CHF 48.80
N° art. 0122600.ProOne.60140	6.0 x 140 mm	CHF 55.60
N° art. 0122600.ProOne.60160	6.0 x 160 mm	CHF 78.40
N° art. 0122600.ProOne.60180	6.0 x 180 mm	CHF 114.60

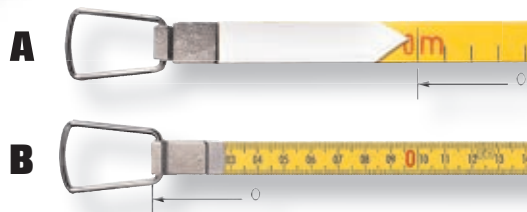

Rotella metrica a rullo, 30m RI30 Rotella metrica a rullo, 50m RI50

Nastro d'acciaio 13 mm, verniciato bianco, graduazione unilaterale in cm, telaio di metallo leggero con manico sintetico

N° art. 0121000.ProOne.7212ER/30	A	30 m	CHF 56.00
N° art. 0121000.ProOne.10558.30	B	30 m	CHF 56.00
N° art. 0121000.ProOne.7212ER/50	A	50 m	CHF 76.00
N° art. 0121000.ProOne.10558.50	B	50 m	CHF 76.00



Sacchetti per lo smaltimento PE100

In polietilene, 100 litri, 960 x 1000 mm

N° art. 0120000.ProOne.PE100

CHF 6.35 / rot. 10 pezzi

Sacchetti per lo smaltimento PE240

In polietilene, 240 litri, 420/400 x 1750 mm

N° art. 0120000.ProOne.PE240

CHF 1.40 / pezzo





**solo CHF
18.50**

Coltello a scatto da lavoro/d'emergenza

Coltello a serramanico con funzioni di salvataggio quali lama integrata per cinture di sicurezza e martelletto d'emergenza per rompere i finestrini delle auto. Manico ergonomico. Arresto per lama e lama seghettata per un taglio agevole di funi, imballaggi ecc., 210 mm.

N° art. 0121000.ProOne.26



Set di pronto soccorso 35 pezzi

Indispensabile in ogni auto, officina o cassetta degli attrezzi. Busta di nylon con chiusura lampo e i principali numeri di emergenza sul lato anteriore, spazio aggiuntivo per numeri propri (ad es. medico di base e ospedale). Contenuto conforme a DIN 13164.

Contenuto:

- 1 cerotto, 2,5 cm x 5 m
- 8 bendaggi rapidi (cerotto), 6 x 10 cm
- 1 confezione di garza, 10 x 12 cm
- 3 confezioni di garza, 8 x 10 cm
- 2 bende di garza, 60 x 40 cm
- 1 benda di garza, 60 x 80 cm
- 2 bendaggi elastici, 6 cm x 4 m
- 3 bendaggi elastici, 8 cm x 4 m
- 1 coperta di emergenza, oro/argento, 160 x 210 cm
- 6 compresse sterili per ferite, 10 x 10 cm
- 2 bende triangolari, 136 x 96 x 96 cm
- 1 forbici
- 4 guanti usa e getta
- Introduzione al pronto soccorso

N° art. 0120000.ProOne.1000

CHF 17.50



Set da demolizione 5 pezzi

- Piede di porco, 600 mm
- Cavachiodi, 380 mm
- Mazzetta con manico in fibra di vetro, 1'250 g
- Scalpello da muratore, gambo ottagonale, lama piatta, 300x16 mm
- Protezione della mano per scalpelli ottagonale 16 mm

N° art. 0121000.ProOne.13546.05

CHF 64.00

**solo CHF
1.00**



Matite da carpentiere rosse PREMIUM

Matite da carpentiere in legno di taglio, 240 mm.

N° art. 0121000.ProOne.1002



Big-Bag mini 75 x 75 x 90 cm

Sacco grande con cinghie di sollevamento, bianco, 75 x 75 x 90 cm.
Portata: 1 tonnellata.
Con 4 cinghie.
Non riutilizzabile.

N° art. 0120005.ProOne.100
CHF 20.00



Set rullo per pittore

Rullo acrilico giallo di alta qualità, larghezza 20 cm, altezza del pelo 18 mm, coperchi laterali di colore verde, manico interno zincato, Ø del filo 6 mm, impugnatura in plastica di colore verde, griglia in plastica blu, dimensione 220 x 260 mm.

N° art. 0121010.ProOne.1000
CHF 5.60



Big-Bag 6 : 1-2 90 x 90 x 115 cm

Sacco grande con cinghie di sollevamento, bianco, 90 x 90 x 115 cm.
Portata: 2 tonnellate.
Con 4 cinghie.
Riutilizzabile (S.F 6:1)

N° art. 0120005.proOne.200
CHF 29.50



Miscelatore 1900

- Con impugnatura extra-lunga ed ergonomica
- 1 pala di miscelazione
Lunghezza: 600 mm, Ø 140 mm
Volume di miscelaggio: 25-40 kg
- 1 Asta ad elica
Lunghezza: 600 mm, Ø 160 mm
Volume di miscelaggio: 30-50 kg
- Potenza: 1900 W / 230 V / 50Hz
- 2 velocità
- Regolazione della velocità variabile: 150-300 e 300-650 giri/min.
- Raccordo: M 14
- Garanzia 3 anni.
- Tassa di riciclaggio anticipata

N° art. 0123000.ProOne.1800
CHF 268.00



Fibra di legno WoodFlex

Confezionati con fibre naturali di alta qualità e di una grande finezza, i pannelli WoodFlex sono raccomandati per l'isolamento termico e fonico dei tetti, sottotetti e muri.

CHF per m².

N° art. 7050061.ProOne.40	40 x 1200 x 575 mm	CHF 4.80
N° art. 7050061.ProOne.60	60 x 1200 x 575 mm	CHF 7.15
N° art. 7050061.ProOne.80	80 x 1200 x 575 mm	CHF 9.50
N° art. 7050061.ProOne.100	100 x 1200 x 575 mm	CHF 11.85
N° art. 7050061.ProOne.120	120 x 1200 x 575 mm	CHF 14.25
N° art. 7050061.ProOne.140	140 x 1200 x 575 mm	CHF 16.65
N° art. 7050061.ProOne.160	160 x 1200 x 575 mm	CHF 19.05
N° art. 7050061.ProOne.180	180 x 1200 x 575 mm	CHF 21.45
N° art. 7050061.ProOne.200	200 x 1200 x 575 mm	CHF 23.75



solo CHF
179.00

Carriola con fondo a punta FORTE

60 litri, con ruota pneumatica, vasca in lamiera d'acciaio, manici in faggio.

N° art. 0120000.ProOne.1002





Livella a bolla

Profilato rettangolare in metallo leggero, verniciato a polvere epossidica, con 1 bolla verticale e 1 bolla orizzontale.

Tolleranza di misurazione max.:

- in posizione standard 0,5 mm/m (0,029°)

- per misurazione sopra testa 0,75 mm/m (0,043°)

Garanzia del livello: 30 anni

Garanzia di precisione: 10 anni.

Dimensioni: 400 / 500 / 600 / 800 / 1000 / 1200 / 1500 / 1800 / 2000 mm

N° art. 0121000.ProOne.10.1	400 mm	CHF 20.00
N° art. 0121000.ProOne.11	500 mm	CHF 25.00
N° art. 0121000.ProOne.12	600 mm	CHF 30.00
N° art. 0121000.ProOne.13	800 mm	CHF 35.00
N° art. 0121000.ProOne.14	1000 mm	CHF 40.00
N° art. 0121000.ProOne.15	1200 mm	CHF 45.00
N° art. 0121000.ProOne.16	1500 mm	CHF 52.00
N° art. 0121000.ProOne.17	1800 mm	CHF 58.00
N° art. 0121000.ProOne.18	2000 mm	CHF 67.00



Stuoia di copertura

Protegge pavimenti, tappeti, scale, piastrelle ecc. da danni meccanici e da macchie per rovesciamento di liquidi. Utilizzabile più volte, a seconda del grado di sporcizia e finché la pellicola di protezione è intatta.

130 g/m². 50 x 1m

Facile da smaltire poiché privo di agenti nocivi. Non resistente ai raggi UV.

N° art. 7080631.ProOne.300

CHF 2.00 / m²



Stuoia di copertura PLUS

Protegge pavimenti, tappeti, scale, piastrelle ecc. da danni meccanici e da macchie per rovesciamento di liquidi. Utilizzabile più volte, a seconda del grado di sporcizia e finché la pellicola di protezione è intatta.

160 g/m². 50 x 1m

Facile da smaltire poiché privo di agenti nocivi. Non resistente ai raggi UV.

N° art. 7080631.ProOne.350

CHF 2.20 / m²



Stuoia di copertura AIR con diffusione al vapore

Protezione sicura per la copertura di pavimenti di tutti i tipi, quali parquet, laminato, piastrelle, mobili ecc., riutilizzabile. Materiale della stuoia in fibre sintetiche. Lato superiore con pellicola in PE per bloccare i liquidi. Lato inferiore con rivestimento anti-scivolo.

160 g/m². 50 x 1 m

Facile da smaltire poiché privo di agenti nocivi. Non resistente ai raggi UV.

N° art. 7080631.ProOne.351

CHF 2.65 / m²



Betoniera BP170

- Struttura saldata
- Vasca con 2 lame per la miscelazione saldata
- Copri motore in acciaio
- Lubrificatore su cuscinetti in gomma
- Ruota in caucciù
- Pedale e grande presa
- Carter motore chiuso
- Cinghia trapezoidale
- Corona e pignone in ghisa
- Capacità serbatoio 160 litri
- Capacità miscelazione 125 litri
- Peso 67 Kg

N° art. 0120020.ProOne.170

CHF 599.00



Betoniera BP200D

- Struttura saldata
- Vasca con 2 lame per la miscelazione saldata
- Copri motore in acciaio
- Lubrificatore su cuscinetti in gomma
- Ruota in caucciù
- Pedale e grande presa
- Carter motore chiuso
- Cinghia trapezoidale
- Corona e pignone in ghisa
- Capacità serbatoio 160 litri
- Capacità miscelazione 155 litri
- Peso 105 Kg

N° art. 0120020.ProOne.200D

CHF 675.00



Lucchetto con logo ProOne Cilindro a perni, staffa cementata e due chiavi per lucchetto
Disponibile con chiusura uguale o differente.



Lucchetto 30 GS chiusura uguale

N° art. 0121000.ProOne.125

CHF 10.10



Lucchetto 30 VS chiusura differente

N° art. 0121000.ProOne.121

CHF 9.60



Lucchetto 40 GS chiusura uguale

N° art. 0121000.ProOne.126

CHF 13.30



Lucchetto 40 VS chiusura differente

N° art. 0121000.ProOne.122

CHF 12.70



Lucchetto 50 GS chiusura uguale

N° art. 0121000.ProOne.127

CHF 20.50



Lucchetto 50 VS chiusura differente

N° art. 0121000.ProOne.123

CHF 18.90



Lucchetto 63 GS chiusura uguale

N° art. 0121000.ProOne.128

CHF 21.20



Lucchetto 63 VS chiusura differente

N° art. 0121000.ProOne.124

CHF 18.30





Fissella di tracciamento 30

- Scatola in materiale plastico bicomponente, nero / grigio
- Avvolgimento corda con rapporto 3:1
- 200 g di polvere colore blu
- Fissella da 30 m
- Corda 1 mm

N° art. 0121000.ProOne.1001

CHF 21.00



Lame di ricambio per cutter 18mm

Lame di ricambio 18 mm, 7 elementi a spezzare, box a 10 lame.

N° art. 0121000.ProOne.111

CHF 5.00



Coltello 18mm, cutter

Sintetico, con guida metallica, impugnatura zigrinata e rotella blocca lama. Imballaggio self service.

N° art.0121000.ProOne.101

CHF 5.90



Lame di ricambio per cutter 25 mm

Lame di ricambio 25 mm, 6 elementi a spezzare, box a 10 lame.

N° art. 0121000.ProOne.112

CHF 8.50



Coltello 25mm, cutter

Con guida metallica, impugnatura bi-materiale, con rotella blocca lama in punta. Imballaggio self-service.

N° art.0121000.ProOne.102

CHF 14.00



Martello da carpentiere con manico in fibra, 600g

Certificato "TÜV/GS", testa in acciaio forgiato, temprato con cura, rivestito di cromo e nickel, fissata con resina artificiale, con battichiodo magnetico, manico in fibra di vetro di qualità, indistruttibile, impugnatura nera in plastica.

N° art. 0121000.ProOne.2010

CHF 12.90



Mazzetta con manico in fibra, 1000g

Nera, fissata con resina artificiale, manico in fibra di vetro di qualità, indistruttibile, con guaina in plastica, impugnatura nera in plastica.

N° art. 0121000.ProOne.2020

CHF 12.90



Martello da carpentiere, con manico in acciaio, 600g

Testa in acciaio forgiato, impugnatura tubolare in acciaio cromato, temprato con cura, levigato e rivestito di nero, testa e impugnatura rivettate, attacco con rosetta in acciaio, impugnatura a 2 componenti, certificato TÜV/GS.

N° art. 0121000.ProOne.2011

CHF 13.20





Scure per stuccatore con manico in fibra, 600g

Testa di acciaio forgiato, temprata con cura, verniciata a polvere nera, taglio lucido, fissata con resina artificiale, manico in fibra di vetro di qualità, indistruttibile, impugnatura nera in plastica.

N° art. 0121000.ProOne.2002

CHF 12.90



Scure per stuccatore con manico in acciaio, 600g

Certificata "TÜV/GS", testa in acciaio forgiato, temprata con cura, levigata e rivestita di nero, testa e impugnatura rivettate, attacco rinforzato con rosetta in acciaio, manico tubolare in acciaio cromato, impugnatura a 2 componenti.

N° art. 0121000.ProOne.2001

CHF 13.20



**solo CHF
34.90**

Set utensili 3 pezzi

Set di utensili con manico in fibra di vetro, composto da:

- martello da carpentiere 600 g
- Picozzino da gessatore 600 g
- Mazzetta da 1000 g.

N° art. 0121000.ProOne.28

Cinghia di sollevamento

Fili industriali: materiale di base = POLIESTERE (PES), multi filamento ad alta affidabilità.

Guaina di rinforzo: tessuta in maniera uniforme a partire dai fili industriali composti tutti (trama e catena) dello stesso materiale, ovvero: POLIESTERE (PES).

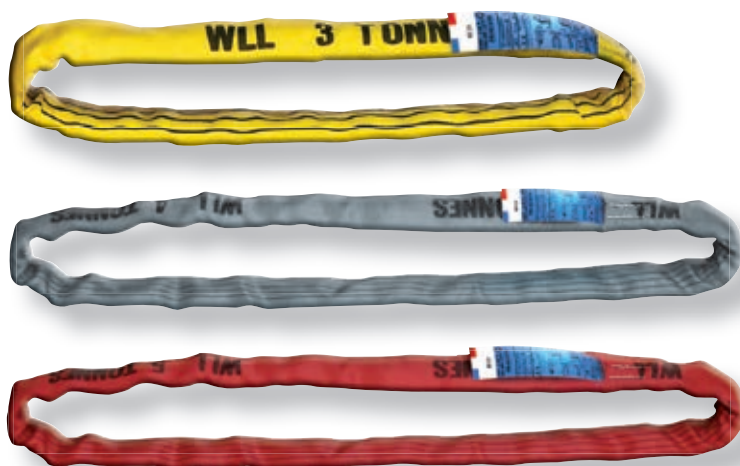

N° art. 0121110.ProOne.122	3000 mm / 3 tonnellate	Gialla	CHF 21.30
N° art. 0121110.ProOne.123	4000 mm / 4 tonnellate	Grigia	CHF 42.20
N° art. 0121110.ProOne.124	4000 mm / 5 tonnellate	Rossa	CHF 52.60



**solo. CHF
8.60**



Cinghia di fissaggio 6-09K

6 tonnellate, 9 metri. Cinghia tessuta in poliestere. Con tenditore.

- Larghezza della cinghia = 50 mm
- Spessore della cinghia = 2 mm
- Resistenza alla rottura = 6000 daN
- Allungamento della cinghia sotto carico < 7%

2 parti con fibbia a cricchetto zincata e 2 ganci triangolari con sicura.

N° art. 0121110.ProOne.121.K
CHF 39.00

Cinghia di fissaggio 1-05

1 tonnellata, 5 metri. Cinghia tessuta in poliestere. Con tenditore.

- Larghezza della cinghia = 25 mm
- Spessore della cinghia = 2 mm
- Resistenza alla rottura = 1200 daN
- Allungamento della cinghia sotto carico < 7%

N° art. 0121110.ProOne.120





Scarpa di sicurezza ProTec S3 AROSA

Pelle pieno fiore pull up idrorepellente con punta antiabrasione "groove", bordino retroriflettente e proteggi caviglie. Soletta antiperforazione in acciaio inossidabile e tessuto ad alta resistenza.

Grandezza: 38 / 39 / 40 / 41 / 42 / 43 / 44 / 45 / 46

N° art. 0121175.ProOne.STEEL.38	38	CHF 114.00
N° art. 0121175.ProOne.STEEL.39	39	CHF 114.00
N° art. 0121175.ProOne.STEEL.40	40	CHF 114.00
N° art. 0121175.ProOne.STEEL.41	41	CHF 114.00
N° art. 0121175.ProOne.STEEL.42	42	CHF 114.00
N° art. 0121175.ProOne.STEEL.43	43	CHF 114.00
N° art. 0121175.ProOne.STEEL.44	44	CHF 114.00
N° art. 0121175.ProOne.STEEL.45	45	CHF 114.00
N° art. 0121175.ProOne.STEEL.46	46	CHF 114.00



**solo CHF
79.00**

Scarpa di sicurezza ProTec-H

Calzatura alta in pelle scamosciata idrorepellente con suola PU2D Crazy+.

- Bi-componente antistatico
- Antibatterico
- Puntale in policarbonato
- Antiperforazione : tessuto ad alta affidabilità, zero penetrazione (1100 Newton)
- Grandezza : 38 / 39 / 40 / 41 / 42 / 43 / 44 / 45 / 46

N° art. 0121175.ProOne.111	38	CHF 99.00
N° art. 0121175.ProOne.112	39	CHF 99.00
N° art. 0121175.ProOne.113	40	CHF 99.00
N° art. 0121175.ProOne.114	41	CHF 99.00
N° art. 0121175.ProOne.115	42	CHF 99.00
N° art. 0121175.ProOne.116	43	CHF 99.00
N° art. 0121175.ProOne.117	44	CHF 99.00
N° art. 0121175.ProOne.118	45	CHF 99.00
N° art. 0121175.ProOne.119	46	CHF 99.00

Scarpa di sicurezza ProTec

Calzatura bassa in pelle scamosciata idrorepellente con suola PU2D Crazy+.

- Bi-componente antistatico
- Antibatterico
- Puntale in policarbonato
- Antiperforazione : tessuto ad alta affidabilità, zero penetrazione (1100 Newton)
- Grandezza : 38 / 39 / 40 / 41 / 42 / 43 / 44 / 45 / 46

N° art. 0121175.ProOne.1000	38	CHF 79.00
N° art. 0121175.ProOne.1010	39	CHF 79.00
N° art. 0121175.ProOne.1020	40	CHF 79.00
N° art. 0121175.ProOne.1030	41	CHF 79.00
N° art. 0121175.ProOne.1040	42	CHF 79.00
N° art. 0121175.ProOne.1050	43	CHF 79.00
N° art. 0121175.ProOne.1060	44	CHF 79.00
N° art. 0121175.ProOne.1070	45	CHF 79.00
N° art. 0121175.ProOne.1080	46	CHF 79.00



Stivali di sicurezza S5 340 / EN 345

DIN EN ISO 20345 :2004 S5

Stivali di sicurezza per cantieri in nitrile/PVC, con puntale e suola intermedia in acciaio.

Colore nero con suola verde.

Grandezze: 39 - 47

N° art. 0121175.ProOne.502	39	CHF 27.50
N° art. 0121175.ProOne.503	40	CHF 27.50
N° art. 0121175.ProOne.504	41	CHF 27.50
N° art. 0121175.ProOne.505	42	CHF 27.50
N° art. 0121175.ProOne.506	43	CHF 27.50
N° art. 0121175.ProOne.507	44	CHF 27.50
N° art. 0121175.ProOne.508	45	CHF 27.50
N° art. 0121175.ProOne.509	46	CHF 27.50
N° art. 0121175.ProOne.5010	47	CHF 27.50



Calzini WORKER Comfort 3 paia

Robuste calze da uomo in 65% cotone / 25% polyester / 7% acrilico/3% Elasthan. Tallone rinforzato.

Set da 3 paia. 39 - 42 / 43 - 46

N° art. 0121175.ProOne.18751.39/42	39 - 42	CHF 12.20
N° art. 0121175.ProOne.18751.43/46	43 - 46	CHF 12.20



Gilet di segnalazione EN471G giallo e EN471O arancione

Gilet di segnalazione in poliester, EN 471 cl. 2, fluorescente, con bande catarifrangenti e chiusura Velcro.

Grandezza: L / XL / XXL

N° art. 0121000.ProOne.01	Giallo	L	CHF 5.50
N° art. 0121000.ProOne.05	Giallo	XL	CHF 5.50
N° art. 0121000.ProOne.02	Giallo	XXL	CHF 5.50
N° art. 0121000.ProOne.03	Arancione	L	CHF 5.50
N° art. 0121000.ProOne.06	Arancione	XL	CHF 5.50
N° art. 0121000.ProOne.04	Arancione	XXL	CHF 5.50





Giacca di sicurezza TERCO, giallo

Parka di sicurezza giallo in materiale traspirante con bande riflettenti. In conformità a EN 471 classe 3. Materiale esterno 100% poliestere rivestito in poliuretano, impermeabile, cuciture saldate, antivento, traspirante. 3 in 1, giacca interna amovibile in pile con maniche staccabili, cappuccio staccabile, imbottitura interna in pile.

Grandezza: S / M / L / XL / XXL / XXXL

N° art. 0121175.ProOne.601	S	CHF 139.00
N° art. 0121175.ProOne.602	M	CHF 139.00
N° art. 0121175.ProOne.603	L	CHF 139.00
N° art. 0121175.ProOne.604	XL	CHF 139.00
N° art. 0121175.ProOne.605	XXL	CHF 139.00
N° art. 0121175.ProOne.606	XXXL	CHF 139.00



Giacca di sicurezza TERCO, arancione

Parka di sicurezza arancione in materiale traspirante con bande riflettenti. In conformità a EN 471 classe 3. Materiale esterno 100% poliestere rivestito in poliuretano, impermeabile, cuciture saldate, antivento, traspirante. 3 in 1, giacca interna amovibile in pile con maniche staccabili, cappuccio staccabile, imbottitura interna in pile.

Grandezza: S / M / L / XL / XXL / XXXL

N° art. 0121175.ProOne.611	S	CHF 139.00
N° art. 0121175.ProOne.612	M	CHF 139.00
N° art. 0121175.ProOne.613	L	CHF 139.00
N° art. 0121175.ProOne.614	XL	CHF 139.00
N° art. 0121175.ProOne.615	XXL	CHF 139.00
N° art. 0121175.ProOne.616	XXXL	CHF 139.00

T-Shirt AEGIS giallo / arancione

T-Shirt a manica corta e collo a V, 55% cotone, 45% poliestere con inserto AEGIS e 2 bande catarifrangenti. Taschino sul petto. EN 471: 2003

Grandezza: S / M / L / XL / XXL / XXXL

N° art. 0121175.ProOne.19688.S	S	Giallo	CHF 37.00
N° art. 0121175.ProOne.19688.M	M	Giallo	CHF 37.00
N° art. 0121175.ProOne.19688.L	L	Giallo	CHF 37.00
N° art. 0121175.ProOne.19688.XL	XL	Giallo	CHF 37.00
N° art. 0121175.ProOne.19688.XXL	XXL	Giallo	CHF 37.00
N° art. 0121175.ProOne.19687.S	S	Arancione	CHF 37.00
N° art. 0121175.ProOne.19687.M	M	Arancione	CHF 37.00
N° art. 0121175.ProOne.19687.L	L	Arancione	CHF 37.00
N° art. 0121175.ProOne.19687.XL	XL	Arancione	CHF 37.00
N° art. 0121175.ProOne.19687.XXL	XXL	Arancione	CHF 37.00



Giacca impermeabile KIRKAS arancione

100% poliestere con protezione contro le intemperie 4000/4000 mm. Cuciture saldate. Certificato secondo EN 343 / EN 20471 classe 3. Rivestimento in PU, abbigliamento segnaletico ad alta visibilità.

Grandezza: S / M / L / XL / XXL

N° art. 0121175.ProOne.18290 O/S	S	CHF 41.00
N° art. 0121175.ProOne.18290 O/M	M	CHF 41.00
N° art. 0121175.ProOne.18290 O/L	L	CHF 41.00
N° art. 0121175.ProOne.18290 O/XL	XL	CHF 41.00
N° art. 0121175.ProOne.18290 O/XXL	XXL	CHF 41.00

Pantalone impermeabile KIRKAS arancione

100% poliestere con protezione contro le intemperie 4000/4000 mm. Cuciture saldate. Certificato secondo EN 343 / EN 20471 classe 1. Rivestimento in PU, abbigliamento segnaletico ad alta visibilità.

Grandezza: S / M / L / XL / XXL

N° art. 0121175.ProOne.18291 O/S	S	CHF 27.60
N° art. 0121175.ProOne.18291 O/M	M	CHF 27.60
N° art. 0121175.ProOne.18291 O/L	L	CHF 27.60
N° art. 0121175.ProOne.18291 O/XL	XL	CHF 27.60
N° art. 0121175.ProOne.18291 O/XXL	XXL	CHF 27.60



Giacca impermeabile KIRKAS giallo

100% poliestere con protezione contro le intemperie 4000/4000 mm. Cuciture saldate. Certificato secondo EN 343 / EN 20471 classe 3. Rivestimento in PU, abbigliamento segnaletico ad alta visibilità.

Grandezza: S / M / L / XL / XXL

N° art. 0121175.ProOne.18290 G/S	S	CHF 41.00
N° art. 0121175.ProOne.18290 G/M	M	CHF 41.00
N° art. 0121175.ProOne.18290 G/L	L	CHF 41.00
N° art. 0121175.ProOne.18290 G/XL	XL	CHF 41.00
N° art. 0121175.ProOne.18290 G/XXL	XXL	CHF 41.00

Pantalone impermeabile KIRKAS giallo

100% poliestere con protezione contro le intemperie 4000/4000 mm. Cuciture saldate. Certificato secondo EN 343 / EN 20471 classe 1. Rivestimento in PU, abbigliamento segnaletico ad alta visibilità.

Grandezza: S / M / L / XL / XXL

N° art. 0121175.ProOne.18291 G/S	S	CHF 27.60
N° art. 0121175.ProOne.18291 G/M	M	CHF 27.60
N° art. 0121175.ProOne.18291 G/L	L	CHF 27.60
N° art. 0121175.ProOne.18291 G/XL	XL	CHF 27.60
N° art. 0121175.ProOne.18291 G/XXL	XXL	CHF 27.60



Guanti Alrround

Guanto in schiuma di nitrile, resistente ad oli e grassi, buona resistenza all'abrasione e sensibilità tattile.

Colore bianco/grigio.

Taglie: 9 - 11

N° art. 0120000.ProOne.130	9	CHF 2.40
N° art. 0120000.ProOne.131	10	CHF 2.40
N° art. 0120000.ProOne.132	11	CHF 2.40



Guanti ComfortPlus

Guanto filo continuo nylon e lycra 15 gauge, + spalmatura in nitrile.

Colore nero/grigio.

Taglie: 9 - 11

N° art. 0120000.ProOne.140	9	CHF 3.40
N° art. 0120000.ProOne.141	10	CHF 3.40
N° art. 0120000.ProOne.142	11	CHF 3.40



Guanti ThermoPlus

Guanto invernale in nitrile Microfinish, con fodera interna in acrilico.

Tessuto verde.

Taglie: 9 - 11

N° art. 0120000.ProOne.150	9	CHF 5.20
N° art. 0120000.ProOne.151	10	CHF 5.20
N° art. 0120000.ProOne.152	11	CHF 5.20

solo CHF
19.90



Guanti SKELETON

Guanti di protezione PRO LINE realizzati in pelle sintetica soffice, Palmo e puntata delle dita in tessuto gommato, spessore pelle circa 0.7 millimetri rinforzata, dorso della mano in tessuto stretch nero con stampa scheletro, chiusura velcro. Lunghezza: 23.5-24.5 cm secondo la grandezza.

Grandezza: M / L / XL

Impieghi: Guanto attiguo alla mano con buona forma per lavori che richiedono una buona maneggiabilità e senso del tatto, per esempio con utensili manuali, motoseghe, piccole macchine, carrello elevatore, veicoli e assemblaggio di piccole parti ecc. Il rinforzo del palmo migliora la resistenza all'abrasione. La chiusura velcro impedisce la penetrazione di sporco e particelle di polvere.

I guanti sono lavabili a 40°, e possibile che la stampa scheletro si sbiadisce o si può sciogliere.

N° art. 0120000.ProOne.120	M	CHF 19.90
N° art. 0120000.ProOne.121	L	CHF 19.90
N° art. 0120000.ProOne.121	XL	CHF 19.90



Guanti GlassClean

Guanti per meccanici in rivestimento di cuoio. Parte superiore in nylon elasticizzato, chiusura a velcro cat. EN II.

Grandezza: M / L / XL / XXL

N° art. 0120000.ProOne.110	M	CHF 6.10
N° art. 0120000.ProOne.111	L	CHF 6.10
N° art. 0120000.ProOne.112	XL	CHF 6.10
N° art. 0120000.ProOne.113	XXL	CHF 6.10



Guanti SuperSoft

Guanti in cuoio granulato, 100% privi di cromo.

Grandezza: 9 / 10 / 11

N° art. 0120000.ProOne.100	9	CHF 4.90
N° art. 0120000.ProOne.101	10	CHF 4.90
N° art. 0120000.ProOne.102	11	CHF 4.90





Berretto invernale UNI

Berretto nero 100% acrilico. Taglia unica.

N° art. 0121175.ProOne.UNI

CHF 8.50



Ginocchiere PRO

Ginocchiere di forma ergonomica, imbottitura in gomma piuma estremamente elastica per una protezione ottimale delle ginocchia. Alleggerite grazie agli inserti in gel, calotta di protezione in plastica PP rinforzata per un appoggio perfetto e una protezione contro l'usura, confortevole nastro in nylon elastico con chiusura velcro.

N° art. 0121000.ProOne.PRO

CHF 31.00 / paio



Soprascarpe UNI

Soprascarpe in PVC, monouso, spessore 0,05 mm, con chiusura in elastica sulla caviglia.

Misura: 150 x 360 mm.

Colore: blu

Sacchetti da 100 pezzi

N° art. 0121175.ProOne.99

CHF 5.50



Guanti monouso in lattice

Guanto monouso in puro lattice, non sterilizzato, più elastico del vinile, non resistente ai grassi ed oli, leggermente cosparso di talco, bordo arrotolato, scatole da 100 pz.

EN 420 cat. 2, EN 455 1-4

N° art. 0120000.ProOne.202 M CHF 6.90

N° art. 0120000.ProOne.203 L CHF 6.90

N° art. 0120000.ProOne.204 XL CHF 6.90



**Power
for you!**

Cintura

- In Cuoio
- 1250 x 35 mm

N° art. 0121000.ProOne.1000.1

CHF 18.50



Borsa per chiodi

- In cuoio
- 2 tasche
- 240 x 220 mm

N° art. 0121000.ProOne.1000

CHF 18.90



Borsa per chiodi e utensili

- In cuoio
- 5 tasche e porta martello
- 235 x 275 mm

N° art. 0121000.ProOne.1000.01

CHF 22.50



**solo CHF
24.00**

Pantalone da lavoro bianco

Pantalone da lavoro 100% cotone, 280 g/m2. Tessuto di cotone morbido e resistente, le cuciture e tutte le tasche sono rinforzate. Cat. CE. Con 3 tasconi, 1-2 tasche per i metri, patta con zip e passanti per cintura. Colore bianco, con rinforzi sulle ginocchia.

Grandezza: 42 / 44 / 46 / 48 / 50 / 52 / 54 / 56 / 58 / 60

Art Nr. 0121175.ProOne.100	42	CHF 24.00
Art Nr. 0121175.ProOne.101	44	CHF 24.00
Art Nr. 0121175.ProOne.102	46	CHF 24.00
Art Nr. 0121175.ProOne.103	48	CHF 24.00
Art Nr. 0121175.ProOne.104	50	CHF 24.00
Art Nr. 0121175.ProOne.105	52	CHF 24.00
Art Nr. 0121175.ProOne.106	54	CHF 24.00
Art Nr. 0121175.ProOne.107	56	CHF 24.00
Art Nr. 0121175.ProOne.108	58	CHF 24.00
Art Nr. 0121175.ProOne.109	60	CHF 24.00



FOGLI DI COPERTURA

Foglio in polietilene trasparente

Foglio di copertura in polietilene per tutti i campi di applicazione e per i requisiti più elevati. Trasparente, con lubrificante e con eccellenti proprietà di resistenza meccanica. Parzialmente resistente ai raggi UV.

CHF 7.80 / kg

N° art. 3020130.ProOne.10.200	0.10 x 2000 mm x 50 m
N° art. 3020130.ProOne.10.300	0.10 x 3000 mm x 50 m
N° art. 3020130.ProOne.10.400	0.10 x 4000 mm x 50 m
N° art. 3020130.ProOne.15.200	0.15 x 2000 mm x 50 m
N° art. 3020130.ProOne.15.300	0.15 x 3000 mm x 50 m
N° art. 3020130.ProOne.15.400	0.15 x 4000 mm x 50 m
N° art. 3020130.ProOne.20.200	0.20 x 2000 mm x 50 m
N° art. 3020130.ProOne.20.300	0.20 x 3000 mm x 50 m
N° art. 3020130.ProOne.20.400	0.20 x 4000 mm x 50 m

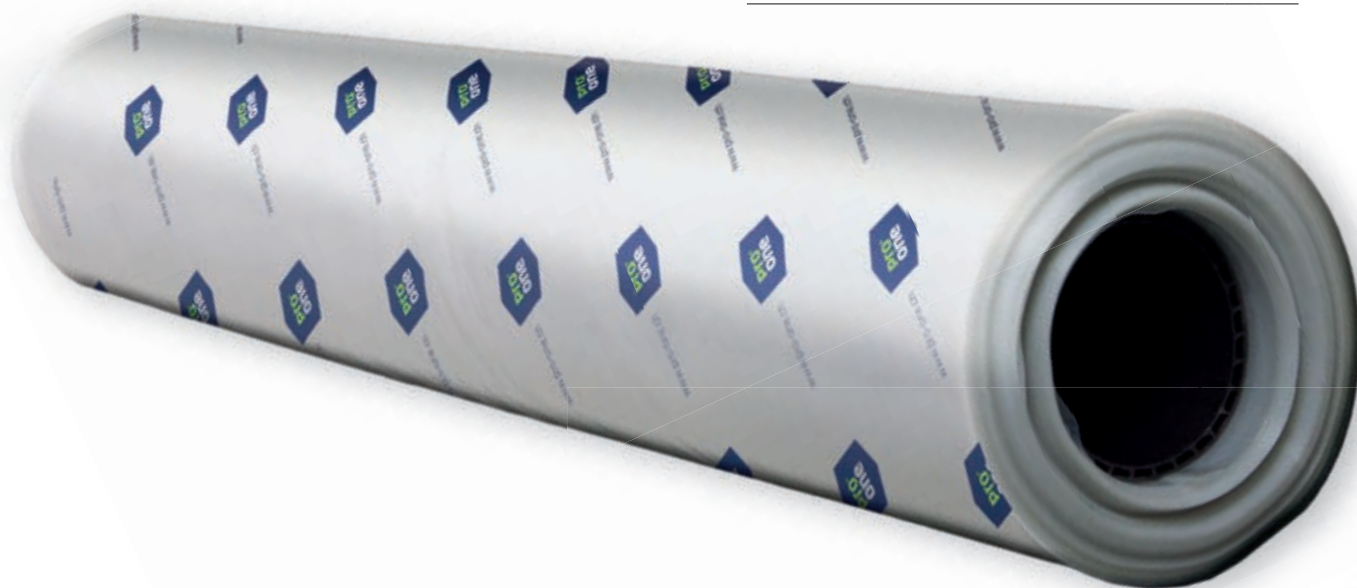

Foglio in polietilene Oeko

Foglio di copertura particolarmente ecologico, con ampio campo d'applicazione; alternativa economica al foglio trasparente. Buone proprietà di resistenza meccanica, in materiale riciclato.

CHF 5.00 / kg

N° art. 3020130.ProOne.11.200	0.10 x 2000 mm x 50 m
N° art. 3020130.ProOne.11.300	0.10 x 3000 mm x 50 m
N° art. 3020130.ProOne.11.400	0.10 x 4000 mm x 50 m
N° art. 3020130.ProOne.16.200	0.15 x 2000 mm x 50 m
N° art. 3020130.ProOne.16.300	0.15 x 3000 mm x 50 m
N° art. 3020130.ProOne.16.400	0.15 x 4000 mm x 50 m
N° art. 3020130.ProOne.21.200	0.20 x 2000 mm x 50 m
N° art. 3020130.ProOne.21.300	0.20 x 3000 mm x 50 m
N° art. 3020130.ProOne.21.400	0.20 x 4000 mm x 50 m



DETERGENTI



RohrGranate - Detergente per tubazioni 1 lt

Detergente per tubazioni, elimina in modo rapido ed efficace depositi persistenti di grasso, composti di cellulosa e articoli per l'igiene. Grazie alla sua densità si raggiungono anche gli intasamenti più profondi.

Nessuna vendita a privati!

N° art. 0898431.0.0
CHF 27.10



RohrBombe - Detergente per tubi 1 lt

Questo detergente è un pulitore di tubi privo di acidi. Ottimo per la rimozione di sostanze organiche come capelli, carne, grasso, verdure e altri residui di cibo in pochi minuti.

N° art. 0898432.0.0
CHF 25.20



Detergente ultra- potente 0.75 lt

Detergente multiuso concentrato ad alto potere di solvente per oli, grassi e eccetera. Per una pulizia completa, semplice e rapida su tutte le superfici. Adatto anche per la pulizia di apparecchiature con getto a vapore.

E' eccellente anche sullo sporco ostile.

N° art. 0898433.0.0
CHF 12.20



Detergente specifico per urina 0.50 lt

Grazie alla protezione metallica rimuove la pietra di urina, calce, ruggine dagli apparecchi sanitari quali orinatoi, bidet e vasi. La sua formula speciale forma una leggera schiuma sui depositi e garantisce una rimozione ottimale dello sporco ostinato.

N° art. 0898435.0.0
CHF 7.40



Penna per riparazione verniciature bianco alpino

Per una rapida e semplice riparazione di danni superficiali dei sanitari come vasche da bagno, piatti doccia, servizi igienici, lavandini, eccetera. E' eccellente anche per la riparazione di piastrelle.

N° art. 0898434.100.0
CHF 22.00



Detergente per sanitari PRO 0.75 lt

Detergente sanitario per la pulizia completa del bagno. Rimuove calcare, macchie di urina, ruggine e residui di sapone. Grazie alla formula composta da sostanze attive è delicato sulle superfici.

N° art. 0898437.0.0
CHF 10.60



Detergente per doccia 0.75 lt

Detergente anticalcare progettato specificatamente per piatti doccia e vasche da bagno ma adatto anche per lavandini e piastrelle.

N° art. 0898438.0.0
CHF 13.20

Igienizzante per vasca idromassaggio 1 lt

Disinfettante a base di sostanze naturali per tutti i tipo di whirlpool, vasche idromassaggio e cabine doccia a getto di vapore. Disinfetta, rimuove ed impedisce la crescita di alghe, legionella, funghi, batteri, virus e spore senza fare schiuma ed agisce in poco tempo.

N° art. 0898439.0.0
CHF 42.60



Anticalcare 0.50 lt

Agisce velocemente, potente e allo stesso tempo delicato. Grazie alla protezione metallica particolare prolunga la vita degli apparecchi. Macchine del caffè, scaldabagni, pentole e bollitori, come pure soffioni e aeratori si liberano facilmente del calcare.

N° art. 0898436.0.0
CHF 7.90



Smalto Lustro 90 ml

Per la pulizia e la lucidatura di oggetti smaltati, in specifico piatti docce e vasche da bagno. E' adatto anche lavabi in porcellana

N° art. 0898440.0.0
CHF 7.10



DETERGENTI



Sapone per mani 500

Lavamani professionale con protezione della pelle. Effetto di pulizia elevato. Senza sabbia. Valore neutro di PH. Dermatologicamente testato.

500ml

N° art. 0120010.ProOne.440

CHF 12.50



Sapone per mani 3000

Lavamani professionale con protezione della pelle. Effetto di pulizia elevato. Senza sabbia. Valore neutro di PH. Dermatologicamente testato.

3000ml

N° art. 0120010.ProOne.3800

CHF 38.00



Dosatore per sapone per mani 3000

In plastica. Per confezione da 3000 ml

N° art. 0120010.ProOne.KST

CHF 35.10



solo CHF 24.90

Salviettine detergenti

Salviettine già intrise di detergente liquido per la rimozione di mastice e schiuma non ancora induriti, olio, lubrificanti, pittura fresca, inchiostro, toner, nonché odore di benzina dalle mani, sull'utensile o sulle superfici. Con un lato ruvido e uno soffice. Non è necessario aggiungere acqua o sapone; il panno lascia sulle mani un gradevole profumo di limone. Inoltre ha un effetto umidificante e pulente.

N° art. 0041000.ProOne.100





Impermeabilizzante per pavimentazioni esterne

Limita l'accumulo di sporcizia. Traspirante perché non soggetto alla formazione di pellicole. Non dà origine ad alcuna modifica strutturale o estetica dei materiali. Protegge dal gelo.

5 Litri

N° art. 0041000.ProOne.113

CHF 29.90 / Litro



Detergente per tetto

Rimuove la sporcizia e il muschio; specifico per licheni grigi. Non modifica né l'estetica né la struttura del materiale.

20 Litri

N° art. 0041000.ProOne.114

CHF 13.90 / Litro



Antimuschio per pavimentazioni esterne

Rimuove la scivolosità dovuta ai microbi, spesso causa di incidenti. In condizioni di utilizzo normale è innocuo per la flora e la fauna che non vivono in acqua. Evitare qualsiasi contatto con i pesci.

5 Litri

N° art. 0041000.ProOne.112

CHF 11.90 / Litro



Detergente per pavimentazioni

Rimuove lo strato nero provocato dall'inquinamento dell'aria, le macchie di grasso e olio e altre sostanze grasse depositatesi sulla superficie.

N° art. 0041000.ProOne.115 1 Litro CHF 21.90 / Litro

N° art. 0041000.ProOne.116 5 Litri CHF 17.50 / Litro

Antimuschio per tetti, muri e facciate

Elimina muschio, alghe, licheni su tutti i tipi di rivestimenti per tetti: coppi di argilla, fibrocemento, tetti di paglia, tetti di ardesia, ma anche su muri, intonaci, pietre, muri di pietra, terrazze ecc. Non intacca i materiali trattati. Se applicato prima della verniciatura previene la formazione di scaglie e bollicine.

N° art. 0041000.ProOne.110 5 Litri CHF 12.20 / Litro

N° art. 0041000.ProOne.111 20 Litri CHF 11.20 / Litro

Unsere Handwerkerzentren und Lager | Nos points de vente et dépôts | I nostri punti vendita e depositi

Deutschschweiz: Baubedarf - Richner - Miauton

- Industrie Neubuchs
5001 Aarau
Tel. 062 834 37 80
- Transportstrasse 2
9450 Altstätten
Tel. 071 755 50 40
- Blumenastrasse 2
9320 Arbon
Tel. 071 447 70 00
- Hauptstrasse 139
9434 Au
Tel. 071 744 58 17
- Zentrum Lindenpark
Lindenstrasse 8
6340 Baar
Tel. 041 741 39 46
- Bramenstrasse 10
8184 Bachenbülach
Tel. 044 864 19 55
- Gellertstrasse 212
4052 Basel
Tel. 061 560 74 74
- Hegenheimerstrasse 39
4055 Basel
Tel. 061 381 66 70
- Stauffacherstrasse 130a
3014 Bern
Tel. 031 336 60 60
- Wohlerstrasse 41a
5620 Bremgarten
Tel. 056 648 23 60
- Talhaus
4416 Bubendorf
Tel. 061 931 22 90
- Pulverweg 9
Postfach 1072
3400 Burgdorf
Tel. 034 420 74 00
Tel. 034 420 74 74
- Alte Steinhäuserstrasse 27
6330 Cham
Tel. 041 741 52 24
- Kalchbühlstrasse 40
7000 Chur
Tel. 081 252 13 78
- Industriestrasse 18
7001 Chur
Tel. 081 286 75 50
- Plau da Diras
7180 Disentis
Tel. 081 947 44 20
- Möösliematten 8
6218 Ettiswil
Tel. 041 984 01 90
- Au 3
7235 Fideris
Tel. 081 300 30 80
- Langfeldstrasse 52
8500 Frauenfeld
Tel. 052 721 29 17
- Langfeldstrasse 108
8500 Frauenfeld
Tel. 052 723 49 49
- Ziegeleistrasse 13
5070 Frick
Tel. 062 865 70 80
- Schächlistrasse 7
8152 Gebenstorf
Tel. 056 201 02 02
- Bäulerstrasse 20
8152 Glattbrugg
Tel. 044 829 59 09
- Sägereistrasse 24
8152 Glattbrugg
Tel. 044 810 18 05
- Langrütistrasse
9403 Goldach/SG
Tel. 071 844 61 35
- Staadstrasse 80
2540 Grenchen
Tel. 032 654 82 52
- Ziegeleistrasse 2
4614 Hägendorf
Tel. 062 210 12 00
- Haneegg
Gehrenstegweg 2
8810 Horgen
Tel. 044 727 90 12
Tel. 044 727 90 10
- Hauptstrasse 14 A
Postfach 117
5502 Hunzenschwil
Tel. 062 889 45 00
- In den Schoren 508
5502 Hunzenschwil
Tel. 062 889 03 60
- Kernserstrasse 11
6056 Kägswil
Tel. 041 368 11 00
- Industriestrasse 11
Postfach
3210 Kerzers
Tel. 031 750 73 73
- Arsenalstrasse 21
6010 Kriens
Tel. 041 317 03 03
- Dattenmattstrasse 18
6010 Kriens
Tel. 041 317 03 72
- Bern-Zürich-Strasse 40b
4900 Langenthal
Tel. 062 923 51 52
Tel. 062 919 82 82
- Industriestrasse 1
8574 Lengwil
Tel. 071 688 47 47
- Eichlstrasse 17
5506 Mägenwil
Tel. 062 834 36 10
- Stelzenstrasse 30
8706 Meilen
Tel. 044 924 40 60
- Industriestrasse 15
8752 Näfels
Tel. 055 612 27 80
Tel. 055 640 81 00
- Unterdorfstrasse 14
8808 Pfäffikon
Tel. 055 410 48 68
- Eichwiesstrasse 8
8645 Rapperswil-Jona
Tel. 055 221 11 75
- Althardstrasse 190
8105 Regensdorf
Tel. 044 870 81 81
- Am Kägenrain 1-3
Postfach 1144
4153 Reinach
Tel. 061 717 99 66
- Dammstrasse 1
9532 Rickenbach bei Wil
Tel. 071 929 51 51
- Industriestrasse 9
6343 Rotkreuz
Tel. 041 798 05 92
- Riedmattstrasse 2
8153 Rümlang
Tel. 043 211 21 21
- Cho d'Punt 30
7503 Samedan
Tel. 081 850 06 50
- Tiefriet
7320 Sargans
Tel. 081 720 42 30
- Rheinweg 1
8200 Schaffhausen
Tel. 052 624 78 95
- Schweizerbildstrasse 41
8200 Schaffhausen
Tel. 052 644 09 90
- Lättenstrasse 39
8952 Schlieren
Tel. 044 731 01 78
- Via Isla 9
7151 Schluen
Tel. 081 920 00 20
- Allmeindstrasse 22
Postfach 64
8716 Schmerikon
Tel. 055 286 90 90
- Rheinstrasse
9475 Sevelen
Tel. 081 785 28 51
- Multenstrasse 13
4502 Solothurn
Tel. 032 625 61 11
Tel. 032 625 61 61
- Knottenstrasse 6
9422 Staad
Tel. 071 858 20 80
- Bogenstrasse 14
9001 St. Gallen
Tel. 071 274 52 52
- Schlossmattstrasse 17
3600 Thun
Tel. 031 224 08 12
- Compognastrasse
7430 Thusis
Tel. 081 651 14 06
- Steinackerstrasse 56
8902 Urdorf/ZH
Tel. 044 439 40 40
- Müllerenstrasse 3
8604 Volketswil
Tel. 043 399 44 02
- Zürcherstrasse 71
8620 Wetzikon
Tel. 052 244 01 90
- Glärnischstrasse 39
9501 Wil
Tel. 071 929 98 12
Tel. 071 929 96 00
- In der Au 5
8406 Winterthur
Tel. 052 209 08 80
Tel. 052 244 01 44
- Industriestrasse 18
8404 Winterthur
Tel. 052 238 14 44
- Technorasterstrasse 15
8404 Winterthur
Tel. 052 244 01 44
- Dättauerstrasse 13
8406 Winterthur-Dättau
Tel. 052 209 09 69
- St. Gallerstrasse 172
Postfach
8411 Winterthur-Grüze
Tel. 044 272 02 40
- Förribuckstrasse 110
8005 Zürich
Tel. 044 202 53 90
- Töpferstrasse 18
8045 Zürich
Tel. 044 202 53 90

Suisse Romande: Rapin - Glasson - Gétaz - Miauton

- Z.I. Les Orlons
1860 Aigle
Tel. 024 468 61 00
- Rue de Usiniers 3
1630 Bulle
Tel. 026 919 77 21
- Rte de Fribourg 1
1630 Bulle
Tel. 026 913 66 33
- Z.I. Nord
Ch. Bas-de-Plan 1
1030 Bussigny
Tel. 021 702 04 15
- Z.I. Sud
Ch. du Vallon 23
1030 Bussigny
Tel. 021 702 01 11
- Rte des Jeunes 15-17
Halle I
1227 Carouge
Tel. 022 918 15 00
- Rte des Jeunes 29
Halle H
1227 Carouge
Tel. 022 918 15 00
- Le Pré, Les Moulins
1660 Château-d'Oex
Tel. 026 924 24 24
- Av. de Longueville 15b
2013 Colombier
Tel. 032 841 75 30
- Rte des Peupliers 17
1964 Contthey
Tel. 027 345 36 37
- Ch. des Malpieres 1
2088 Cressier
Tel. 032 755 96 96
- Rue des Petits-Clos 19
2114 Fleurier
Tel. 028 861 17 80
- Rte André Piller 1
1762 Givisiez
Tel. 026 467 81 11
- Rue des Champs 15
2300 La Chaux-de-Fonds
Tel. 032 926 04 26
- Av. de Provence 14
1007 Lausanne
Tel. 021 620 63 20
- Rue des Finettes 55
1920 Martigny
Tel. 027 723 16 80
- Z.I. Zimeysa, Rue du
Pré-de-la-Fontaine 10
1217 Meyrin
- Ch. des Mulets 3
2000 Neuchâtel
Tel. 032 727 73 00
- Champ-Colin 15
1260 Nyon
Tel. 022 994 90 00
- Z.I. En Grivaz
Rte de Granges 14
1607 Palézieux
Tel. 021 907 92 43
- Rte de la
Grosse-Pierre 16
1530 Payerne
Tel. 026 662 50 00
- Rte de Raboud 2
1680 Romont
Tel. 026 651 96 00
- Rue du Manège 10
3960 Sierre
Tel. 027 452 35 35
- Rue de la Dixence 33
1950 Sion
Tel. 027 345 36 90
- Z.I. la Veyre
1806 St-Légier
Tel. 021 923 37 00
- Z.I. A. Rte du Pré
du Buit 4
1844 Villeneuve
Tel. 021 967 10 80
- Z.I. B65
1844 Villeneuve
Tel. 021 967 11 21
- Lonzastrasse 2
3930 Visp
Tel. 027 948 85 00
- Kleegärtenstrasse
3930 Visp
Tel. 027 948 85 00
- Rue des Ultins 29
1400 Yverdon-les-Bains
Tel. 024 424 86 00

Ticino: Regusci Reco

- Via San Gottardo 98
6500 Bellinzona 5
Tel. 091 820 23 23
- Via Chiasso 25
6710 Biasca
Tel. 091 862 34 34
- Via San Gottardo 14
6877 Coldrerio
Tel. 091 646 57 36
- Via Saleggi 38
6600 Locarno
Tel. 091 751 15 26
- Via dei Pioppi 10a
6616 Losone
Tel. 091 751 99 41
- Via Cantonale 34a
6982 Manno
Tel. 091 605 24 34
- Via Cantonale
6572 Quartino
Tel. 091 858 22 37



- ### Legende | Légende | Legenda
- Sanitär | Sanitaire | Sanitari
 - Platten | Carrelages | Piastrelle
 - Holz | Bois | Legno
 - Baumaterial | Matériaux
Materiale da costruzione
 - Haushaltgeräte | Appareils électroménagers
Apparecchi elettrodomestici
 - Werkzeuge | Outillage | Utensili
 - Stahl | Acier | Acciaio
 - Haustechnik | Technique
du bâtiment | Impianti tecnici
 - Aussengestaltung
Aménagements extérieurs
Sytématique esterna

Staggia Mod. AL1007

		Fr/pezzo		
	DIMENSIONE mm	LUNGH. cm	FRANCO CANTIERE	DAL MAGAZZINO
0121000.AA1007.200	100 x 18	200	30.30	27.00
0121000.AA1007.250	100 x 18	250	38.10	34.00
0121000.AA1007.300	100 x 18	300	45.40	40.50
0121000.AA1007.400	100 x 18	400	60.50	54.00

Staggia smussata ALU

		Fr/pezzo		
N.		LUNGH. cm	FRANCO CANTIERE	DAL MAGAZZINO
0120000.262	AL 2606	200	34.80	31.00
0120000.263	AL 2606	250	43.70	39.00

Fermastagge mm 150 quadrate

		Fr/pezzo		
N.			FRANCO CANTIERE	DAL MAGAZZINO
0121000.50572	50572 A		5.95	5.30

Macchinetta tendifilo "Locker"

		Fr/pezzo		
N.			FRANCO CANTIERE	DAL MAGAZZINO
0120000.350	4600101100		72.90	65.00

Morsetti tendifilo "Locker"

		Fr/pezzo		
N.			FRANCO CANTIERE	DAL MAGAZZINO
0120000.351	460008100		6.80	6.00

Frattazzo in plastica

		Fr/pezzo		
N.		DIMENSIONE cm	FRANCO CANTIERE	DAL MAGAZZINO
0121000.50364.28/14	260198100	28 / 14	0.00	10.50



Frattazzo a punta in plastica

N.		DIMENSIONE		Fr/pezzo	
		cm		FRANCO CANTIERE	DAL MAGAZZINO
0121000.50366	260201100			12.40	11.00

Frattazzo in polistirolo a punta

N.		DIMENSIONE		Fr/pezzo	
		cm		FRANCO CANTIERE	DAL MAGAZZINO
0121000.50389.32/20	295036100			0.00	11.50

Frattazzo in ferro dentato

N.		DIMENSIONE		Fr/pezzo	
		cm		FRANCO CANTIERE	DAL MAGAZZINO
0121000.50408.E10	260254100	14 x 50		0.00	23.00

Frattazzo dentato con manico in PVC

N.		DIMENSIONE		DENTI		Fr/pezzo	
		mm			FRANCO CANTIERE	DAL MAGAZZINO	
0121000.260223100	260223100	10 x 28		8	0.00	9.50	
0121000.50400.E10	260224100	12 x 28		10	0.00	9.50	

Frattone Inox liscio con manico legno

N.		DIMENSIONE		Fr/pezzo	
		cm		FRANCO CANTIERE	DAL MAGAZZINO
0121000.50360.28/13	260196100	12 x 28		0.00	11.50

Taloccia con carta abrasiva SIAFAST

N.		DIMENSIONE		Fr/pezzo	
		cm		FRANCO CANTIERE	DAL MAGAZZINO
0121000.50399	295061100	43 x 12		40.90	36.50

Carta abrasiva SIAFAST per taloccia

N.		DIMENSIONE		Fr/pezzo	
		cm		FRANCO CANTIERE	DAL MAGAZZINO
0121000.50399E	295067100	43 x 12		11.80	10.50



Frattazzo con schiuma

N.		DIMENSIONE cm	Fr/pezzo	
			FRANCO CANTIERE	DAL MAGAZZINO
0121000.50387.21/13	295034100	21 x 14	0.00	14.50

Talocchia in plastica

N.		DIMENSIONE cm	Fr/pezzo	
			FRANCO CANTIERE	DAL MAGAZZINO
0121000.50385.42/30	295031100	26 x 42	0.00	11.00

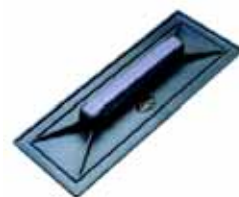
Pialla alluminio per tavole (rabot)

N.		DIMENSIONE mm	Fr/pezzo	
			FRANCO CANTIERE	DAL MAGAZZINO
0121000.50025	325007100	470 x 90	0.00	28.00

Pennello rettangolare con manico legno

N.		Fr/pezzo	
		FRANCO CANTIERE	DAL MAGAZZINO
0121000.50286	225022100	0.00	4.70

Rullo lana con manico plastica + rete

N.		DIMENSIONE cm	Fr/pezzo	
			FRANCO CANTIERE	DAL MAGAZZINO
0121010.603.25cc	18603.25CC	25	0.00	7.60

Raschietto universale

N.		LUNGH. cm	Fr/pezzo	
			FRANCO CANTIERE	DAL MAGAZZINO
0121000.50135.A.15	315007300	15	0.00	23.50
0121000.50135.A.20	315008300	20	0.00	25.00



Squadra da muratore e fabbro

N.		LUNGH. cm	Fr/pezzo	
			FRANCO CANTIERE	DAL MAGAZZINO
0121000.50655.K.500	690037100	50	0.00	10.50
0121000.50655.K.600	690039100	60	0.00	12.50
0121000.50655.0800	690041100	80	0.00	16.00

Trancia per ferro con regolazione

N.		DIMENSIONE mm	Fr/pezzo	
			FRANCO CANTIERE	DAL MAGAZZINO
0121000.50671.NT.0750	370020100	750	0.00	51.00

Tiralegacci semplice

N.		Fr/pezzo	
		FRANCO CANTIERE	DAL MAGAZZINO
0121000.50550	460002100	0.00	8.00

Tiralegacci Mod. Basilese

N.		Fr/pezzo	
		FRANCO CANTIERE	DAL MAGAZZINO
0121000.50554.90	460005100	35.90	32.00

Regola a molla metallica per pareti

N.		Fr/pezzo	
		FRANCO CANTIERE	DAL MAGAZZINO
0121000.1020	12530P	50.00	44.00

Martello da carpentiere con manico legno

N.		g	Fr/pezzo	
			FRANCO CANTIERE	DAL MAGAZZINO
0121000.50047.DA600	06240	600	16.30	14.50
0121000.50067.DA40.500	06250	500	17.40	15.50



Manico in legno per martello carpentiere

N.		LUNGH. cm	Fr/pezzo	
			FRANCO CANTIERE	DAL MAGAZZINO
0121000.50862.S.40	06300	45	0.00	2.50



Martello da muratore con manico legno

N.		g	Fr/pezzo	
			FRANCO CANTIERE	DAL MAGAZZINO
0121000.50047.DA.600	06330	400	0.00	17.50



Portamartello in acciaio

N.		Fr/pezzo	
		FRANCO CANTIERE	DAL MAGAZZINO
0121000.50034.A.8220	240008100	3.90	3.40



Mazza a mina

N.		kg / pezzo	Fr/pezzo	
			FRANCO CANTIERE	DAL MAGAZZINO
0121000.50042.i.4.0	320018100	4	0.00	30.50



Mazza a gemma

N.		kg / pezzo	Fr/pezzo	
			FRANCO CANTIERE	DAL MAGAZZINO
0121000.50041.i.4.0	320002100	4	0.00	30.50



Manico per mazza in frassino

N.		Fr/pezzo	
		FRANCO CANTIERE	DAL MAGAZZINO
0120000.72	01565263	7.90	7.00



Martello in gomma con manico legno

N.		g / pezzo	Fr/pezzo	
			FRANCO CANTIERE	DAL MAGAZZINO
0121000.240179300	240179300	500	0.00	5.90

Manico in legno per mazzotto

N.		g / pezzo	Fr/pezzo	
			FRANCO CANTIERE	DAL MAGAZZINO
0121000.50861.28	07200	1000	0.00	2.40

Polvere colorante per tracciamenti

N.		COLORE	g / pezzo	Fr/pezzo	
				FRANCO CANTIERE	DAL MAGAZZINO
0121000.51450.B	710985300	Blu	400	0.00	5.40
0121000.51450.R	710985400	Rossa	400	0.00	5.40

Sega per legno

N.		LUNGH. cm	Fr/pezzo		
			FRANCO CANTIERE	DAL MAGAZZINO	
0121000.56300.80	300015100	80	0.00	12.50	
0121000.56310.80	300015100	lama di ricambio	80	0.00	3.80

Leverino da carpentiere

N.		LUNGH. cm	Fr/pezzo	
			FRANCO CANTIERE	DAL MAGAZZINO
0121000.50127.C.60	375035100	60	0.00	23.00

Cavalletto in acciaio (115 - 200 cm)

N.		TIPO	Fr/pezzo	
			FRANCO CANTIERE	DAL MAGAZZINO
0120000.1010	CAV-CH N2	GR. 2	95.00	85.00



Puntello verniciato con piastra nervata

		Fr/pezzo		
		DIMENSIONE cm	FRANCO CANTIERE	DAL MAGAZZINO
0120000.101.290		160 x 290	23.60	21.00

Puntello in ferro EURO 0-1-30

		Fr/perro		
		DIMENSIONE cm	FRANCO CANTIERE	DAL MAGAZZINO
0120000.102..D30		175/300	48.20	43.00

Barella per puntelli

N.		Fr/pezzo		
			FRANCO CANTIERE	DAL MAGAZZINO
0120000.107	50613.M		238.50	213.00

Cambre in ferro piatte

N.		Fr/pezzo		
		LUNGH. cm	FRANCO CANTIERE	DAL MAGAZZINO
0120000.21	460030100	30	3.70	3.30

Ruota di ricambio per carriola

N.		Fr/pezzo		
			FRANCO CANTIERE	DAL MAGAZZINO
0120000.31	435003100		94.00	84.00

Pneumatico per carriola 4.00/8"

N.		Fr/pezzo		
			FRANCO CANTIERE	DAL MAGAZZINO
0120000.50733	435006100		24.70	22.00



Camera d'aria per carriola

N.		Fr/pezzo	
		FRANCO CANTIERE	DAL MAGAZZINO
0120000.50734	435008100	12.30	11.00

Manico per carriola

N.		Fr/pezzo	
		FRANCO CANTIERE	DAL MAGAZZINO
0120000.73	435009100	23.50	19.50

Pala senza manico Gr.5

N.		Fr/pezzo	
		FRANCO CANTIERE	DAL MAGAZZINO
0120000.40	305007100	20.20	18.00

Manico per pala in frassino

N.		Fr/pezzo	
		FRANCO CANTIERE	DAL MAGAZZINO
0120000.70	01565260	10.10	9.00

Spazzolone Stradale Piassava

N.		LARGH. cm	Fr/pezzo	
			FRANCO CANTIERE	DAL MAGAZZINO
0121000.50200.40	210001100	40	0.00	10.50

Spazzolone Stradale Elaston

N.		LARGH. cm	Fr/pezzo	
			FRANCO CANTIERE	DAL MAGAZZINO
0121000.50202.40	210005100	40	0.00	10.50

Manico per scope 150 cm, Diam. 23.5 mm

N.		Fr/pezzo	
		FRANCO CANTIERE	DAL MAGAZZINO
0120000.51	360087100	11.30	10.00



Spazzettone per catrame

N.		Fr/pezzo	
		FRANCO CANTIERE	DAL MAGAZZINO
0120000.60	225016100	14.60	13.00

Manico per spazzettone catrame

N.		Fr/pezzo	
		FRANCO CANTIERE	DAL MAGAZZINO
0120000.61	360082100	11.80	10.50

Attacco per manico spazzettone

N.		Fr/pezzo	
		FRANCO CANTIERE	DAL MAGAZZINO
0120000.62		5.05	4.50

Scopa in saggina 5 fili

N.		Fr/pezzo	
		FRANCO CANTIERE	DAL MAGAZZINO
0120000.78	01565180	8.30	7.40

Scopa in bambu

N.		Fr/pezzo	
		FRANCO CANTIERE	DAL MAGAZZINO
0120000.75	01565175	10.10	9.00

Cuneo spaccasasso (ponciotti)

N.		DIMENSIONE mm	Fr/pezzo	
			FRANCO CANTIERE	DAL MAGAZZINO
0121000.50100.20	275002100	20	0.00	21.00
0121000.50100.26	275003100	26	0.00	27.00

Pietra pomice per levigare

N.		TIPO	Fr/pezzo	
			FRANCO CANTIERE	DAL MAGAZZINO
0121000.50104.16	325032100	Gr. 16	15.70	14.00
0121000.50104.24	325033100	Gr. 24	15.70	14.00
0121000.50104.46	325034100	Gr. 46	15.70	14.00



Spugna da piastrellista

		Fr/pezzo	
N.		FRANCO CANTIERE	DAL MAGAZZINO
0121000.50425	345022100	3.50	3.10



Scarpe per catrame in legno

		Fr/pezzo	
N.		FRANCO CANTIERE	DAL MAGAZZINO
0121000.50590	760001100	77.30	69.00



Tenaglia

		Fr/pezzo	
N.	DIMENSIONE mm	FRANCO CANTIERE	DAL MAGAZZINO
0121000.50695.250	370057100	250	0.00
			6.50



Tenaglia tedesca

		Fr/pezzo	
N.	DIMENSIONE mm	FRANCO CANTIERE	DAL MAGAZZINO
0121000.50697.250	370061100	250	0.00
			7.00



Rotella metrica metallica con impugnatura

		Fr/pezzo	
	LUNGH. m	FRANCO CANTIERE	DAL MAGAZZINO
0121000.695036100	50		102.00



Bindella - rotella metrica

		Fr/pezzo	
	LUNGH. m	FRANCO CANTIERE	DAL MAGAZZINO
0121000.69511500	20		13.80

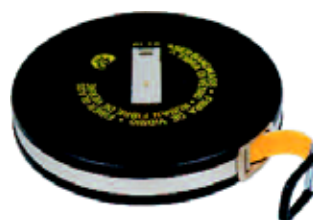

Graffatrice Techno 6-14 mm

		Fr/pezzo	
		FRANCO CANTIERE	DAL MAGAZZINO
0120020.301		39.40	35.10

Graffette per Graffatrice Techno

		Fr/pezzo	
		FRANCO CANTIERE	DAL MAGAZZINO
0120020.321	DIMENSIONE mm	10	9.20
0120020.322		14	10.10

INFO Scatola di 2000 pezzi.

Cassa p.malta in plastica

		Fr/pezzo	
		FRANCO CANTIERE	DAL MAGAZZINO
	N.	CAPACITÀ litri	
0121000.50751.65	430020100	Rotonda	65
0121000.50754.40	430019100	Rotonda	40
0121000.50751.065	430012100	Rettangolare	65

Cassa Gialla per malta

		Fr/pezzo	
		FRANCO CANTIERE	DAL MAGAZZINO
	N.	CAPACITÀ litri	
0120008.18811	430014100	200	280.00

Cassa per malta in plastica

		Fr/pezzo	
		FRANCO CANTIERE	DAL MAGAZZINO
0121000.5640		9.95	8.90

Secchio in plastica per malta

		Fr/pezzo	
		FRANCO CANTIERE	DAL MAGAZZINO
0120000.37	N.	430049100	0.00



Tazza in gomma per gessatore

N.		Fr/pezzo	
		FRANCO CANTIERE	DAL MAGAZZINO
0121000.50764	430048100	0.00	1.60

Cassa per attrezzi in legno "D"

N.		Fr/pezzo	
		FRANCO CANTIERE	DAL MAGAZZINO
0121000.50775	440035100	206.00	184.00

Gessetto di demarcazione

N.		COLORE	Fr/pezzo	
			FRANCO CANTIERE	DAL MAGAZZINO
0121000.51270.A	685001100	Rosso	1.25	1.10
0121000.51270.B	685003100	Blu	1.25	1.10
0121000.51270.D	685005100	Giallo	1.25	1.10



INFO Colori: blu, giallo, rosso

Portagessetto

N.		TIPO	Fr/pezzo	
			FRANCO CANTIERE	DAL MAGAZZINO
0121000.51272.12	685018100	gr. 12	20.70	18.50

Rastrello in plastica per foglieame

N.		DIMENSIONE mm	Fr/pezzo	
			FRANCO CANTIERE	DAL MAGAZZINO
0121000.57353.A	290054300	440	11.80	10.50

Rastrello in acciaio 16 denti

N.		Fr/pezzo		
		FRANCO CANTIERE	DAL MAGAZZINO	
0121000.50569.A.14	290003300	0.00	23.30	
0121000.290001100	14980	manico	0.00	12.50



Ascia da carpentiere con manico legno

		Fr/pezzo		
N.	kg	FRANCO CANTIERE	DAL MAGAZZINO	
0121000.50001.DA.1200	200002300	1.8	0.00	45.00

Piccone forgiato da 2.8 kg

		Fr/pezzo		
		FRANCO CANTIERE	DAL MAGAZZINO	
0120000.65		40.30		36.00

Manico per piccone in frassino

		Fr/pezzo		
		FRANCO CANTIERE	DAL MAGAZZINO	
0120000.71		10.10		9.00

Reggia piana

		Fr/kg		
DIMENSIONE mm	kg / rotolo	FRANCO CANTIERE	DAL MAGAZZINO	
0120000.398	16 x 0.5	22.5	4.70	4.30

Reggia ondulata

		Fr/rotolo		
DIMENSIONE mm		FRANCO CANTIERE	DAL MAGAZZINO	
0120000.399	16 x 0.5	56.60		50.50

Sacco in Juta per sabbia

		Fr/pezzo		
MISURA cm		FRANCO CANTIERE	DAL MAGAZZINO	
0120000.400	40 x 70	6.30		5.60

Sacco in polietilene trasparente

		Fr/pezzo		
LARGH. mm	LUNGH. mm	FRANCO CANTIERE	DAL MAGAZZINO	
0120000.411	550	900	1.60	1.40



Pellicola estensibile in PE

		Fr/rotolo	
N.		FRANCO CANTIERE	DAL MAGAZZINO
0121000.12.85	100482	28.00	18.40



Sacco BIG BAG riutilizzabile per elicottero (SF 6.1)

				Fr/pezzo	
PORTATA KG	MISURA CM	ALTEZZA CM	FRANCO CANTIERE	DAL MAGAZZINO	
0120005.200	1500	95 x 95	124	0.00	37.05

(SF 6.1) Riutilizzabile



Transpallet "PAL DB 115 NY" 2 TON

		Fr/pezzo		
		kg / pezzo	FRANCO CANTIERE	DAL MAGAZZINO
0120002.200		2000	405.00	360.00



Recinzione provvisoria

			Fr/pezzo	
	DIMENSIONE cm		FRANCO CANTIERE	DAL MAGAZZINO
0120008.14407	350 x 200		39.50	35.00



Basamenti per recinzioni ABS

			Fr/pezzo	
			FRANCO CANTIERE	DAL MAGAZZINO
0120008.14401.100			11.20	10.00

riv. in plastica riciclata



Giunto di sicurezza per recinzioni ABS

			Fr/pezzo	
			FRANCO CANTIERE	DAL MAGAZZINO
0120008.14401.200			9.70	8.60

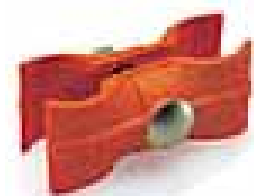

Cancello per recinzione

			Fr/pezzo	
	DIMENSIONE cm		FRANCO CANTIERE	DAL MAGAZZINO
0120008.14408	100		56.00	50.00



Tegum Pannello recinzione cantiere in "PP" Bianco

			Fr/m2	
	DIMENSIONE cm	COLORE	FRANCO CANTIERE	DAL MAGAZZINO
0120010.25000.002	240 x 210	Bianco	14.40	12.80



Rete recinzione cantiere 205 gr/m2

				Fr/m ²	
N.		LUNGH. m	H cm	FRANCO CANTIERE	DAL MAGAZZINO
0110061.11	01563913	50	180	2.25	2.00

INFO Colore: arancione



Convogliatori per detriti

	Fr/pezzo	
	FRANCO CANTIERE	DAL MAGAZZINO
0120008.18000	80.70	72.00



Tramoggia per detriti

	Fr/pezzo	
	FRANCO CANTIERE	DAL MAGAZZINO
0120008.18001	223.00	199.00



Borsa professionale per attrezzi

N.	DIMENSIONE cm	Fr/pezzo		
		FRANCO CANTIERE	DAL MAGAZZINO	
0121175.16512	16511.00.000	50 x 28 x 32.5	0.00	79.00



Marcris



L'esperienza fa la differenza!

La tradizione inglese e la progettazione europea uniti alla precisione svizzera.

Siamo un'azienda familiare europea fondata in Gran Bretagna e con una gestione svizzera.

Abbiamo la sede a Doncaster, in Inghilterra e le filiali in Germania, Svizzera e Asia. Attualmente contiamo in organico oltre 320 persone e operiamo in tutto il mondo.

Dalla fondazione nel 1979 abbiamo una sola ambizione: La leadership nell'innovazione e nella tecnologia degli utensili al diamante per il taglio, la molatura e la perforazione. Gli utensili devono essere all'altezza della nostra reputazione: "Il meglio del meglio".

Supportiamo i nostri utensili con un'assistenza e una garanzia che hanno influenzato gli standard nel mercato degli utensili al diamante.

Se non siete pienamente soddisfatti, vi rimborsiamo. Siamo assolutamente convinti della qualità dei nostri prodotti e desideriamo che lo siate anche voi. Per questo vi offriamo una garanzia sui prodotti Marcris unica nel suo genere:

Testate i nostri prodotti per 30 giorni in tutte le loro applicazioni, se non manterranno le promesse fatte, verrete rimborsati!

Il nostro scopo è uno solo: far conoscere e provare il prodotto Marcris, perché siamo convinti che chi lo ha provato, lo vorrà utilizzare per sempre.



www.marcris.com

Prezzi esclusi d'iva, vedi condizioni generali

6500 Bellinzona
Tel 091 820 23 23

6616 Losone
Tel 091 751 99 41

6710 Biasca
Tel 091 873 01 30

6572 Quartino
Tel 091 858 22 37

www.reguscireco.ch
info@reguscireco.ch

01 12 2016

471

Disco diamantato Marcris Silent Max BF850 R2		Fr/pezzo	
	DIMENSIONE mm	FRANCO CANTIERE	DAL MAGAZZINO
0123010.02.0115.22	115 x 22.2	0.00	99.00
0123010.02.0125.22	125 x 22.2	0.00	119.00
0123010.02.0230.22	230 x 22.2	0.00	225.00

Su ordinazione forniamo anche altri diametri

Disco Marcris CK750 per taglio rapido di piastrelle		Fr/pezzo	
	DIMENSIONE mm	FRANCO CANTIERE	DAL MAGAZZINO
0123010.25.0115.22	115 x 22.2	0.00	55.00
0123010.25.0125.22	125 x 22.2	0.00	65.00
0123010.25.1200.25	200 x 25.4	0.00	136.00
0123010.25.1250.25	250 x 25.4	0.00	175.00
0123010.26.0115.22	115 x 22.2	0.00	79.00

Disco Marcris BF750 taglio di precisione rapido		Fr/pezzo	
	DIMENSIONE mm	FRANCO CANTIERE	DAL MAGAZZINO
0123010.26.0125.22	125 x 22.2	0.00	89.00
0123010.26.0230.22	230 x 22.2	0.00	185.00

Disco Marcris CK850 taglio rapido di piastrelle		Fr/pezzo	
	DIMENSIONE mm	FRANCO CANTIERE	DAL MAGAZZINO
0123010.30.0115.22	115 x 22.2	0.00	89.00
0123010.30.0125.22	125 x 22.2	0.00	105.00
0123010.30.1200.30	200x25-30	0.00	219.00
0123010.30.1230.25	230x22-25	0.00	245.00

Disco Marcris Mi350 universale		Fr/pezzo	
	DIMENSIONE mm	FRANCO CANTIERE	DAL MAGAZZINO
0123010.36.0115.22	115 x 22.23	0.00	48.00
0123010.36.0125.22	125 x 22.5	0.00	58.00
0123010.36.0230.22	230 x 22.23	0.00	98.00

Disco Marcris Turbolite T152 diamantato		Fr/pezzo	
	DIMENSIONE mm	FRANCO CANTIERE	DAL MAGAZZINO
0123010.52.0115.22	115 x 22.2	0.00	59.00
0123010.52.0125.22	125 x 22.2	0.00	58.00
0123010.52.0230.22	230 x 22.2	0.00	98.00

taglio universale

Su ordinazione forniamo anche altri diametri

Prezzi esclusi d'iva, vedi condizioni generali

6500 Bellinzona
Tel 091 820 23 23

6616 Losone
Tel 091 751 99 41

6710 Biasca
Tel 091 873 01 30

6572 Quartino
Tel 091 858 22 37

www.reguscireco.ch
info@reguscireco.ch

01 12 2016

472

Disco Marcris Turbolite T155 diamantato

	DIMENSIONE mm	Fr/pezzo	
		FRANCO CANTIERE	DAL MAGAZZINO
0123010.55.0115.22	115 x 22.2	0.00	59.00
0123010.55.0125.22	125 x 22.2	0.00	69.00
0123010.55.0230.22	230 x 22.2	0.00	135.00

taglio universale

Disco Marcris Turbolite T159 diamantato

	DIMENSIONE mm	Fr/pezzo	
		FRANCO CANTIERE	DAL MAGAZZINO
0123010.59.0115.22	115 x 22.2	0.00	29.00
0123010.59.0125.22	125 x 22.2	0.00	39.00

taglio universale

Disco Marcris HU850 abrasivo universel

	DIMENSIONE mm	Fr/pezzo	
		FRANCO CANTIERE	DAL MAGAZZINO
0123010.90.0115.22	115 x 22.2	0.00	135.00
0123010.90.0125.22	125 x 22.2	0.00	145.00

Punta foratura a secco Marcris

	DIMENSIONE mm	Fr/pezzo	
		FRANCO CANTIERE	DAL MAGAZZINO
0123010.90.102.006	6	0.00	55.00
0123010.90.102.008	8	0.00	60.00
0123010.90.102.010	10	0.00	65.00
0123010.90.102.014	14	0.00	78.00

PG750X

Punta foratura Marcris + Hex adat.

	DIMENSIONE mm	Fr/pezzo	
		FRANCO CANTIERE	DAL MAGAZZINO
0123010.90.102.020	20	0.00	83.00
0123010.90.102.026	26	0.00	85.00
0123010.90.102.036	36	0.00	89.00
0123010.90.102.044	44	0.00	94.00

PG750X-M14

Su ordinazione forniamo anche altre misure

Disco Marcris HT850 TCT abrasivo

	DIMENSIONE mm	Fr/pezzo	
		FRANCO CANTIERE	DAL MAGAZZINO
0123010.94.0115.22	115 x 22.2	0.00	69.00
0123010.94.0125.22	125 x 22.2	0.00	79.00

Fissella span-set

		Fr/pezzo		
N.		LUNGH. m	FRANCO CANTIERE	DAL MAGAZZINO
0121000.8281		50	6.20	5.50
0121000.8282		100	11.20	10.00

Corda in polipropilene

		Fr/m		
N.		DIAMETRO mm	FRANCO CANTIERE	DAL MAGAZZINO
0121100.6	PP6-100B	6	1.10	0.69
0121100.8	PP8-100R	8	2.25	0.89
0121100.10	PP10-100G	10	2.50	1.49

Cinghia Spanset di fissaggio

		Fr/pezzo		
N.			FRANCO CANTIERE	DAL MAGAZZINO
0121110.11	AK 23/6 M		32.50	29.00

Cinghia Spanset sollevamento

		Fr/pezzo		
N.			FRANCO CANTIERE	DAL MAGAZZINO
0121110.15.5	B 80/2 M		34.80	31.00
0121110.15.4	B 80/3 M		52.60	47.00
0121110.15.1	B 80/4 M		62.70	56.00
0121110.15.2	B 80/5 M		72.80	65.00
0121110.15.3	B 80/6 M		82.90	74.00

Staggia per sbarramento

		Fr/pezzo		
N.		LUNGH. cm	FRANCO CANTIERE	DAL MAGAZZINO
0120000.11	50966.3	300	18.50	16.50
0120000.12	50966.4	400	24.65	22.00

Supporto per 2 staggie stradali

		Fr/pezzo		
N.			FRANCO CANTIERE	DAL MAGAZZINO
0120000.15.1	50969/2		15.70	14.00

Segnale triangolare rosso-bianco

		Fr/pezzo		
N.			FRANCO CANTIERE	DAL MAGAZZINO
0121175.23100	23100		68.00	61.00



Segnaletica & Sbarramento



Lista de prezzi

2015

Impressum

März 2015

Herausgeber:

BR Bauhandel AG
Riedmattstrasse 2
8153 Rümlang

www.baubedarf.ch
www.richner.ch
www.miauton.ch

Feedback:

Kommentare, Anregungen, Kritik?
Teilen Sie uns Ihre Meinung mit:
marketingservices@crh-sd.ch

Mars 2015

Éditeur:

Gétaz-Miauton SA
Z.I. La Veyre
1806 St-Légier

www.getaz-miauton.ch

Feedback:

Commentaires, suggestions, critiques?
Votre avis nous intéresse:
marketingservices@crh-sd.ch

Marzo 2015

Editoriale:

Regusci Reco SA
Via San Gottardo 98
6500 Bellinzona 5

www.reguscireco.ch

Feedback:

Commenti, suggerimenti, critiche?
La vostra opinione è importante:
marketingservices@crh-sd.ch

Inhalt

Contenu

Contenuto

Gefahrensignale Signaux de danger Segnali di pericolo	5	Zubehör für Faltsignale Accessoires pour signaux pliables Accessori per segnale pieghevole	25
Vorschriftsignale Signaux de prescription Segnali di prescrizione	7	Absperrlatten Lattes de barrage Staggia di sbarramento	28
Vortrittsignale Signaux de priorité Segnali di precedenza	10	Zubehör für Absperrlatten Accessoires pour lattes de barrage Accessori per staggia di sbarramento	28
Hinweissignale Indicateurs de direction Segnali di indicazione	11	Signalisationszubehör Accessoires pour signalisation Accessori per segnalazione	33
Wegweiser bei Umleitung Indicateur de direction pour déviation Indicatore di direzione per deviazione	11	Warnbänder Bandes d'avertissement Nastri d'avvertimento	35
Baustellentafeln Signalisations des chantiers Segnaletica da cantiere	12	Absperrmaterial Matériaux de barrage Materiale di sbarramento	36
Ergänzende Angaben zu Signalen Données supplémentaires pour signaux Informazioni complementari per i segnali	14	Baustellenlampen Lampe de signalisation Lampade da cantiere	42
Signaltafelhalterungen Supports pour panneaux de signalisation Sostegni per pannelli segnaletici	15	Markierspray Spray de marquage Spray di demarcazione	43
Faltsignale Signale pliable Segnale pieghevole	23	Bekleidung Vêtements de travail Abiti da lavoro	44

Bedingungen: Preise in CHF, exkl. 8% MwSt. Die Bilder sind unverbindlich. Sortiments- und Preisänderungen vorbehalten.

Conditions: Les prix s'entendent en CHF, TVA 8% non comprise. Photos non contractuelles. Sous réserve de changements d'assortiments et de prix.

Condizioni: Prezzo in CHF, IVA all'8% esclusa. Le immagini non sono vincolanti. Il prezzo e le modifiche dell'assortimento rimangono a nostra discrezione.

Gefahrensignale

Signaux de danger

Segnali di pericolo

1.06 UNEBENE FAHRBAHN | CASSIS | CUNETTE



Beschreibung	Description	Descrizione	Art. Nr.	N° art.	N. art.
90 cm, Scotchlite, HIP R2	90 cm, Scotchlite, HIP R2	90 cm, Scotchlite, HIP R2	3808090	71520155	0120200.3808090
					CHF 59.20

1.07 ENGPASS | CHAUSSÉE RÉTRÉCIE | STRADA STRETTA



Beschreibung	Description	Descrizione	Art. Nr.	N° art.	N. art.
90 cm, Scotchlite, HIP R2	90 cm, Scotchlite, HIP R2	90 cm, Scotchlite, HIP R2	3808092	71520158	0120200.3808092
					CHF 59.20

1.08 VERENGUNG RECHTS | CHAUSSÉE RÉTRÉCIE À DROITE | STRADA STRETTA A DESTRA



Beschreibung	Description	Descrizione	Art. Nr.	N° art.	N. art.
90 cm, Scotchlite, HIP R2	90 cm, Scotchlite, HIP R2	90 cm, Scotchlite, HIP R2	3808093	71520163	0120200.3808093
					CHF 59.20

1.09 VERENGUNG LINKS | CHAUSSÉE RÉTRÉCIE À GAUCHE | STRADA STRETTA A SINISTRA



Beschreibung	Description	Descrizione	Art. Nr.	N° art.	N. art.
90 cm, Scotchlite, HIP R2	90 cm, Scotchlite, HIP R2	90 cm, Scotchlite, HIP R2	3808096	71520156	0120200.3808096
					CHF 59.20

1.12 ROLLSPLITT | GRAVILLONS | GHIAIA



Beschreibung	Description	Descrizione	Art. Nr.	N° art.	N. art.
90 cm, Scotchlite, HIP R2	90 cm, Scotchlite, HIP R2	90 cm, Scotchlite, HIP R2	3808098	71520157	0120200.3808098
					CHF 59.20

Gefahrensignale

Signaux de danger

Segnali di pericolo

1.14 BAUSTELLE | TRAVAUX | LAVORI



Beschreibung	Description	Descrizione	Art. Nr.	N° art.	N. art.
90 cm, Scotchlite, HIP R2	90 cm, Scotchlite, HIP R2	90 cm, Scotchlite, HIP R2	3808099	71520159	0120200.3808099
					CHF 59.20

1.26 GEGENVERKEHR | CIRCULATION SENS INVERSE | TRAFFICO IN SENSO INVERSO



Beschreibung	Description	Descrizione	Art. Nr.	N° art.	N. art.
90 cm, Scotchlite, HIP R2	90 cm, Scotchlite, HIP R2	90 cm, Scotchlite, HIP R2	3808101	71520160	0120200.3808101
					CHF 59.20

1.27 LICHTSIGNALS | SIGNAUX LUMINEUX | SEGNALI LUMINOSI

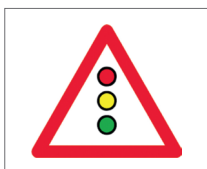

Beschreibung	Description	Descrizione	Art. Nr.	N° art.	N. art.
90 cm, Scotchlite, HIP R2	90 cm, Scotchlite, HIP R2	90 cm, Scotchlite, HIP R2	3808104	71520161	0120200.3808104
					CHF 59.20

1.30 ANDERE GEFAHREN | AUTRES DANGERS | ALTRI PERICOLI



Beschreibung	Description	Descrizione	Art. Nr.	N° art.	N. art.
90 cm, Scotchlite, HIP R2	90 cm, Scotchlite, HIP R2	90 cm, Scotchlite, HIP R2	3808105	71520162	0120200.3808105
					CHF 59.20

Vorschriftsignale

Signaux de prescription

Segnali di prescrizione

2.01 ALLGEMEINES FAHRVERBOT | INTERDICTION GÉNÉRALE DE CIRCULER | DIVIETO GENERALE DI CIRCOLAZIONE

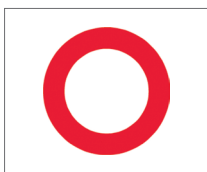

Beschreibung	Description	Descrizione	Art. Nr.	N° art.	N. art.
60 cm, Scotchlite, HIP R2	60 cm, Scotchlite, HIP R2	60 cm, Scotchlite, HIP R2	3808108	71520189	0120200.3808108
					CHF 59.20

2.02 EINFAHRT VERBOTEN | ACCÈS INTERDIT | DIVIETO D'ACCESSO

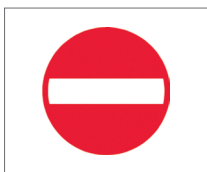

Beschreibung	Description	Descrizione	Art. Nr.	N° art.	N. art.
60 cm, Scotchlite, HIP R2	60 cm, Scotchlite, HIP R2	60 cm, Scotchlite, HIP R2	3808109	71520184	0120200.3808109
					CHF 59.20

2.15 VERBOT FÜR FUSSGÄNGER | ACCÈS INTERDIT AUX PIÉTONS | ACCESSO VIETATO AI PEDONI



Beschreibung	Description	Descrizione	Art. Nr.	N° art.	N. art.
60 cm, Scotchlite, HIP R2	60 cm, Scotchlite, HIP R2	60 cm, Scotchlite, HIP R2	3808112	71520185	0120200.3808112
					CHF 54.00

2.30 HÖCHSTGESCHWINDIGKEIT | VITESSE MAXIMALE | VELOCITÀ MASSIMA



Beschreibung	Description	Descrizione	Art. Nr.	N° art.	N. art.
60 cm, Scotchlite, HIP R2	60 cm, Scotchlite, HIP R2	60 cm, Scotchlite, HIP R2	3808113	71520190	0120200.3808113
<i>Geben Sie bitte bei der Bestel lung die gewünschte Geschwindigkeitszahl an.</i>	<i>Veillez s.v.p. indiquer la vitesse désirée lors de la commande.</i>	<i>Favorite indicare la velocità desiderata al momento dell'ordinazione.</i>			
					CHF 54.00

Vorschriftsignale

Signaux de prescription

Segnali di prescrizione

2.32 FAHRTRICHTUNG RECHTS | SENS OBLIGATOIRE À DROITE | DIREZIONE OBBLIGATORIA A DESTRA



Beschreibung	Description	Descrizione	Art. Nr.	N° art.	N. art.
60 cm, Scotchlite, HIP R2	60 cm, Scotchlite, HIP R2	60 cm, Scotchlite, HIP R2	3808116	714077651	0120200.3808116
					CHF 54.00

2.33 FAHRTRICHTUNG LINKS | SENS OBLIGATOIRE À GAUCHE | DIREZIONE OBBLIGATORIA A SINISTRA



Beschreibung	Description	Descrizione	Art. Nr.	N° art.	N. art.
60 cm, Scotchlite, HIP R2	60 cm, Scotchlite, HIP R2	60 cm, Scotchlite, HIP R2	3808117	714077651	0120200.3808117
					CHF 54.00

2.34 HINDERNIS RECHTS UMFAHREN | OBSTACLE À CONTOURNER PAR LA DROITE | OSTACOLO DA SCANSARE A DESTRA



Beschreibung	Description	Descrizione	Art. Nr.	N° art.	N. art.
60 cm, Scotchlite, HIP R2	60 cm, Scotchlite, HIP R2	60 cm, Scotchlite, HIP R2	3808120	714077652	0120200.3808120
					CHF 54.00

2.35 HINDERNIS LINKS UMFAHREN | OBSTACLE À CONTOURNER PAR LA GAUCHE | OSTACOLO DA SCANSARE A SINISTRA



Beschreibung	Description	Descrizione	Art. Nr.	N° art.	N. art.
60 cm, Scotchlite, HIP R2	60 cm, Scotchlite, HIP R2	60 cm, Scotchlite, HIP R2	3808121	714077653	0120200.3808121
					CHF 54.00

2.36 GERADEAUS FAHREN | CIRCULER TOUT DROIT | CIRCOLARE DIRITTO



Beschreibung	Description	Descrizione	Art. Nr.	N° art.	N. art.
60 cm, Scotchlite, HIP R2	60 cm, Scotchlite, HIP R2	60 cm, Scotchlite, HIP R2	3808124	714077651	0120200.3808124
					CHF 54.00

Vorschriftsignale

Signaux de prescription

Segnali di prescrizione

2.44 ÜBERHOLEN VERBOTEN | INTERDICTION DE DÉPASSER | DIVIETO DI SORPASSO

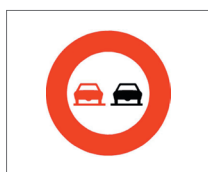

Beschreibung	Description	Descrizione	Art. Nr.	N° art.	N. art.
60 cm, Scotchlite, HIP R2	60 cm, Scotchlite, HIP R2	60 cm, Scotchlite, HIP R2	3808135	71520197	0120200.3808135
					CHF 54.00

2.49 HALTEN VERBOTEN | INTERDICTION DE S'ARRÊTER | DIVIETO DI FERMATA

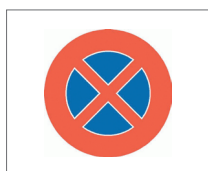

Beschreibung	Description	Descrizione	Art. Nr.	N° art.	N. art.
60 cm, Scotchlite, HIP R2	60 cm, Scotchlite, HIP R2	60 cm, Scotchlite, HIP R2	3808137	71520198	0120200.3808137
					CHF 54.00

2.50 PARKIEREN VERBOTEN | INTERDICTION DE PARQUER | DIVIETO DI PARCHEGGIO

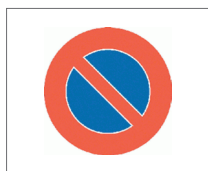

Beschreibung	Description	Descrizione	Art. Nr.	N° art.	N. art.
60 cm, Scotchlite, HIP R2	60 cm, Scotchlite, HIP R2	60 cm, Scotchlite, HIP R2	3808140	71520187	0120200.3808140
					CHF 54.00

2.53 ENDE DER HÖCHSTGESCHWINDIGKEIT | FIN DE LA VITESSE MAXIMALE | FINE DELLA VELOCITÀ MASSIMA

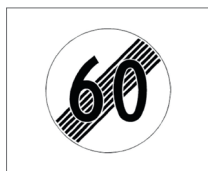

Beschreibung	Description	Descrizione	Art. Nr.	N° art.	N. art.
60 cm, Scotchlite, HIP R2	60 cm, Scotchlite, HIP R2	60 cm, Scotchlite, HIP R2	5422187	71520191	0120200.5422187
<i>Geben Sie bitte bei der Bestellung die gewünschte Geschwindigkeitszahl an.</i>	<i>Veillez s.v.p. indiquer la vitesse désirée lors de la commande.</i>	<i>Favorite indicare la velocità desiderata al momento dell'ordinazione.</i>			
					CHF 54.00

2.58 FREIE FAHRT | LIBRE CIRCULATION | VIA LIBERA

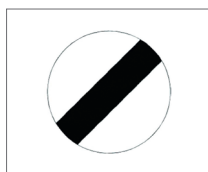

Beschreibung	Description	Descrizione	Art. Nr.	N° art.	N. art.
60 cm, Scotchlite, HIP R2	60 cm, Scotchlite, HIP R2	60 cm, Scotchlite, HIP R2	3808141	71520188	0120200.3808141
					CHF 54.00

Vortrittsignale

Signaux de priorité

Segnali di precedenza

3.09 DEM GEGENVERKEHR VORTRIFF LASSEN | LAISSER PASSER LES VÉHICULES | PRECEDENZA AL TRAFFICO INVERSO

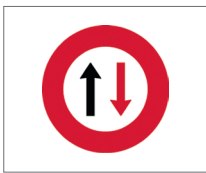

Beschreibung	Description	Descrizione	Art. Nr.	N° art.	N. art.
60 cm, Scotchlite, HIP R2	60 cm, Scotchlite, HIP R2	60 cm, Scotchlite, HIP R2	3808145	71520194	0120200.3808145
					CHF 54.00

3.10 VORTRIFF VOR DEM GEGENVERKEHR | PRIORITÉ PAR RAPPORT AUX VÉHICULES | PRECEDENZA RISPETTO AL TRAFFICO INVERSO

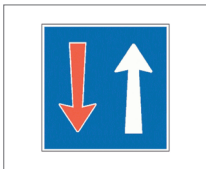

Beschreibung	Description	Descrizione	Art. Nr.	N° art.	N. art.
50 x 50 cm, Scotchlite, HIP R2	50 x 50 cm, Scotchlite, HIP R2	50 x 50 cm, Scotchlite, HIP R2	3808147	71520193	0120200.3808147
					CHF 54.00

15.10 DREHKELLEN FÜR BAUSTELLEN | PALETTES DE CHANTIER | PALETTA PER CANTIERE

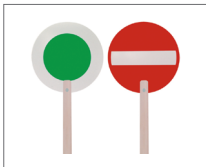

Beschreibung	Description	Descrizione	Art. Nr.	N° art.	N. art.
60 cm, ohne Stiel	60 cm, sans manche	60 cm, senza manico	01566893	714248750	0120200.01566893
Vorderseite Nr. 2.02 Rückseite grün/weiss	Devant n° 2.02 Derrière vert/blanc	Davanti n. 2.02 Retro verde con bordura bianca			
					CHF 96.00

DREHKELLENSTIEL | MANCHE POUR PALETTE À FACE ALTERNANTE | MANICO PER PALETTA DA CANTIERE

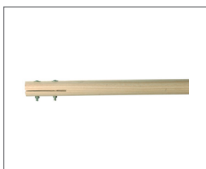

Beschreibung	Description	Descrizione	Art. Nr.	N° art.	N. art.
2000 x 30 mm, geloht mit Schraube.	2000 x 30 mm, avec vis.	2000 x 30 mm, con viti.	01577525	714248751	0120200.01577525
					CHF 23.50

Hinweissignale

Indicateurs de direction

Segnali di indicazione

4.08 EINBAHNSTRASSE | SENS UNIQUE | SENSO UNICO



Beschreibung	Description	Descrizione	Art. Nr.	N° art.	N. art.
50 x 50 cm, Scotchlite, HIP R2	50 x 50 cm, Scotchlite, HIP R2	50 x 50 cm, Scotchlite, HIP R2	3808148	71520195	0120200.3808148
					CHF 50.00

4.09 SACKGASSE | IMPASSE | STRADA SENZA USCITA



Beschreibung	Description	Descrizione	Art. Nr.	N° art.	N. art.
50 x 50 cm, Scotchlite, HIP R2	50 x 50 cm, Scotchlite, HIP R2	50 x 50 cm, Scotchlite, HIP R2	3808149	71520196	0120200.3808149
					CHF 50.00

Wegweiser bei Umleitung

Indicateur de direction pour déviation

Indicatore di direzione per deviazione

4.34.1 WEGWEISER FÜR UMLEITUNGEN | INDICATEUR DE DIRECTION POUR DÉVIATION | INDICATORE DI DIREZIONE PER DEVIAZIONE OHNE ZIELANGABE | SANS ISSUE | SENZA DESTINAZIONE

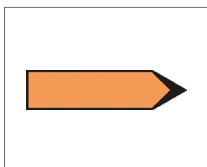

Beschreibung	Description	Descrizione	Art. Nr.	N° art.	N. art.
70 x 25 cm, Scotchlite, HIP R2	75 x 25 cm, Scotchlite, HIP R2	75 x 25 cm, Scotchlite, HIP R2	3808150	71520199	0120200.3808150
					CHF 46.00
100 x 25 cm, Scotchlite, HIP R2	100 x 25 cm, Scotchlite, HIP R2	100 x 25 cm, Scotchlite, HIP R2	3808151	714248600	0120200.3808151
					CHF 58.00

Baustellentafeln

Signalisations des chantiers

Segnaletica da cantiere

15.01 BETRETEN DER BAUSTELLE VERBOTEN

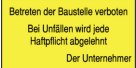
	Beschreibung	Description	Descrizione	Art. Nr.	N° art.	N. art.
	65 x 33 cm, Alu	65 x 33 cm, Alu	65 x 33 cm, Alu	01565347	71520200	0120200.01565347
	CHF 50.00					
Deutsch	65 x 33 cm, PVC	65 x 33 cm, PVC	65 x 33 cm, PVC	01577335	71520201	0120200.01577335
	CHF 33.00					

15.02 DÉFENSE D'ENTRER

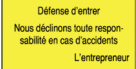
	Beschreibung	Description	Descrizione	Art. Nr.	N° art.	N. art.
	65 x 33 cm, Alu	65 x 33 cm, Alu	65 x 33 cm, Alu	01577336	713440717	0120200.01577336
	CHF 50.00					
Français	65 x 33 cm, PVC	65 x 33 cm, PVC	65 x 33 cm, PVC	01577337	713440718	0120200.01577337
	CHF 33.00					

15.03 VIETATA L'ENTRATA

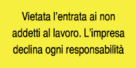
	Beschreibung	Description	Descrizione	Art. Nr.	N° art.	N. art.
	65 x 33 cm, Alu	65 x 33 cm, Alu	65 x 33 cm, Alu	01577338	71520202	0120200.01577338
	CHF 50.00					
Italiano	65 x 33 cm, PVC	65 x 33 cm, PVC	65 x 33 cm, PVC	5422188	71520203	0120200.5422188
	CHF 33.00					

Baustellentafeln

Signalisations des chantiers

Segnaletica da cantiere

15.05 SCHUTZHELME TRAGEN OBLIGATORISCH | LE PORT DU CASQUE EST OBLIGATOIRE | PORTARE IL CASCO OBLIGATORIO

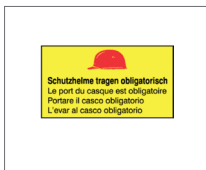

Beschreibung	Description	Descrizione	Art. Nr.	N° art.	N. art.
65 x 33 cm, Alu 4-sprachig	65 x 33 cm, Alu En 4 langues	65 x 33 cm, Alu In 4 lingue	01573019	71520076	0120200.01573019
					CHF 50.00

15.12 ZUTRITT FÜR UNBERECHTIGTE VERBOTEN | DÉFENSE D'ENTRER | DIVIETO D'ACCESSO



Beschreibung	Description	Descrizione	Art. Nr.	N° art.	N. art.
120 x 80 cm, Alu Ab 6 Tafeln mit Ihrem Logo	120 x 80 cm, Alu Dès 6 pièces avec votre logo	120 x 80 cm, Alu A partire da 6 pezzi con logo	2016916	71520082	0120200.2016916
					CHF 165.00

Ergänzende Angaben zu Signalen

Données supplémentaires pour signaux

Informazioni complementari per i segnali

5.04 WIEDERHOLUNGSTAFEL | PLAQUE DE RAPPEL | CARTELLO DI RIPETIZIONE

	Beschreibung	Description	Descrizione	Art. Nr.	N° art.	N. art.
	24 x 8 cm, Scotchlite, HIP	24 x 8 cm, Scotchlite, HIP	24 x 8 cm, Scotchlite, HIP	5422189	71520204	0120200.5422189
						CHF 18.00
36 x 12 cm, Scotchlite, HIP	36 x 12 cm, Scotchlite, HIP	36 x 12 cm, Scotchlite, HIP	4476982	71520073	0120200.4476982	
						CHF 22.00

5.05 ANFANGSTAFEL | PLAQUE INDIQUANT LE DÉBUT D'UNE PRESCRIPTION | CARTELLO D'INIZIO

	Beschreibung	Description	Descrizione	Art. Nr.	N° art.	N. art.
	24 x 8 cm, Scotchlite, HIP	24 x 8 cm, Scotchlite, HIP	24 x 8 cm, Scotchlite, HIP	4476981	71520205	0120200.4476981
						CHF 18.00
36 x 12 cm, Scotchlite, HIP	36 x 12 cm, Scotchlite, HIP	36 x 12 cm, Scotchlite, HIP	01577422	71520206	0120200.01577422	
						CHF 22.00

5.06 ENDTAFEL | PLAQUE INDIQUANT LA FIN D'UNE PRESCRIPTION | CARTELLO DI FINE

	Beschreibung	Description	Descrizione	Art. Nr.	N° art.	N. art.
	36 x 12 cm, Scotchlite, HIP	36 x 12 cm, Scotchlite, HIP	36 x 12 cm, Scotchlite, HIP	3808155	714248720	0120200.3808155
						CHF 22.00

5.07 RICHTUNGSTAFEL | PLAQUE DE DIRECTION | CARTELLO DI DIREZIONE

	Beschreibung	Description	Descrizione	Art. Nr.	N° art.	N. art.
	40 x 15 cm, Scotchlite, HIP	40 x 15 cm, Scotchlite, HIP	40 x 15 cm, Scotchlite, HIP	3808156	71520207	0120200.3808156
						CHF 27.00
50 x 20 cm, Scotchlite, HIP	50 x 20 cm, Scotchlite, HIP	50 x 20 cm, Scotchlite, HIP	3808157	71520208	0120200.3808157	
						CHF 38.00

Signaltafelhalterungen

Supports pour panneaux de signalisation

Sostegni per pannelli segnaletici

RASENSPITZE | PIQUET À GAZON | PICCHETTO

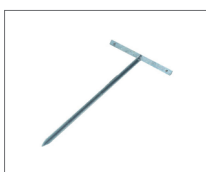

Beschreibung	Description	Descrizione	Art. Nr.	N° art.	N. art.
70 x 35 cm, feuerverzinkt	70 x 35 cm, zingué au feu	70 x 35 cm, zincato a fuoco	01572830	71520209	0120200.01572830
					CHF 25.00

SIGNALTAFELSTÄNDER | PIED POUR SIGNAUX | SUPPORTO PER SEGNALI



Beschreibung	Description	Descrizione	Art. Nr.	N° art.	N. art.
90 x 60 cm, verzinkt	90 x 60 cm, galvanisé	90 x 60 cm, in acciaio zincato	01567471	71520210	0120200.01567471
					CHF 105.00

UNIVERSALBRIDE FÜR SIGNALTAFELN | PORTE-SIGNAUX UNIVERSELS | BRIDE UNIVERSALI PER PANNELLI SEGNALETICI



Beschreibung	Description	Descrizione	Art. Nr.	N° art.	N. art.
Für 1" Rohr, aus Flachstahl verzinkt. Inkl. Schrauben.	Pour tube 1", en fer plat galvanisé. Avec boulons.	Per tubi 1", in acciaio piatto galvanizzate. Con viti.	01567602	71520211	0120200.01567602
Für 1 1/4" Rohr, aus Flachstahl verzinkt. Inkl. Schrauben.	Pour tube 1 1/4", en fer plat galvanisé. Avec boulons.	Per tubi 1 1/4", in acciaio piatto galvanizzate. Con viti.	01572879	71520212	0120200.01572879
					CHF 37.00
Für 1" Rohr, aus Flachstahl verzinkt. Inkl. Schrauben doppelseitig.	Pour tube 1", en fer plat galvanisé. Avec boulons double.	Per tubi 1", in acciaio piatto galvanizzate. Con viti doppie.	01577163	71520213	0120200.01577163
Für 1 1/4" Rohr, aus Flachstahl verzinkt. Inkl. Schrauben doppelseitig.	Pour tube 1 1/4", en fer plat galvanisé. Avec boulons double.	Per tubi 1 1/4", in acciaio piatto galvanizzate. Con viti doppie.	01577164	71520214	0120200.01577164
					CHF 46.00

Signaltafelhalterungen

Supports pour panneaux de signalisation

Sostegni per pannelli segnaletici

SIGNALTAFELHALTER | SUPPORT POUR SIGNAUX | SUPPORTO PER SEGNALI



Beschreibung	Description	Descrizione	Art. Nr.	N° art.	N. art.
90 cm. Für 1" Rohr, aus Flachstahl gelb verzinkt. Inkl. Schrauben.	90 cm. Pour tube 1", en fer plat galvanisé jaune. Avec boulons.	90 cm. Per tubi 1", in acciaio piatto, galvanizzato giallo. Con viti.	01567626	71520215	0120200.01567626
					CHF 51.50

STANDROHR | TUBE DE BASE POUR BALISE | TUBO PER CARTELLI SEGNALETICI



Beschreibung	Description	Descrizione	Art. Nr.	N° art.	N. art.
Ohne Rohrschuh 42 mm Länge 2.0 m, verzinkt.	Sans réductions pour supports 42 mm Longeur 2.0 m, zingué.	Senza riduzione 42 mm Lunghezza 2.0 m, galvanizzato.	01572880	71520216	0120200.01572880
					CHF 26.00
Mit Rohrschuh 42 mm Länge 2.0 m, verzinkt.	Avec réductions pour supports 42 mm Longeur 2.0 m, zingué.	Con riduzione 42 mm Lunghezza 2.0 m, galvanizzato.	01572881	71520217	0120200.01572881
					CHF 30.00
Mit Deckel Ohne Rohrschuh, 42 mm Länge 2.0 m, verzinkt	Avec couvercle. Sans réductions pour supports, 42 mm Longeur 2.0 m, zingué	Con tappo. Con riduzione, 42 mm Lunghezza 2.0 m, galvanizzato	01577155	71520218	0120200.01577155
					CHF 58.00

Signaltafelhalterungen

Supports pour panneaux de signalisation

Sostegni per pannelli segnaletici

STANDROHR | TUBE DE BASE POUR BALISE | TUBO PER CARTELLI SEGNALETICI



Beschreibung	Description	Descrizione	Art. Nr.	N° art.	N. art.
Mit Deckel, 60 mm Länge 2.0 m, verzinkt.	Avec couvercle, 60 mm Longeur 2.0 m, zingué.	Con tappo, 60 mm Lunghezza 2.0 m, galvanizzato.	01578995	71520219	0120200.01578995
CHF 120.00					
Mit Deckel, 60 mm Länge 2.5 m, verzinkt.	Avec couvercle, 60 mm Longeur 2.5 m, zingué.	Con tappo, 60 mm Lunghezza 2.5 m, galvanizzato.	01577156	71520220	0120200.01577156
CHF 130.00					
Mit Deckel, 60 mm Länge 3.0 m, verzinkt.	Avec couvercle, 60 mm Longeur 3.0 m, zingué.	Con tappo, 60 mm Lunghezza 3.0 m, galvanizzato.	01577157	71520221	0120200.01577157
CHF 140.00					
Mit Deckel, 76 mm Länge 2.5 m, verzinkt.	Avec couvercle, 76 mm Longeur 2.5 m, zingué.	Con tappo, 76mm Lunghezza 2.5 m, galvanizzato.	01583049	71520222	0120200.01583049
CHF 160.00					
Mit Deckel, 76 mm Länge 3.0 m, verzinkt.	Avec couvercle, 76 mm Longeur 3.0 m, zingué.	Con tappo, 76 mm Lunghezza 3.0 m, galvanizzato.	01583050	71520223	0120200.01583050
CHF 180.00					
Mit Deckel, 76 mm Länge 3.5 m, verzinkt.	Avec couvercle, 76 mm Longeur 3.5 m, zingué.	Con tappo, 76 mm Lunghezza 3.5 m, galvanizzato.	01672608	71520224	0120200.01672608
CHF 240.00					
Mit Deckel, 76 mm Länge 4.0 m, verzinkt.	Avec couvercle, 76 mm Longeur 4.0 m, zingué.	Con tappo, 76 mm Lunghezza 4.0 m, galvanizzato.	01672609	71520225	0120200.01672609
CHF 260.00					

Signaltafelhalterungen

Supports pour panneaux de signalisation

Sostegni per pannelli segnaletici

BETONSOCKEL | SOCLE EN BÉTON | BASAMENTO IN CALCESTRUZZO



Beschreibung	Description	Descrizione	Art. Nr.	N° art.	N. art.
30 kg, 300 mm. Mit Bodenhülse. Mit Stellschraube für 2" Rohr.	30 kg, 300 mm. Avec douille. Avec vis de serrage pour tube 2".	30 kg, 300 mm. Con boccola per suolo. Con vite di fissaggio per tubo da 2".	01572893	71520226	0120200.01572893
					CHF 80.00
50 kg, 500 mm. Mit Bodenhülse. Mit Stellschraube für 2" Rohr.	50 kg, 500 mm. Avec douille. Avec vis de serrage pour tube 2".	50 kg, 500 mm. Con boccola per suolo. Con vite di fissaggio per tubo da 2".	01572892	71520227	0120200.01572892
					CHF 92.00
60 kg, 600 mm. Mit Bodenhülse. Mit Stellschraube für 2 1/2" Rohr.	60 kg, 600 mm. Avec douille. Avec vis de serrage pour tube 2 1/2".	60 kg, 600 mm. Con boccola per suolo. Con vite di fissaggio per tubo da 2 1/2".	01583008	71520228	0120200.01583008
					CHF 180.00

HÜLSE VERZINKT ZUM EINBETONIEREN | DOUILLE ZINGUÉE POUR BÉTONNER | BOCCOLA ZINCATA DA INCASSARE

Beschreibung	Description	Descrizione	Art. Nr.	N° art.	N. art.
60 x 500 mm	60 x 500 mm	60 x 500 mm	01577159	71520229	0120200.01577159
					CHF 29.00

DICHTUNGSMANSCHETTE FÜR BETONSOCKEL | MANCHETTE EN POUR SOCLE EN BÉTON | MANICOTTO DI RACCORDO PER BASAMENTO

Beschreibung	Description	Descrizione	Art. Nr.	N° art.	N. art.
60 mm, PVC	60 mm, PVC	60 mm, PVC	01577162	71520230	0120200.01577162
					CHF 11.90

DECKEL ZU HÜLSE FÜR BETONSOCKEL | COUVERCLE POUR LA DOUILLE DU SOCLE EN BÉTON | TAPPO PER BOSSOLO IN CALCESTRUZZO

Beschreibung	Description	Descrizione	Art. Nr.	N° art.	N. art.
60 mm, verzinkt	60 mm, zingué	60 mm, zincato	01577160	71520231	0120200.01577160
					CHF 12.00

Signaltafelhalterungen

Supports pour panneaux de signalisation

Sostegni per pannelli segnaletici

STÄNDER MIT ROHRRAHMEN | SUPPORT AVEC CADRE | PALO CON CORNICE

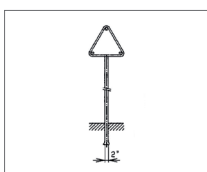

Beschreibung	Description	Descrizione	Art. Nr.	N° art.	N. art.
Für Dreiecksignal 90 cm, feuerverzinkt. Standrohr 2" x 250 cm.	Pour signal triangulaire 90 cm, zinguée au feu. Poteau 2" x 250 cm.	Per segnale triangolare 90 cm, zincato a fuoco. Palo 2" x 250 cm.	01577170	71520232	0120200.01577170
					CHF 210.00

STÄNDER MIT ROHRRAHMEN | SUPPORT AVEC CADRE | PALO CON CORNICE

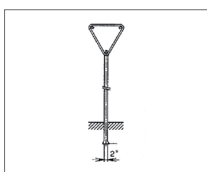

Beschreibung	Description	Descrizione	Art. Nr.	N° art.	N. art.
Für Dreiecksignal 90 cm, feuerverzinkt. Standrohr 2" x 250 cm.	Pour signal triangulaire 90 cm, zinguée au feu. Poteau 2" x 250 cm.	Per segnale triangolare 90 cm, zincato a fuoco. Palo 2" x 250 cm.	01577171	71520233	0120200.01577171
					CHF 210.00

STÄNDER MIT ROHRRAHMEN | SUPPORT AVEC CADRE | PALO CON CORNICE

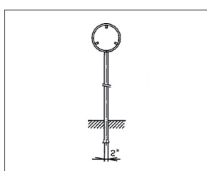

Beschreibung	Description	Descrizione	Art. Nr.	N° art.	N. art.
Für rundes Signal 60 cm, feuerverzinkt. Standrohr 2" x 250 cm.	Pour signal rond 60 cm, zinguée au feu. Poteau 2" x 250 cm.	Per segnale rotondo 60 cm, zincato a fuoco. Palo 2" x 250 cm.	01577177	71520234	0120200.01577177
					CHF 210.00

STÄNDER MIT ROHRRAHMEN | SUPPORT AVEC CADRE | PALO CON CORNICE

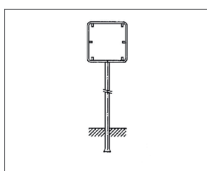

Beschreibung	Description	Descrizione	Art. Nr.	N° art.	N. art.
Für Vierecksignal 50 x 50 cm, feuerverzinkt. Standrohr 2" x 250 cm.	Pour signal carré 50 x 50 cm, zinguée au feu. Poteau 2" x 250 cm.	Per segnale quadrato 50 x 50 cm, zincato a fuoco. Palo 2" x 250 cm.	01577181	71520235	0120200.01577181
					CHF 200.00

Signaltafelhalterungen

Supports pour panneaux de signalisation

Sostegni per pannelli segnaletici

ROHRRAHMEN DREIECKIG | CADRE TRIANGULAIRE | CORNICE TRIANGOLARE

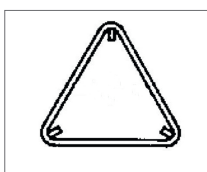

Beschreibung	Description	Descrizione	Art. Nr.	N° art.	N. art.
2-Bandbefestigung, 90 cm, feuerverzinkt.	2 colliers à bande, 90 cm, zingué au feu.	2 fissaggi a nastro, 90 cm, zincata a fuoco.	01579098	71520236	0120200.01579098
					CHF 120.00
2-Bridenbefestigung, 90 cm, feuerverzinkt.	2 collier, 90 cm, zingué au feu.	2 fissaggi con staffa, 90 cm, zincata a fuoco.	01579097	71520237	0120200.01579097
2-Jordahl, 90 cm, feuerverzinkt.	2 Jordahl, 90 cm, zingué au feu.	2 Jordahl, 90 cm, zincata a fuoco.	01579099	71520238	0120200.01579099
					CHF 140.00

ROHRRAHMEN RECHTECKIG | CADRE RECTANGULAIRE | CORNICE RETTANGOLARE

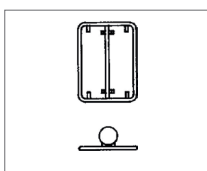

Beschreibung	Description	Descrizione	Art. Nr.	N° art.	N. art.
2-Bandbefestigung, 50 x 70 cm, feuerverzinkt.	2 colliers à bande, 50 x 70 cm, zingué au feu.	2 fissaggi a nastro, 50 x 70 cm, zincata a fuoco.	01579087	71520239	0120200.01579087
					CHF 110.00
2-Bridenbefestigung, 50 x 70 cm, feuerverzinkt.	2 colliers, 50 x 70 cm, zingué au feu.	2 fissaggi con staffa, 50 x 70 cm, zincata a fuoco.	01579086	71520240	0120200.01579086
2-Jordahl, 50 x 70 cm, feuerverzinkt.	2 Jordahl, 50 x 70 cm, zingué au feu.	2 Jordahl, 50 x 70 cm, zincata a fuoco.	01579096	71520241	0120200.01579096
					CHF 130.00
2-Seitenbefestigung und 2 Briden, 50 x 70 cm, feuerverzinkt.	2 fixations à côté et 2 colliers, 50 x 70 cm, zingué au feu.	Fissaggio laterale doppio e 2 bride, 50 x 70 cm, zincata a fuoco.	2000977	71520242	0120200.2000977
					CHF 140.00
2-Seiten- und 2-Bandbefestigung, 50 x 70 cm, feuerverzinkt.	2 fixations à côté et 2 fiches, 50 x 70 cm, zingué au feu.	Fissaggio laterale doppio e 2 a nastro, 50 x 70 cm, zincata a fuoco.	2000978	71520243	0120200.2000978
					CHF 120.00

Signaltafelhalterungen

Supports pour panneaux de signalisation

Sostegni per pannelli segnaletici

ROHRRAHMEN VIERECKIG | CADRE CARRÉ | CORNICE QUADRATA

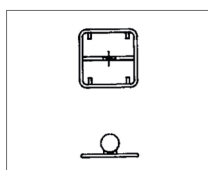

Beschreibung	Description	Descrizione	Art. Nr.	N° art.	N. art.
2-Bandbefestigung, 50 x 50 cm, feuerverzinkt.	2 fixation à fiches, 50 x 50 cm, zingué au feu.	Fissaggio doppio a nastro, 50 x 50 cm, zincata a fuoco.	01580156	71520245	0120200.01580156
CHF 110.00					
2-Bridenbefestigung, 50 x 50 cm, feuerverzinkt.	2 fixation à colliers , 50 x 50 cm, zingué au feu.	Fissaggio doppio 2 bride, 50 x 50 cm, zincata a fuoco.	01580155	71520246	0120200.01580155
CHF 120.00					
2-Jordahl, 50 x 50 cm, feuerverzinkt.	2 Jordahl, 50 x 50 cm, zingué au feu.	2 Jordahl, 50 x 50 cm, zincata a fuoco.	01580157	71520247	0120200.01580157
CHF 110.00					

ROHRRAHMEN RUND | CADRE ROND | CORNICE ROTONDA

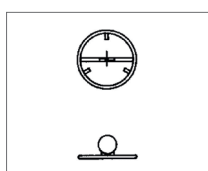

Beschreibung	Description	Descrizione	Art. Nr.	N° art.	N. art.
Bandbefestigung, 60 cm, feuerverzinkt.	Fixation à fiches, 60 cm, zingué au feu.	Fissaggio a nastro, 60 cm, zincata a fuoco.	5422191	71520248	0120200.5422191
Bridenbefestigung, 60 cm, feuerverzinkt.	Fixation à colliers, 60 cm, zingué au feu.	Fissaggio a bride, 60 cm, zincata a fuoco.	5422192	71520249	0120200.5422192
Jordahl, 60 cm, feuerverzinkt.	Jordahl, 60 cm, zingué au feu.	Jordahl, 60 cm, zincata a fuoco.	01579085	71520250	0120200.01579085
2-Bandbefestigung, 60 cm, feuerverzinkt.	2-fixation à fiches, 60 cm, zingué au feu.	Fissaggio doppio a nastro, 60 cm, zincata a fuoco.	01579084	71520251	0120200.01579084
CHF 120.00					
2-Bridenbefestigung, 60 cm, feuerverzinkt.	2-fixation à colliers, 60 cm, zingué au feu.	Fissaggio doppio 2 bride, 60 cm, zincata a fuoco.	01579083	71520252	0120200.01579083
2-Jordahl, 60 cm, feuerverzinkt.	2-Jordahl, 60 cm, zingué au feu.	2 Jordahl, 60 cm, zincata a fuoco.	01671242	71520253	0120200.01671242
CHF 130.00					

Signaltafelhalterungen

Supports pour panneaux de signalisation

Sostegni per pannelli segnaletici

FLACHEISENRAHMEN | CADRE EN FER PLAT | TELAIO IN FERRO PIATTO



Beschreibung	Description	Descrizione	Art. Nr.	N° art.	N. art.
<i>Für Zusatztafeln aus feuerverzinktem Flachstahl.</i>	<i>Pour plaque supplémentaire en fer plat zingué au feu.</i>	<i>Per cartelli supplementari in ferro piatto zincato.</i>			
Bandbefestigung, 40 x 20 cm, feuerverzinkt.	Fixation à fiches, 40 x 20 cm, zingué au feu.	Fissaggio a nastro, 40 x 20 cm, zincato a fuoco.	01577189	71520254	0120200.01577189
2-Bridenbefestigung, 40 x 20 cm, feuerverzinkt.	Fixation à 2 colliers, 40 x 20 cm, zingué au feu.	Fissaggio a bride, 40 x 20 cm, zincato a fuoco.	01577186	71520255	0120200.01577186
2-Jordahl, 40 x 20 cm, feuerverzinkt.	2 Jordahl, 40 x 20 cm, zingué au feu.	2 Jordahl, 40 x 20 cm, zincato a fuoco.	5422193	71520256	0120200.5422193
CHF 66.00					
Bandbefestigung, 50 x 20 cm, feuerverzinkt.	Fixation à fiches, 50 x 20 cm, zingué au feu.	Fissaggio a nastro, 50 x 20 cm, zincato a fuoco.	01577190	71520257	0120200.01577190
2-Bridenbefestigung, 50 x 20 cm, feuerverzinkt.	Fixation à 2 colliers, 50 x 20 cm, zingué au feu.	Fissaggio a bride, 50 x 20 cm, zincato a fuoco.	01577187	71520258	0120200.01577187
2-Jordahl, 50 x 20 cm, feuerverzinkt.	2 Jordahl, 50 x 20 cm, zingué au feu.	2 Jordahl, 50 x 20 cm, zincato a fuoco.	5422194	71520259	0120200.5422194
CHF 68.00					
Bandbefestigung, 60 x 20 cm, feuerverzinkt.	Fixation à fiches, 60 x 20 cm, zingué au feu.	Fissaggio a nastro, 60 x 20 cm, zincato a fuoco.	01577191	71520260	0120200.01577191
2-Bridenbefestigung, 60 x 20 cm, feuerverzinkt.	Fixation à 2 colliers, 60 x 20 cm, zingué au feu.	Fissaggio a bride, 60 x 20 cm, zincato a fuoco.	01577188	71520261	0120200.01577188
2-Jordahl, 60 x 20 cm, feuerverzinkt.	2 Jordahl, 60 x 20 cm, zingué au feu.	2 Jordahl, 60 x 20 cm, zincato a fuoco.	01671632	71520262	0120200.01671632
CHF 76.00					
2-Bridenbefestigung, 90 x 30 cm, feuerverzinkt.	Fixation à 2 colliers, 90 x 30 cm, zingué au feu.	Fissaggio a bride, 90 x 30 cm, zincato a fuoco.	01579642	71520263	0120200.01579642
CHF 98.00					

Faltssignale

Signale pliable

Segnale pieghevole

1.14 FALTSIGNAL | SIGNAL PLIABLE | SEGNALE PIEGHEVOLE



Beschreibung	Description	Descrizione	Art. Nr.	N° art.	N. art.
<i>Dreiseitig tagesleuchtend, Stativ aus verzinktem Profil, selbstöffnend, in Signalhülle, alle drei Seiten mit gleichem Signet oder kombiniert.</i>	<i>Fluorescent sur les 3 côtés, trépied en métal profilé, zingué, ouverture automatique, avec fourre, symbole identique sur les 3 côtés.</i>	<i>Fluorescente su tre lati, treppiede di profilato zincato, autoaprente, in custodia protettiva, i 3 lati con lo stesso segnale.</i>			
Baustelle tagesleuchtend, 60 cm.	Travaux fluorescent, 60 cm.	Lavori in corso, fluorescente, 60 cm.	01578108	1510301	0120200.01578108
CHF 130.00					
Baustelle tagesleuchtend, 90 cm.	Travaux fluorescent, 90 cm.	Lavori in corso, fluorescente, 90 cm.	01578109	71520265	0120200.01578109
CHF 190.00					
<i>Dreiseitig reflektierend, Stativ aus verzinktem Profil, selbstöffnend, in Signalhülle, alle drei Seiten mit gleichem Signet oder kombiniert.</i>	<i>Réfléchissant sur les 3 côtés, trépied en métal profilé, zingué, ouverture automatique, avec fourre, symbole identique sur les 3 côtés.</i>	<i>Riflettente su tre lati, treppiede di profilato zincato, autoaprente, in custodia protettiva, i 3 lati con lo stesso segnale.</i>			
Baustelle reflektierend, 60 cm.	Travaux réfléchissant, 60 cm.	Lavori in corso, riflettente, 60 cm.	01583940	713440790	0120200.01583940
CHF 215.00					
Baustelle reflektierend, 90 cm.	Travaux réfléchissant, 90 cm.	Lavori in corso, riflettente, 90 cm.	01583941	71520266	0120200.01583941
CHF 370.00					

Faltsignale

Signale pliable

Segnale pieghevole

1.30 FALTSIGNAL | SIGNAL PLIABLE | SEGNALE PIEGHEVOLE



Beschreibung	Description	Descrizione	Art. Nr.	N° art.	N. art.
<i>Dreiseitig tagesleuchtend, Stativ aus verzinktem Profil, selbstöffnend, in Signalhülle, alle drei Seiten mit gleichem Signet oder kombiniert.</i>	<i>Fluorescent sur les 3 côtés, trépied en métal profilé, zingué, ouverture automatique, avec fourre, symbole identique sur les 3 côtés.</i>	<i>Fluorescente su tre lati, treppiede di profilato zincato, autoaprente, in custodia protettiva, i 3 lati con lo stesso segnale.</i>			
Andere Gefahren tagesleuchtend, 60 cm.	Autres dangers fluorescent, 60 cm.	Altri pericoli fluorescente, 60 cm.	01578106	1521088	0120200.01578106
CHF 130.00					
Andere Gefahren tagesleuchtend, 90 cm.	Autres dangers fluorescent, 90 cm.	Altri pericoli fluorescente, 90 cm.	01578107	1521083	0120200.01578107
CHF 190.00					
<i>Dreiseitig reflektierend, Stativ aus verzinktem Profil, selbstöffnend, in Signalhülle, alle drei Seiten mit gleichem Signet oder kombiniert.</i>	<i>Réfléchissant sur les 3 côtés, trépied en métal profilé, zingué, ouverture automatique, avec fourre, symbole identique sur les 3 côtés.</i>	<i>Riflettente su tre lati, treppiede di profilato zincato, autoaprente, in custodia protettiva, i 3 lati con lo stesso segnale.</i>			
Andere Gefahren reflektierend, 60 cm.	Autres dangers réfléchissant, 60 cm.	Altri pericoli, riflettente, 60 cm.	01583942	71520269	0120200.01583942
CHF 215.00					
Andere Gefahren reflektierend, 90 cm.	Autres dangers réfléchissant, 90 cm.	Altri pericoli, riflettente, 90 cm.	01583943	71520270	0120200.01583943
CHF 370.00					

FALTSIGNAL 3 SEITEN | SIGNAL PLIABLE 3 COTÉS | SEGNALE PIEGHEVOLE 3 LATI COMBINATI

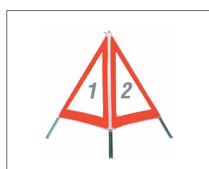

Beschreibung	Description	Descrizione	Art. Nr.	N° art.	N. art.
<i>Symbole und Texte auf Anfrage.</i>	<i>Symboles et textes sur demande.</i>	<i>Simboli e testi su richiesta.</i>			
Kombiniert, 60 cm.	Combinés, 60 cm.	Combinato, 60 cm.	5422196	71520271	0120200.5422196
CHF 130.00					
Kombiniert, 90 cm.	Combinés, 90 cm.	Combinato, 90 cm.	5422197	71520272	0120200.5422197
CHF 190.00					

Zubehör für Faltsignale

Accessoires pour signaux pliables

Accessori per segnale pieghevole

STATIV ZU FALTSIGNAL | TRÉPIED POUR SIGNAUX PLIANT | TREMPIEDE PER PANNELLI SEGNALETICI

Beschreibung	Description	Descrizione	Art. Nr.	N° art.	N. art.
60 cm	60 cm	60 cm	01584465	71520273	0120200.01584465
					CHF 60.00
90 cm	90 cm	90 cm	01584466	71520274	0120200.01584466
					CHF 80.00

1.14 FALTSIGNAL OHNE STATIV | SIGNAL PLIABLE SANS TRÉPIED | SEGNALE PIEGHEVOLE SENZA TREMPIEDE

Baustelle
Chantier
Cantiere

Beschreibung	Description	Descrizione	Art. Nr.	N° art.	N. art.
60 cm, tagesleuchtend	60 cm, fluorescent	60 cm, fluorescente	01579171	71520275	0120200.01579171
					CHF 65.00
90 cm, tagesleuchtend	90 cm, fluorescent	90 cm, fluorescente	01579172	71520276	0120200.01579172
					CHF 105.00

1.30 FALTSIGNAL OHNE STATIV | SIGNAL PLIABLE SANS TRÉPIED | SEGNALE PIEGHEVOLE SENZA TREMPIEDE

Andere Gefahren
Autres dangers
Altri pericoli

Beschreibung	Description	Descrizione	Art. Nr.	N° art.	N. art.
60 cm, tagesleuchtend	60 cm, fluorescent	60 cm, fluorescente	01579173	71520277	0120200.01579173
					CHF 65.00
90 cm, tagesleuchtend	90 cm, fluorescent	90 cm, fluorescente	01579174	71520278	0120200.01579174
					CHF 105.00

Warnsignal

Signal avertisseur

Segnale di avvertimento

WARNSIGNAL | SIGNAL AVERTISSEUR | SEGNALE DI AVVERTIMENTO



Beschreibung	Description	Descrizione	Art. Nr.	N° art.	N. art.
45 cm <i>Für überhängende Lasten, dreiseitig, selbstöffnend, rot-weiss, mit Hülle.</i>	45 cm <i>Pour charges en saillie, triangulaire, ouverture automatique, rouge-blanc, avec fourre.</i>	45 cm <i>Per carichi sporgenti, trilaterale, autoaprente, rosso-bianco, con custodia.</i>	01567472	71521093	0120200.01567472
					CHF 94.00

WARNSIGNAL | SIGNAL AVERTISSEUR | SEGNALE DI AVVERTIMENTO



Beschreibung	Description	Descrizione	Art. Nr.	N° art.	N. art.
53 cm <i>Für überhängende Lasten, dreiseitig, selbstöffnend, rot-weiss, mit Hülle.</i>	53 cm <i>Pour charges en saillie, triangulaire, ouverture automatique, rouge-blanc, avec fourre.</i>	53 cm <i>Per carichi sporgenti, trilaterale, autoaprente, rosso-bianco, con custodia.</i>	01567971	71521091	0120200.01567971
					CHF 82.00

Absperrlatten

Lattes de barrage

Staggia di sbarramento

ABSPERRLATTE | LATTE DE BARRAGE | STAGGIA DI SBARRAMENTO

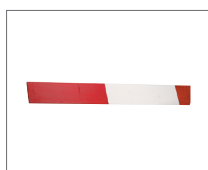

Beschreibung	Description	Descrizione	Art. Nr.	N° art.	N. art.
3.0 m Holz, rot/weiss lackiert, Teilung 500 mm, 150/21 mm, stirnseitenverstärkt.	3.0 m En bois, verniss rouge/blanc, division 500 mm, section 150 x 21 mm, renforcé au front.	3.0 m In legno, verniciata rosso/bianco, sezione 500 mm, 150/21 mm, rinforzate frontalmente.	01565321	71521007	0120200.01565321
					CHF 18.00
4.0 m Holz, rot/weiss lackiert, Teilung 500 mm, 150/21 mm, stirnseitenverstärkt.	4.0 m En bois, verniss rouge/blanc, division 500 mm, section 150 x 21 mm, renforcé au front.	4.0 m In legno, verniciata rosso/bianco, sezione 500 mm, 150/21 mm, rinforzate frontalmente.	01565322	71521002	0120200.01565322
					CHF 24.00
5.0 m Holz, rot/weiss lackiert, Teilung 500 mm, 150/21 mm, stirnseitenverstärkt.	5.0 m En bois, verniss rouge/blanc, division 500 mm, section 150 x 21 mm, renforcé au front.	5.0 m In legno, verniciata rosso/bianco, sezione 500 mm, 150/21 mm, rinforzate frontalmente.	01565323	71510212	0120200.01565323
					CHF 30.00

DRUCK AUF ABSPERRLATTE GEMÄSS VORLAGE | LATTE DE BARRAGE | STAMPA SU STAGGIA DI SBARRAMENTO

Beschreibung	Description	Descrizione	Art. Nr.	N° art.	N. art.
Pro Logo und Farbe	Par Logo et couleur	Per logo con colore	01577144	71520279	0120200.01577144
					CHF 0.90

Zubehör für Absperrlatten

Accessoires pour lattes de barrage

Accessori per staggia di sbarramento

REFLEKTIERENDE FOLIE 3 M | BANDE RÉFLÉCHISSANTE 3 M | FOGLI 3 M RIFLETTORI FÜR ABSPERRLATTEN | POUR LATTE DE BARRAGE | PER STAGGIA DI SBARRAMENTO



Beschreibung	Description	Descrizione	Art. Nr.	N° art.	N. art.
Weiss, 5 x 30 cm. Rolle zu ca. 150 Stück.	Blanc, 5 x 30 cm. Rouleau d'environ 150 pièces.	Bianco, 5 x 30 cm. Rotolo di circa 150 pezzi.	01565356	71521016	0120200.01565356
					CHF 77.00

REFLEKTORBAND 3 M | BANDE RÉFLÉCHISSANTE 3 M | NASTRO RIFRANGENTE 3 M

Beschreibung	Description	Descrizione	Art. Nr.	N° art.	N. art.
HIP R2 Scotchlite, weiss, 5 x 30 cm. Rolle zu 150 Stück.	HIP R2 Scotchlite blanc, 5 x 30 cm. Rouleau de 150 pièces.	HIP R2 Scotchlite, bianco, 5 x 30 cm. Rotolo di 150 pezzi.	4447992	71520280	0120200.4447992
					CHF 98.00

SIEBKOSTEN FÜR DRUCK AUF ABSPERRLATTE (EINMALIG) | COÛTS D'IMPRESSION SUR LATTE DE BARRAGE | COSTO DEL CLICHÉE

Beschreibung	Description	Descrizione	Art. Nr.	N° art.	N. art.
Druck	Impression	Clichée	01577143	71520281	0120200.01577143
					CHF 265.00

Zubehör für Absperrlatten

Accessoires pour lattes de barrage

Accessori per staggia di sbarramento

LATTENHALTER | SUPPORT POUR LATTE | SUPPORTO PER STAGGE DI SBARRAMENTO

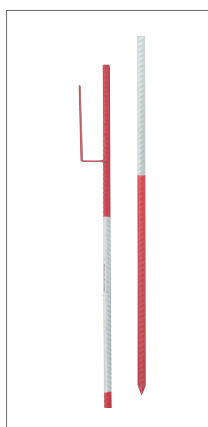

Beschreibung	Description	Descrizione	Art. Nr.	N° art.	N. art.
<i>Rot / weiss lackiert, 140 cm.</i>	<i>Verni blanc / rouge, 140 cm.</i>	<i>Vernicato bianco / rosso, 140 cm.</i>			
Für 1 Latte. Aus Betonstahl.	Pour 1 latte. En acier béton.	Per 1 staggia di sbarramento. In acciaio d'armatura.	01565327	714077400	0120200.01565327
CHF 16.50					
Für 2 Latten. Aus Betonstahl.	Pour 2 lattes. En acier béton.	Per 2 staggie di sbarramento. In acciaio d'armatura.	01565328	714077500	0120200.01565328
CHF 18.50					
Für 2 Latten. Halter geschlossen. Aus Betonstahl.	Pour 2 lattes. Porte-lattes fermé. En acier béton.	Per 2 staggie di sbarramento. Ganci chiusi. In acciaio d'armatura.	01572873	71520282	0120200.01572873
CHF 22.00					
<i>Rot lackiert, 140 cm.</i>	<i>Verni rouge, 140 cm.</i>	<i>Vernicato rosso, 140 cm.</i>			
Für 6 Latten. Halter geschlossen. Aus Betonstahl.	Pour 6 lattes. Porte-lattes fermé En acier béton.	Per 6 staggie di sbarramento Ganci chiusi. In acciaio d'armatura.	01572871	71520283	0120200.01572871
CHF 27.00					

ABSPERRPFOSTEN 100 CM | SUPPORT POUR LATTES DE BARRAGE 100 CM | ASTE DI SBARRAMENTO 100 CM

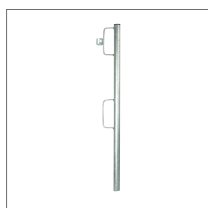

Beschreibung	Description	Descrizione	Art. Nr.	N° art.	N. art.
<i>Für Bakenfuss, aus Stahlrohr, verzinkt, mit geschlossenen Lattenhaltern.</i>	<i>Pour balise, en tube d'acier zingués, porte-lattes fermés.</i>	<i>Per piede di barra, in tubo d'acciaio, con ganci chiusi.</i>			
Mit 2 Lattenhalter. Mit Rohrschuh.	Avec 2 supports pour lattes de barrage. Avec réduction pour balise.	Per 2 stagge di sbarramento. Con riduzione per supporto.	01572869	714076600	0120200.01572869
CHF 25.00					
Mit 6 Lattenhalter. Mit Rohrschuh.	Avec 6 supports pour lattes de barrage. Avec réduction pour balise.	Per 6 stagge di sbarramento. Con riduzione per supporto.	01572870	714076700	0120200.01572870
CHF 30.00					
Mit 2 Lattenhalter. Ohne Rohrschuh.	Avec 2 supports pour lattes de barrage. Sans réduction pour balise.	Per 2 stagge di sbarramento. Senza riduzione per supporto.	01567605	71520284	0120200.01567605
CHF 20.00					
Mit 6 Lattenhalter. Ohne Rohrschuh.	Avec 6 supports pour lattes de barrage. Avec réduction pour balise.	Per 6 stagge di sbarramento. Senza riduzione per supporto.	01567604	71520285	0120200.01567604
CHF 25.00					

Zubehör für Absperrlatten

Accessoires pour lattes de barrage

Accessori per staggia di sbarramento

UNIVERSALHALTER | PORTE SIGNAUX UNIVERSELS | PORTASEGNALI UNIVERSALI



Beschreibung	Description	Descrizione	Art. Nr.	N° art.	N. art.
Für 3er Lattenständer, Flachstahl verzinkt, mit Flügelschraube.	Pour support 3 lattes, galvanisé, avec vis à oreilles.	Per 3 stagge di sbarramento, zincati a fuoco, per viti ad alette.	01572882	714076300	0120200.01572882
					CHF 37.00

LATTENSTÄNDER | SUPPORT DE LATTES | SUPPORTI PER STAGGE DI SBARRAMENTO



Beschreibung	Description	Descrizione	Art. Nr.	N° art.	N. art.
Für 3 Latten. Feuerverzinkt, zusammenklappbar, Fussrost zum Beschweren, zusätzliche Halterung für die oberen Lattenenden, senkrecht.	Pour 3 lattes. Galvanisé à chaud, pliant, grille de lestage, avec cadre pour maintenir ensemble les extrémités supérieures des lattes, verticales.	Per 3 staggie di sbarramento. Zincati a fuoco, pieghevoli, grata di fondo per appesantire, ulteriore supporto per l'estremità superiore delle staggie, per staggie di sbarramento, verticali.	01565331	714076100	0120200.01565331
					CHF 260.00

Für 4 Latten. Feuerverzinkt, zusammenklappbar, Fussrost zum Beschweren, zusätzliche Halterung für die oberen Lattenenden, senkrecht.	Pour 4 lattes. Galvanisé à chaud, pliant, grille de lestage, avec cadre pour maintenir ensemble les extrémités supérieures des lattes, verticales.	Per 4 staggie di sbarramento. Zincati a fuoco, pieghevoli, grata di fondo per appesantire, ulteriore supporto per l'estremità superiore delle staggie, per staggie di sbarramento, verticali.	01572878	71520286	0120200.01572878
					CHF 280.00

WINKELABSCHRÄNKUNG | BARRIERE TYPE PORTEFEUILLE | SBARRAMENTO D'ANGOLO

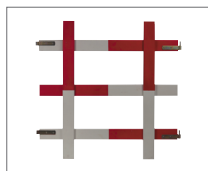

Beschreibung	Description	Descrizione	Art. Nr.	N° art.	N. art.
Aus Holz Allseitig weiss / rot Garnitur zu 2 Stk.	En bois Tous les côtés blanc / rouge Garniture à 2 pcs.	In legno Universale bianco / rosso Set di 2 pezzi	2017626	71521003	0120200.2017626
					CHF 150.00

Zubehör für Absperrlatten

Accessoires pour lattes de barrage

Accessori per staggia di sbarramento

LEITBAKENBLATT | ENSEMBLE DE BALISAGE DE SÉCURITÉ | PANNELLO DI DELIMITAZIONE

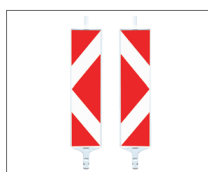

Beschreibung	Description	Descrizione	Art. Nr.	N° art.	N. art.
Rechts, links	Droite, gauche	Destra, sinistra	01572676	714247100	0120200.01572676
Rechts, rechts	Droite, droite	Destra, destra	01572677	714247200	0120200.01572677
Folie Typ 1. Folienfläche 250 x 1000 mm	Film Typ 1. Surface du film 250 x 1000 mm	Tipo 1. Superficie pellicola 250 x 1000 mm			
					CHF 56.00

LEITBAKENBLATT | ENSEMBLE DE BALISAGE DE SÉCURITÉ | PANNELLO DI DELIMITAZIONE

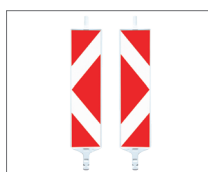

Beschreibung	Description	Descrizione	Art. Nr.	N° art.	N. art.
Rechts, links	Droite, gauche	Destra, sinistra	5422198	71520287	0120200.5422198
Rechts, rechts	Droite, droite	Destra, destra	5422199	71520288	0120200.5422199
Folie Typ 2. Folienfläche 250 x 1000 mm	Film Typ 2. Surface du film 250 x 1000 mm	Tipo 2. Superficie pellicola 250 x 1000 mm			
					CHF 66.00

BAKENFUSS | BASE POUR BALISE | PEDANE PER MONTANTI DI SBARRAMENTO



Beschreibung	Description	Descrizione	Art. Nr.	N° art.	N. art.
Aus Kunststoff-Recyclingmaterial, 80 x 40 cm,	En matière synthétique recyclée, 80 x 40 cm.	In materiale sintetico recycling, 80 x 40 cm.	01567603	714075700	0120200.01567603
					CHF 28.00

ROHRSCHUH FÜR ABSPERRSTÄNDER | RÉDUCTION POUR SUPPORTS | RIDUZIONE PER SUPPORTO



Beschreibung	Description	Descrizione	Art. Nr.	N° art.	N. art.
Kunststoff, 60 x 60 x 42 mm, schwarz	En matière synthétique, 60 x 60 x 42 mm, noir	In materiale sintetico 60 x 60 x 42 mm, nera	01567606	714247000	0120200.01567606
					CHF 5.00

Zubehör für Absperrlatten

Accessoires pour lattes de barrage

Accessori per staggia di sbarramento

ABSPERRBÖCKE | CHEVALET DE BARRAGE | CAVALLETTI DI SBARRAMENTO

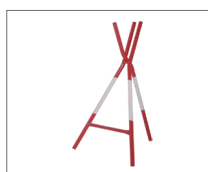

Beschreibung	Description	Descrizione	Art. Nr.	N° art.	N. art.
Mit beweglichem Fuss zusammenklappbar aus 3/4" Stahlrohr.	Avec pied pliable. Tube de signaux d'une seule pièce.	Pieghevole in acciaio tubolare 3/4".			
Ohne Lattenhalter, rot / weiss, 90 cm.	Sans support pour latte barrage, rouge / blanc, 90 cm.	Senza supporto di sbarramento rosso / bianco, 90 cm.	01565316	71520289	0120200.01565316
CHF 65.50					
Mit Lattenhalter und Laternenhalter, rot / weiss, 90 cm.	Avec support pour latte debarrage et pour la lampe de chantier, rouge / blanc, 90 cm.	Con supporto di sbarramento e con lampada di cantiere, rosso / bianco, 90 cm.	01565315	71520290	0120200.01565315
CHF 76.00					

SIGNALTAFELSTÄNDER | CHEVALET DE SIGNALISATION | SUPPORTO PER SEGNALE



Beschreibung	Description	Descrizione	Art. Nr.	N° art.	N. art.
Schwere Ausführung, Aus Stahlrohr 1", zusammenleg- bar mit Rost feuerverzinkt.	Lourd. En tube d'acier 1", pliable avec grille, zingué.	Pesante. In tubo d'acciaio 1" pieghevole grata per appesantire, zincato.	01577154	71520291	0120200.01577154
Mit beweglichem Fuss zusammenklappbar aus 3/4" Stahlrohr.	Avec pied pliable. Tube de signaux d'une seule pièce.	Pieghevole in acciaio tubolare 3/4".			
CHF 120.00					

SCHERENGITTER | BARRIÈRE EXTENSIBLE | BARRIERA DI SBARRAMENTO ESTENSIBILE

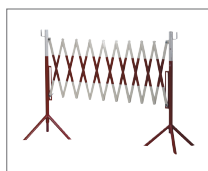

Beschreibung	Description	Descrizione	Art. Nr.	N° art.	N. art.
Aus Stahl. Rot / weiss lackiert. Mit Laternenhalter. Höhe 115 cm, Breite offen 400 cm, geschlossen 50 cm.	En acier. Verni rouge / blanc. Avec porte lanterne. Hauteur 115 cm, largeur ouvert 400 cm, fermé 50 cm.	In acciaio. Verniciata rosso/ bianco. Con porta lampada. Altezza 115 cm, Aperta 400 cm, chiusa 50 cm.	01570964	71520292	0120200.01570964
CHF 300.00					

SCHERENGITTER | BARRIÈRE EXTENSIBLE | BARRIERA DI SBARRAMENTO ESTENSIBILE

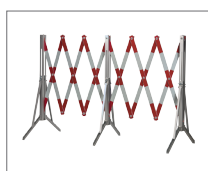

Beschreibung	Description	Descrizione	Art. Nr.	N° art.	N. art.
Aus Aluminium. Mit Reflexstreifen. Höhe 92 cm, Breite offen 500 cm.	En aluminium Avec bandes réfléchissantes. Hauteur 92 cm, Largeur ouvert 500 cm.	In alluminio. Con fasce riflettenti. Altezza 92 cm, Aperta 500 cm.	01577294	71520293	0120200.01577294
CHF 980.00					

Signalisationszubehör

Accessoires pour signalisation

Accessori per segnalazione

VERKEHRSKEGEL | CÔNE DE SIGNALISATION | CONI SEGNALETICI



Beschreibung	Description	Descrizione	Art. Nr.	N° art.	N. art.
35 cm, tagesleuchtend, aus PVC, rot / weiss.	35 cm, fluorescent, en PVC, rouge / blanc.	35 cm, fluorescente, in PVC, rosso / bianco.	01565332	71521061	0120200.01565332
CHF 15.00					
50 cm, tagesleuchtend, aus PVC, rot / weiss.	50 cm, fluorescent, en PVC, rouge / blanc.	50 cm, fluorescente, in PVC, rosso / bianco.	01565333	71521062	0120200.01565333
CHF 18.50					
75 cm, tagesleuchtend, aus PVC, rot / weiss.	75 cm, fluorescent, en PVC, rouge / blanc.	75 cm, fluorescente, in PVC, rosso / bianco.	01565334	71521063	0120200.01565334
CHF 55.00					
50 cm, reflektierend, aus PVC, rot / weiss.	50 cm, réfléchissant, en PVC, rouge / blanc.	50 cm, riflettente, in PVC, rosso / bianco.	01572679	714246700	0120200.01572679
CHF 45.00					
75 cm, reflektierend, aus PVC, rot / weiss.	75 cm, réfléchissant, en PVC, rouge / blanc.	75 cm, riflettente, in PVC, rosso / bianco.	01572680	714246800	0120200.01572680
CHF 74.00					

KUNSTSTOFFAUFSATZ (ADAPTER) | SUPPORT EN MATIÈRE SYNTHÉTIQUE | PEZZO DI RACCORDO IN MATERIALE SINTETICO



Beschreibung	Description	Descrizione	Art. Nr.	N° art.	N. art.
Für Verkehrskegel zum Befestigen von Signalen.	Pour la fixation de signaux sur les bornes.	Per fissare segnali sul cono segnaletico.	5422200	71521064	0120200.5422200
CHF 16.60					

Signalisationszubehör

Accessoires pour signalisation

Accessori per segnalazione

ABSPERSEIL MIT WIMPELN | CORDEAU DE BARRAGE | CORDA DI SBARRAMENTO

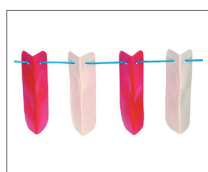

Beschreibung	Description	Descrizione	Art. Nr.	N° art.	N. art.
20 m, aus Kunststoff, mit Warnwinkeln, rot / weiss.	20 m, en matière synthétique, avec fanions angulaires, rouge / blanc	20 m, in materiale sintetico, con bandierine ad angolo, rosse / bianco.	01572888	71520294	0120200.01572888
					CHF 23.00

ABSPERRKETTEN | CHAÎNE DE BARRAGE | CATENE DI SBARRAMENTO

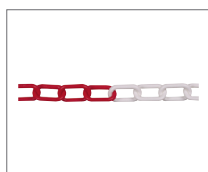

Beschreibung	Description	Descrizione	Art. Nr.	N° art.	N. art.
Polyethylen, rot / weiss korrosions- und säurebeständig wetterfest. Gegen Hitze, Kälte und Elektrizität isolierend. Antimagnetisch, im Wasser schwimmend.	En polyéthylène, rouge / blanc, non-corrosive, résistante aux intempéries. Isolante contre la chaleur, électricité. Antimagnétique, stable aux acides, insubmersible.	In polietilene, rosso / bianco, resistenti alla corrosione, impermeabili. Isolate contro il caldo, freddo e l'elettricità. Antimagnetiche, galleggiano nell'acqua			
25 m, 24 x 39 x 6 mm.	25 m, 24 x 39 x 6 mm.	25 m, 24 x 39 x 6 mm.	01567474	71520295	0120200.01567474
CHF 43.50	CHF 43.50	CHF 43.50	CHF 43.50		
25 m, 29 x 49 x 8 mm.	25 m, 29 x 49 x 8 mm.	25 m, 29 x 49 x 8 mm.	01565319	71520296	0120200.01565319
					CHF 57.50
25 m, 42 x 74 x 10 mm.	25 m, 42 x 74 x 10 mm.	25 m, 42 x 74 x 10 mm.	01565320	71520297	0120200.01565320
					CHF 81.50

ABSPERRBAND | RUBAN DE BARRAGE | NASTRI DI SBARRAMENTO



Beschreibung	Description	Descrizione	Art. Nr.	N° art.	N. art.
80 mm, 200 m. PVC, rot / weiss, reissfest, in Abrollkarton.	80 mm, 200 m. En PVC, rouge / blanc, résistants à la rupture, dans carton à dérouler.	80 mm, 200 m. In PVC, rosso / bianco, antistrappo, in scatola per srotolare.	01577307	714076400	0120200.01577307
					CHF 13.50
80 mm, 500 m. PVC, rot / weiss, reissfest, in Abrollkarton.	80 mm, 500 m. En PVC, rouge / blanc, résistants à la rupture, dans carton à dérouler.	80 mm, 500 m. In PVC, rosso / bianco, antistrappo, in scatola per srotolare.	01565314	714076500	0120200.01565314
					CHF 19.00

Warnbänder

Bandes d'avertissement

Nastri d'avvertimento

WARNBAND "ACHTUNG GASLEITUNG" | BANDE D'AVERTISSEMENT "CONDUITES DE GAZ" | NASTRO DI SEGNALAZIONE "CONDOTTE DI GAS"



Beschreibung	Description	Descrizione	Art. Nr.	N° art.	N. art.
Aus Polyethylen. Für vertikale und horizontale Verlegung im Erdreich. Rollen à 250 m, Breite 10 cm.	En polyéthylène. Pour pose verticale ou horizontale dans le sol. Rouleau à 250 m, largeur 10 cm.	In polietilene. Per posa verticale od orizzontale nel terreno. Rotolo da 250 m, larghezza 10 cm.	01565351	713440777	0120200.01565351

WARNBAND "ACHTUNG KABEL-GEFAHR" | BANDE D'AVERTISSEMENT "ATTENTION CÂBLE" | NASTRO DI SEGNALAZIONE "ATTENZIONE CAVO"



Beschreibung	Description	Descrizione	Art. Nr.	N° art.	N. art.
Aus Polyethylen. Für vertikale und horizontale Verlegung im Erdreich. Rollen à 250 m, Breite 10 cm.	En polyéthylène. Pour pose verticale ou horizontale dans le sol. Rouleau à 250 m, largeur 10 cm.	In polietilene. Per posa verticale od orizzontale nel terreno. Rotolo da 250 m, larghezza 10 cm.	01565352	714249700	0120200.01565352

WARNBAND "ACHTUNG TV-KABEL" | BANDE D'AVERTISSEMENT "ATTENTION CÂBLE-TV" | NASTRO DI SEGNALAZIONE "ATTENZIONE CAVO TV"



Beschreibung	Description	Descrizione	Art. Nr.	N° art.	N. art.
Aus Polyethylen. Für vertikale und horizontale Verlegung im Erdreich. Rollen à 250 m, Breite 10 cm.	En polyéthylène. Pour pose verticale ou horizontale dans le sol. Rouleau à 250 m, largeur 10 cm.	In polietilene. Per posa verticale od orizzontale nel terreno. Rotolo da 250 m, larghezza 10 cm.	01565353	713440774	0120200.01565353

WARNBAND "ACHTUNG WASSERLEITUNG" | BANDE D'AVERTISSEMENT "CONDUITES D'EAU" | NASTRO DI SEGNALAZIONE "CONDOTTE D'ACQUA"



Beschreibung	Description	Descrizione	Art. Nr.	N° art.	N. art.
Aus Polyethylen. Für vertikale und horizontale Verlegung im Erdreich. Rollen à 250 m, Breite 10 cm.	En polyéthylène. Pour pose verticale ou horizontale dans le sol. Rouleau à 250 m, largeur 10 cm.	In polietilene. Per posa verticale od orizzontale nel terreno. Rotolo da 250 m, larghezza 10 cm.	01565354	713440776	0120200.01565354

WARNBAND "ACHTUNG SWISSCOM-KABEL" | BANDE D'AVERTISSEMENT "ATTENTION CÂBLE SWISSCOM" | NASTRO DI SEGNALAZIONE "ATTENZIONE CAVO SWISSCOM"



Beschreibung	Description	Descrizione	Art. Nr.	N° art.	N. art.
Aus Polyethylen. Für vertikale und horizontale Verlegung im Erdreich. Rollen à 250 m, Breite 10 cm.	En polyéthylène. Pour pose verticale ou horizontale dans le sol. Rouleau à 250 m, largeur 10 cm.	In polietilene. Per posa verticale od orizzontale nel terreno. Rotolo da 250 m, larghezza 10 cm.	01573030	713440775	0120200.001573030

CHF 48.00

Absperrmaterial

Matériaux de barrage

Materiale di sbarramento

ABSPERRZAUN ORANGE | TREILLIS DE BARRAGE ORANGE | RETE DI SBARRAMENTO ARANCIONE

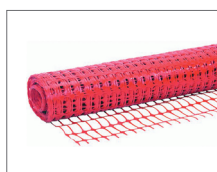

Beschreibung	Description	Descrizione	Art. Nr.	N° art.	N. art.
1.0 x 50 m, 205 g/m ² .	1.0 x 50 m, 205 g/m ² .	1.0 x 50 m, 205 g/m ² .	01572890	710053900	0120200.01572890
CHF 90.00					
1.2 x 50 m, 205 g/m ² .	1.2 x 50 m, 205 g/m ² .	1.2 x 50 m, 205 g/m ² .	01563911	710053000	0120200.01563911
CHF 111.00					
1.5 x 50 m, 205 g/m ² .	1.5 x 50 m, 205 g/m ² .	1.5 x 50 m, 205 g/m ² .	01563912	71520298	0120200.01563912
CHF 141.00					
1.8 x 50 m, 205 g/m ² .	1.8 x 50 m, 205 g/m ² .	1.8 x 50 m, 205 g/m ² .	01563913	1521025	0120200.01563913
CHF 168.00					

Absperrmaterial

Matériaux de barrage

Materiale di sbarramento

ABSPERRGITTER | BARRIÈRE MOBILE | BARRIERA MOBILE



Beschreibung	Description	Descrizione	Art. Nr.	N° art.	N. art.
1100 x 2500 mm. Aus verzinktem Stahlrohr. Mit 2 Haken und 2 Laschen so dass je nach Bedarf jede Anzahl Gitter zusammengehängt werden kann.	1100 x 2500 mm. En tube d'acier zingué, Avec 2 crochets et 2 œillets permettant l'assemblage des barrières les unes aux autres.	1100 x 2500 mm. In tubo d'acciaio zincato. Con 2 ganci e 2 occhielli permettendo la composizione delle barriere in quantità illimitata.	01572831	71521052	0120200.01572831
					CHF 103.00

MOBILZAUN M90 | BARRIÈRE MOBILE M90 | BARRIERA MOBILE M90



Beschreibung	Description	Descrizione	Art. Nr.	N° art.	N. art.
Länge: 3472 mm Höhe: 2000 mm Maschenweite: 100 x 200 mm Gewicht: 27 kg Feuerverzinkt	Longeur: 3472 mm Hauteur: 2000 mm Mailles: 100 x 200 mm Poids: 27 kg Galvanisé à chaud	Lunghezza: 3472 mm Altezza: 2000 mm Dimensioni rete: 100 x 200 mm Peso: 27 kg Zincata a fuoco	5422201	714247621	0120200.5422201
					CHF 95.00

MOBILZAUN M400 MIT HAKEN | BARRIÈRE MOBILE M400 AVEC CROCHET | BARRIERA MOBILE M400 CON GANCIO

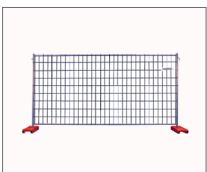

Beschreibung	Description	Descrizione	Art. Nr.	N° art.	N. art.
Länge: 3472 mm Höhe: 2000 mm Maschenweite: 100 x 250 mm Gewicht: 21 kg Verzinkt	Longeur: 3472 mm Hauteur: 2000 mm Mailles: 100 x 250 mm Poids: 21 kg Galvanisé	Lunghezza: 3472 mm Altezza: 2000 mm Dimensioni rete: 100 x 250 mm Peso: 21 kg Zincata	2030804	1521049	0120200.2030804
					CHF 85.00

MOBILZAUN M100 | BARRIÈRE MOBILE M100 | BARRIERA MOBILE M100



Beschreibung	Description	Descrizione	Art. Nr.	N° art.	N. art.
Länge: 3472 mm Höhe: 1200 mm Maschenweite: 100 x 250 mm Gewicht: 10 kg Verzinkt	Longeur: 3472 mm Hauteur: 1200 mm Mailles: 100 x 250 mm Poids: 10 kg Galvanisé	Lunghezza: 3472 mm Altezza: 1200 mm Dimensioni rete: 100 x 250 mm Peso: 10 kg Zincata	5422205	1521058	0120200.5422205
					CHF 54.00

Absperrmaterial

Matériaux de barrage

Materiale di sbarramento

MOBILZAUN M200 | BARRIÈRE MOBILE M200 | BARRIERA MOBILE M200



Beschreibung	Description	Descrizione	Art. Nr.	N° art.	N. art.
Länge: 3472 mm Höhe: 2000 mm Maschenweite: 100 x 200 mm Gewicht: 18 kg Verzinkt	Longeur: 3472 mm Hauteur: 2000 mm Mailles: 100 x 200 mm Poids: 18 kg Galvanisé	Lunghezza: 3472 mm Altezza: 2000 mm Dimensioni rete: 100 x 200 mm Peso: 18 kg Zincata	5422202	714247622	0120200.5422202
					CHF 64.00

MOBILZAUN M300 | BARRIÈRE MOBILE M300 | BARRIERA MOBILE M300



Beschreibung	Description	Descrizione	Art. Nr.	N° art.	N. art.
Länge: 3472 mm Höhe: 2000 mm Maschenweite: 100 x 250 mm Gewicht: 14.38 kg Verzinkt	Longeur: 3472 mm Hauteur: 2000 mm Mailles: 100 x 250 mm Poids: 14.38 kg Galvanisé	Lunghezza: 3472 mm Altezza: 2000 mm Dimensioni rete: 100 x 250 mm Peso: 14.38 kg Zincata	5422203	714247623	0120200.5422203
					CHF 58.00

MOBILZAUN M300 MIT HAKEN | BARRIÈRE MOBILE M300 AVEC CROCHET | BARRIERA MOBILE M300 CON GANCIO



Beschreibung	Description	Descrizione	Art. Nr.	N° art.	N. art.
Länge: 3472 mm Höhe: 2000 mm Maschenweite: 100 x 250 mm Gewicht: 14.38 kg Verzinkt	Longeur: 3472 mm Hauteur: 2000 mm Mailles: 100 x 250 mm Poids: 14.38 kg Galvanisé	Lunghezza: 3472 mm Altezza: 2000 mm Dimensioni rete: 100 x 250 mm Peso: 14.38 kg Zincata	5422204	1521100	0120200.5422204
					CHF 60.00

MOBILZAUN M3DSO | BARRIÈRE MOBILE M3DS | BARRIERA MOBILE M3DS



Beschreibung	Description	Descrizione	Art. Nr.	N° art.	N. art.
Länge: 3472 mm Höhe: 1915 mm Maschenweite: 102 x 225 mm Gewicht: 12.50 kg Verzinkt	Longeur: 3472 mm Hauteur: 1915 mm Mailles: 102 x 225 mm Poids: 12.50 kg Galvanisé	Lunghezza: 3472 mm Altezza: 1915 mm Dimensioni rete: 102 x 225 mm Peso: 12.50 kg Zincata	5422206	1521065	0120200.5422206
					CHF 41.50

Absperrmaterial

Matériaux de barrage

Materiale di sbarramento

TÜRE M90 | PORTILLON M90 | PORTA M90



Beschreibung	Description	Descrizione	Art. Nr.	N° art.	N. art.
1138 x 2000 mm Feuerverzinkt	1138 x 2000 mm Galvanisé à chaud	1138 x 2000 mm Zincata a fuoco	5422207	71521054	0120200.5422207
					CHF 61.00

TÜRE M100 | PORTILLON M100 | PORTA M100

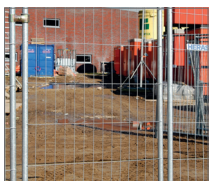

Beschreibung	Description	Descrizione	Art. Nr.	N° art.	N. art.
1138 x 1000 mm Verzinkt	1138 x 1000 mm Galvanisé	1138 x 1000 mm Zincata	5422208	1521102	0120200.5422208
					CHF 44.00

ROLLE FÜR MOBILZAUN | ROULETTE POUR BARRIÈRE MOBILE | RULLO PER RECINZIONI



Beschreibung	Description	Descrizione	Art. Nr.	N° art.	N. art.
Rolle aus Polyamid Durchmesser 200 mm	Roulette en polyamide Diamètre 200 mm	Rullo di poliammide Diametro 200 mm	5422209	1521060	0120200.5422209
					CHF 35.00

SCHARNIER FÜR MOBILZAUN | CHARNIÈRE POUR BARRIÈRE MOBILE | GIUNTO DI SICUREZZA PER RECINZIONI



Beschreibung	Description	Descrizione	Art. Nr.	N° art.	N. art.
Verzinkt	Galvanisé	Zincato	5422210	1521094	0120200.5422210
					CHF 19.90

SCHLOSS FÜR MOBILZAUN | SERRURE POUR BARRIÈRE MOBILE | LUCCHETTO PER RECINZIONI

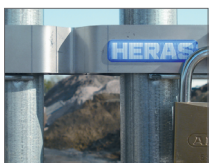

Beschreibung	Description	Descrizione	Art. Nr.	N° art.	N. art.
Inox	Inox	Inox	5422211	1521096	0120200.5422211
					CHF 53.00

TRANSPORTGESTELL STAHL VERTIKAL | RACK DE TRANSPORT VERTICAL | BARELLA PER TRASPORTO RECINZIONI IN VERTICALE

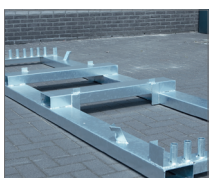

Beschreibung	Description	Descrizione	Art. Nr.	N° art.	N. art.
Für 25 Zäune Verzinkt	Pour 25 Barrières Galvanisé	Per 25 barriere Zincata	2030807	1521105	0120200.2030807
					CHF 400.00

Absperrmaterial

Matériaux de barrage

Materiale di sbarramento

VERBINDUNGSSCHELLE | COLLIER ANTI-VANDALISME | MORSETTO DI COLLEGAMENTO



Beschreibung	Description	Descrizione	Art. Nr.	N° art.	N. art.
Mit Schrauben, verzinkt.	Avec vis, galvanisé.	Con vite, zincato.	2030806	71521047	0120200.2030806
					CHF 3.35

SICHERHEITS-VERBINDUNGSSCHELLE | COLLIER HAUTE SÉCURITÉ | MORSETTO ALTA SICUREZZA



Beschreibung	Description	Descrizione	Art. Nr.	N° art.	N. art.
Verzinkt	Galvanisé	Zincato	5422212	1521056	0120200.5422212
					CHF 4.00

SCHLÜSSEL FÜR SICHERHEITSSCHELLE | CLÉ POUR COLLIER HAUTE SÉCURITÉ | CHIAVE PER COLLARE DI SICUREZZA



Beschreibung	Description	Descrizione	Art. Nr.	N° art.	N. art.
Verzinkt	Galvanisée	Zincato	5422213	1521057	0120200.5422213
					CHF 51.00

RING FÜR DREHGELENK | COLLIER CHARNIÈRE | ANELLO DI TENUTA CIRCOLARE



Beschreibung	Description	Descrizione	Art. Nr.	N° art.	N. art.
Verzinkt. Verwendung mit Verbindungsschelle.	Galvanisé. Utilisation avec un collier anti-vandalisme.	Zincato. Da usare con il morsetto di collegamento.	5422214	1521095	0120200.5422214
					CHF 9.00

BETONSOCKEL | SOCLE BÉTON | BASAMENTO PER RECINZIONI IN BETON



Beschreibung	Description	Descrizione	Art. Nr.	N° art.	N. art.
Grösse: 720 x 235 x 160 mm, +/- 35 kg.	Grandeur: 720 x 235 x 160 mm, +/- 35 kg.	Grandezza: 720 x 235 x 160 mm, +/- 35 kg.	5422215	71521059	0120200.5422215
					CHF 10.00

RECYCLINGFUSS | SOCLE RECYCLÉ | BASAMENTO IN MATERIALE RICICLATO



Beschreibung	Description	Descrizione	Art. Nr.	N° art.	N. art.
Grösse: 770 x 250 x 150 mm, +/- 18 kg.	Grandeur: 770 x 250 x 150 mm, +/- 18 kg.	Grandezza: 770 x 250 x 150 mm, +/- 18 kg.	2030805	1521048	0120200.2030805
					CHF 12.90

Absperrmaterial

Matériaux de barrage

Materiale di sbarramento

STAHLFUSSPLATTE | PLATINE REMPLACEMENT PLOT BÉTON | BASETTA IN ACCIAIO



Beschreibung	Description	Descrizione	Art. Nr.	N° art.	N. art.
Grösse: 500 x 250 mm Verzinkt.	Grandeur: 500 x 250 mm Galvanisée	Grandezza: 500 x 250 mm Zincata.	5422216	1521103	0120200.5422216
					CHF 45.00

AUSHEBESICHERUNG | SYSTÈME ANTI-LEVAGE | DISPOSITIVO DI SICUREZZA PER PORTE



Beschreibung	Description	Descrizione	Art. Nr.	N° art.	N. art.
Verzinkt. Mit Verbindungsschelle verwenden.	Galvanisé. A utiliser avec un collier.	Zincato. Da usare con un morsetto di sicurezza.	5422217	1521055	0120200.5422217
					CHF 9.10

QUERVERSTREBUNG | JAMBE DE FORCE | GAMBA DI SOSTEGNO



Beschreibung	Description	Descrizione	Art. Nr.	N° art.	N. art.
Länge: 2170 mm Rohrdurchmesser: 50 mm Verzinkt.	Longeur: 2170 mm Diamètre du tube: 50 mm Galvanisé.	Lunghezza: 2170 mm Diametro del tubo: 50 mm Zincata.	5422218	1521099	0120200.5422218
					CHF 20.90

PLATTE ZUM BESCHWEREN FÜR STREBE | PLATINE À LESTER POUR JAMBE DE FORCE | LASTRA PER GAMBA DI SOSTEGNO

Beschreibung	Description	Descrizione	Art. Nr.	N° art.	N. art.
Verzinkt	Galvanisé	Zincata	5422219	1521101	0120200.5422219
					CHF 27.00

BAUZAUNFOLIE | BÂCHE POUR CLÔTURE MOBILE | TELO PER RECINZIONI



Beschreibung	Description	Descrizione	Art. Nr.	N° art.	N. art.
HDPE / LDPE. Ösen alle 30 cm 3410 x 1760 mm, blau.	HDPE / LDPE. Equipée d'oeillets toute les 30 cm. 3410 x 1760 mm, bleu.	HDPE / LDPE. Dotato di asole ogni 30 cm. 3410 x 1760 mm, blu.	5422220	1521097	0120200.5422220
HDPE / LDPE Ösen alle 30 cm. 3410 x 1760 mm, weiss.	HDPE / LDPE. Equipée d'oeillets toute les 30 cm. 3410 x 1760 mm, blanc.	HDPE / LDPE. Dotato di asole ogni 30 cm. 3410 x 1760 mm, bianco.	5422221	1521098	0120200.5422221
					CHF 17.00

Baustellenlampen

Lampe de signalisation

Lampade da cantiere

LED-BAUSTELLENLAMPE 360° PROONE | LAMPE DE SIGNALISATION LED 360° PROONE | LAMPADA DA CANTIERE LED 360° PROONE



Beschreibung	Description	Descrizione	Art. Nr.	N° art.	N. art.
Kunststoffgehäuse schlagfest. Rundumlinse gelb Ø 110 mm, 360° Rundumlicht. LEDTechnik (4 Leuchtdioden). Kontrollleuchte EIN/AUS, (zeigt an, ob die Lampe ein- oder ausgeschaltet ist). Umschaltbar. Blink-/Dauerlicht. Dämmerungsautomatik. Aufhänge-Drahtring. Ohne Pfostenhalterung und ohne Batterie. Mit Schlüssel	Boîtier en matière plastique résistant aux coups. Lentille jaune de Ø 110 mm sur 360°. Technologie à LED (4 diodes électroluminescentes). Témoin lumineux MARCHÉ/ARRÊT (montre si la lampe est enclenchée ou déclenchée. Commutable. Mode clignotant ou mode lumière continue. Cellule crépusculaire. Anneau de suspension. Sans fixation pour poteau et sans pile. Avec clé.	Involucro in materiale sintetico antiurto. Lente con luce gialla a 360°, Ø 110 mm. Tecnica LED (4 diodi luminosi). Spia di controllo ON/OFF (indica se la lampada è accesa o spenta). Commutabile. Luce continua / lampeggiante. Cellula fotoelettrica crepuscolare. Anello di sospensione in filo metallico. Senza supporto montante e senza batteria. Con chiave.	4477192	711805550	0120000.ProOne.1001
CHF 21.80					

BAUSTELLENLAMPE 360° | LAMPE DE CHANTIER 360° | LAMPADA DA CANTIERE 360°



Beschreibung	Description	Descrizione	Art. Nr.	N° art.	N. art.
Gelb, für 2 Batterien. Ohne Batterien.	Jaune, pour 2 piles. Sans batteries.	Gialla, per 2 batterie. Senza batterie.	01565326	714249400	0120200.01565326
CHF 29.50					

PROONE TROCKENBATTERIE PREMIUM 800 | PROONE PILE PREMIUM 800 | PROONE BATTERIA PREMIUM 800



Beschreibung	Description	Descrizione	Art. Nr.	N° art.	N. art.
6 V, 7-9 Ah, excl. VRG	6 V, 7-9 Ah, excl. TAR	6 V, 7-9 Ah, senza TRA	5376472	711804100	0120000.ProOne.800
CHF 2.50					

LANGZEITBATTERIE KONSTANT 45 | PILE KONSTANT 45 | BATTERIA KONSTANT 45



Beschreibung	Description	Descrizione	Art. Nr.	N° art.	N. art.
6 V, 45-50 Ah, inkl. VRG	6 V, 45-50 Ah, incl. TAR	6 V, 45-50 Ah, incl. TRA	01569172	713618701	0120200.01569172
CHF 26.80					

SCHLÜSSEL ZU BAUSTELLENLAMPE | CLÉ POUR LAMPE DE CHANTIER | CHIAVE PER LAMPADA DA CANTIERE



Beschreibung	Description	Descrizione	Art. Nr.	N° art.	N. art.
			5422222	71520299	0120200.5422222
CHF 1.50					

Markierspray

Spray de marquage

Spray di demarcazione

MARKIERSPRAY PRO PROONE | SPRAY DE MARQUAGE PRO PROONE | SPRAY DI DEMARCAZIONE PRO PROONE



Beschreibung	Description	Descrizione	Art. Nr.	N° art.	N. art.
Gelb	Jaune	Giallo	4424561	711805000	0121000.ProOne.513
Orange	Orange	Arancione	4424562	711805100	0121000.ProOne.514
Rot	Rouge	Rosso	4424563	711805200	0121000.ProOne.515
<i>Trocknet schnell, auch auf feuchtem Untergrund. Starke Leuchtkraft. Sehr wetterbeständig. Umweltverträglich, da ohne FCK, FCKW, chlorhaltige Lösungsmittel, Blei und Kadmium.</i>	<i>Séchage rapide, même sur support humide. Très lumineux. Excellente résistance aux intempéries. Respectueux de l'environnement: sans CFC ni HCFC, sans solvants chlorés, sans plomb ni cadmium.</i>	<i>Asciuga in fretta, anche su supporti umidi. Forte luminosità. Molto resistente agli agenti atmosferici. A basso impatto ambientale perchè privo di fluorocarburi, clorocarburi, CFC solventi al cloro, piombo e cadmio.</i>			
Exkl. VRG	Excl. TAR	Senza TRA			
					CHF 7.20

MARKIERSPRAY FLUO T.P. PROONE | SPRAY DE MARQUAGE FLUO T.P. PROONE | SPRAY DI DEMARCAZIONE FLUO T.P. PROONE



Beschreibung	Description	Descrizione	Art. Nr.	N° art.	N. art.
Pink	Rose	Rosa	5415736	711806200	0121000.ProOne.516
Blau	Bleu	Blu	5415737	711806300	0121000.ProOne.517
Gelb	Jaune	Giallo	5415826	711806500	0121000.ProOne.519
Grün	Vert	Verde	5415738	711806400	0121000.ProOne.518
Orange	Orange	Arancione	5415827	711806600	0121000.ProOne.520
Rot	Rouge	Rosso	5415828	711806700	0121000.ProOne.521
<i>Stark fluoreszierend, hohe Leucht- und Deckkraft sowie gute Abriebfestigkeit auf trockenen und feuchten Untergründen. 9 bis 10 Monate sichtbar, schnell trocknend (weniger als 5 Min.), anwendbar auch bei Minustemperaturen, feiner und präziser Farbstrahl, der Sprühkopf verhindert das unbeabsichtigte Sprühen und farbige Finger. Geeignet für Landvermesser, Ausrüstung, Strassenbau, öffentliche Bauten, Baugewerbe, Forst- und Landwirtschaft.</i>	<i>Fortement fluorescent, luminosité intensive, haut pouvoir couvrant, très bonne adhérence, bonne résistance à l'abrasion et aux intempéries sur des sous-sols secs et humides. Visibilité 9 à 10 mois, séchant rapidement (moins de 5 min.), rayon de couleurs fin et précis, utilisable avec des températures négatives, le gicleur empêche l'application involuee et le salissement des doigts. Approprié pour géomètres, construction des routes, des constructions publiques, des industries du bâtiment, l'agriculture et forestière.</i>	<i>Fortemente fluorescente, elevata luminosità e capacità coprente, come pure una buona resistenza all'abrasione su terreni asciutti ed umidi. Visibilità da 9 a 10 mesi, asciuga rapidamente (meno di 5 minuti), raggio di spruzzo fine e preciso applicabile a temperature sotto lo zero, lo spruzzatore impedisce spruzzi involontari e dita colorate. Appropriato per geometri, attrezzature, Adatto per costruttori di strade, costruzioni pubbliche, edilizia, forestali e nell'agricoltura.</i>			
Exkl. VRG	Excl. TAR	Senza TRA			
					CHF 8.50

Bekleidung

Vêtements de travail

Abiti da lavoro

HANDSCHUHE SUPERSOFT PROONE | GANTS SUPERSOFT PROONE | GUANTI SUPERSOFT PROONE



Beschreibung	Description	Descrizione	Art. Nr.	N° art.	N. art.
Grösse 09	Taille 09	Taglia 09	4425273	711808000	0120000.ProOne.100
Grösse 10	Taille 10	Taglia 10	4425494	711808100	0120000.ProOne.101
Grösse 11	Taille 11	Taglia 11	4425605	711808200	0120000.ProOne.102
<i>Narbenleder Handschuh, 100 % Chromfrei.</i>	<i>Gant en cuir pleine fleur, 100 % sans chrome.</i>	<i>Guanti in cuoio granulato, 100 % privi di cromo.</i>			
					CHF 4.90

SICHERHEITSSCHUH PROTEC S3 AROSA PROONE | CHAUSSURE DE SÉCURITÉ PROTEC S3 AROSA PROONE | SCARPA DI SICUREZZA PROTEC S3 AROSA PROONE



Beschreibung	Description	Descrizione	Art. Nr.	N° art.	N. art.
Grösse 38	Grandeur 38	Grandezza 38	5376516	711813085	0121175.ProOne.STEEL.38
Grösse 39	Grandeur 39	Grandezza 39	5376517	711813090	0121175.ProOne.STEEL.39
Grösse 40	Grandeur 40	Grandezza 40	5376518	711813095	0121175.ProOne.STEEL.40
Grösse 41	Grandeur 41	Grandezza 41	5376519	711813095	0121175.ProOne.STEEL.41
Grösse 42	Grandeur 42	Grandezza 42	5376520	711813105	0121175.ProOne.STEEL.42
Grösse 43	Grandeur 43	Grandezza 43	5376521	711813110	0121175.ProOne.STEEL.43
Grösse 44	Grandeur 44	Grandezza 44	5376522	711813115	0121175.ProOne.STEEL.44
Grösse 45	Grandeur 45	Grandezza 45	5376523	711813120	0121175.ProOne.STEEL.45
Grösse 46	Grandeur 46	Grandezza 46	5376524	711813125	0121175.ProOne.STEEL.46
<i>Aus feinstem wasserdichtem Pull-up-Leder mit abriebfester "Groove"-Überkappe, Retroreflexions-Keder und Knöchelschutz. Durchtrittsichere Einlagen: rostfreier Stahl und widerstandsfähiges textile Verbundmaterial.</i>	<i>Cuir pleine fleur pull up hydrofuge avec surbout "groove" anti-abrasion, passepoil rétrorefléchissant, protège malléole. Insert anti-perforation: acier inoxydable et textile composite haute ténacité.</i>	<i>Pelle pieno fiore pull up idrorepellente con punta antiabrasione "groove", bordino retroriflettente e proteggi caviglie. Soletta antiperforazione in acciaio inossidabile e tessuto ad alta resistenza.</i>			
					CHF 114.00

Allgemeine Verkaufs-, Liefer- und Zahlungsbedingungen (gültig ab Januar 2015)

1. Allgemeines, Geltungsbereich

Die nachfolgenden Allgemeinen Verkaufs-, Liefer- und Zahlungsbedingungen bilden einen **festen Bestandteil jedes zwischen unserer Firma und einem Kunden abgeschlossenen Vertrages**. Diese sind am Schalter unserer Verkaufsstellen ausgehängt und auf unseren Internet-Seiten sowie in verschiedenen Katalogen und Prospekten aufgeführt. Demzufolge gelten sie anlässlich einer Kontoeröffnung, Bestellung, einem Vertragsabschluss oder der Besitznahme der Ware **als bekannt und ohne jeglichen Vorbehalt angenommen**. Sie gehen jedwelchen anderen allgemeinen Bedingungen vor; Nebenabreden, Zusicherungen oder produktspezifische Konditionen bleiben vorbehalten und müssen auf jeden Fall von zwei bevollmächtigten Mitarbeitern unserer Firma schriftlich zugestimmt werden. Die Firma behält sich das Recht vor, diese Allgemeinen Bedingungen jederzeit zu ändern.

2. Angebote

Alle Angebote auf Web-Seiten, in Katalogen, Prospekten, Ausstellungen usw. erfolgen freibleibend und unverbindlich. Die Firma ist nur an Angebote gebunden, die persönlich an unsere Kunden gerichtet werden. Unsere Angebote haben eine Gültigkeitsdauer von maximal drei Monaten.

Das Produktesortiment kann jederzeit und ohne besondere Anzeige geändert werden. Die Firma ist nicht verpflichtet, alle auf Web-Seiten, in Katalogen, Prospekten, Ausstellungen usw. aufgeführten Artikel am Lager zu halten.

3. Preise

Die Firma behält sich das Recht vor, die angegebenen Preise zu jeder Zeit und ohne besondere Anzeige zu ändern. Die Preise verstehen sich, sofern nicht anders vermerkt, abgeholt ab dem Lager der Firma. Bei Bestellungen mit einem Warenwert unter Fr. 500.- kann ein angemessener Kleinmehrwertzuschlag belastet werden.

4. Transport-, Verpackungsmaterial- und andere Kosten

Allfällige Kosten für Transport, Einbau, Verpackung, Paletten, Ablad, Kran, spezielle Maschinen, usw. sind in unseren Preisen nicht inbegriffen und werden nach dem gültigen Tarif bei der Rechnungserstellung verrechnet. Diese Kosten können erhöht werden, insbesondere aufgrund von Treibstoffpreisschwankungen und Anpassung der LSWA. Kostenzuschläge für Transporte in den Bergen werden erhoben.

Verrechnete, in einwandfreiem Zustand und franko retournierte Paletten werden gutgeschrieben, wobei eine Benutzungsgebühr in Abzug gebracht wird. Nur die Anzahl verrechneter Paletten darf retourniert werden. Den Palettensaldo übersteigende Paletten werden nicht gutgeschrieben. Bei Abholaufträgen von Paletten ohne gleichzeitige Warenlieferung wird ein Transportkostenanteil belastet. Ein direkter Austausch von Paletten ohne Verrechnung, respektive Gutschrift, ist untersagt.

5. Lieferungen

5.1. Lieferfristen

Die Firma setzt alles daran, um die Lieferfristen einzuhalten. Diese sind jedoch nur ungefähr und verpflichten die Firma keineswegs. Nicht eingehaltene Fristen geben dem Kunden kein Recht auf Rücktritt vom Vertrag und auf Entschädigung seitens der Firma. Insbesondere höhere Gewalt, Streik, BetriebsEinstellung, Fertigungsbeschränkungen, Schäden an Fertigungsanlagen, Lieferverzug oder Nichtlieferung eines Zulieferanten, Betriebs- oder Verkehrsstörungen oder ähnliche unvorhergesehene und von unserem Willen unabhängige Ereignisse entbinden die Firma von der Erfüllung abgeschlossener Verträge innert vereinbarter Lieferfrist oder sogar von deren ganzen Erfüllung im Falle einer Lieferunmöglichkeit.

Die vereinbarten Lieferfristen gelten ab Vertragsabschluss, frühestens jedoch nach Eingang aller vom Kunden benötigten Angaben. Ist eine Lieferung auf Abruf vereinbart, so ist der Kunde verpflichtet, die Ware innerhalb der vereinbarten Frist/Termin abzurufen; sofern keine besondere Frist/Termin festgelegt ist, beträgt diese längstens sechs Monate seit Vertragsabschluss. Nach Ablauf dieser Frist ist die Firma berechtigt, sofortige Erfüllung des Vertrages zu verlangen. Falls vor dem Abruf der Lieferung oder einer Teillieferung Preiserhöhungen seitens der Lieferanten der Firma erfolgen, so werden diese für die noch nicht abgerufenen Lieferungen oder Teillieferungen weiterbelastet.

5.2. Transport und Ablad

Unsere Waren werden durch die Firma selbst oder durch ein von uns beauftragtes Transportunternehmen an die auf der Offerte, Beststellungsbestätigung oder vom Kunden angegebene Adresse geliefert, wobei der Abladeort von unseren Fahrzeugen leicht erreichbar sein muss. Bei Ablad wird die Ware neben das Fahrzeug auf den Boden gestellt.

Bei Ablad von Waren hat der Empfänger die notwendige Mithilfe zu stellen. Die Firma stellt jegliche Wartezeit nach dem gültigen Tarif in Rechnung. Sofern die Lieferung avisiert wurde, der Kunde oder eine von ihm beauftragte Person jedoch bei der Anlieferung nicht anwesend ist, gilt die Ware mit Ablad als ordnungsgemäss übergeben.

Allfällige Transportschäden sind der liefernden Verkaufsstelle der Firma und dem Transporteur durch den Kunden innerhalb von 48 Stunden nach Annahme der Ware schriftlich mitzuteilen.

6. Nutzen- und Gefahrenübergang

Nutzen und Gefahr gehen mit der Auslieferung der Ware ab Verkaufsstelle oder Lager von der Firma auf den Kunden über, selbst wenn die Lieferung franko oder unter ähnlicher Klausel erfolgt.

Ausgenommen hiervon sind lediglich Lieferungen, welche durch die Firma oder in deren Namen durch den Lieferanten erfolgen, in welchem Falle Nutzen und Gefahr mit dem Abladen auf den Kunden übergehen.

7. Gewährleistung wegen Mängel der Sache

7.1. Mängel

Handelsübliche oder herstellungstechnisch bedingte geringe Abweichungen in den Massen, der Oberflächenbeschaffenheit, von Gewicht, von Grösse und Farbe, und

generell alle sich von den gültigen Normen nicht abweichenden Unterschiede gelten nicht als Mängel, sofern die gelieferte Ware zum vorgesehenen Gebrauch tauglich ist. Es bestehen auch keine Mängel in folgenden Fällen: Missachtung anerkannter Regeln der Baubranche; unsachgemässe Behandlung, Verwendung, Umsetzung oder Lagerung; Verstösse gegen technische Anleitungen oder Montage- und Unterhaltsanleitungen; Verstösse gegen Konstruktions- oder andere Vorschriften unserer Lieferanten oder Hersteller; natürliche Abnutzung oder übermässige Beanspruchung.

7.2. Mängelrüge

Der Kunde oder der von ihm beauftragte Chauffeur hat die Beschaffenheit der Ware unmittelbar nach Erhalt zu prüfen. Mängelrüge bezüglich der Ware sowie Beanstandungen wegen unvollständiger oder unrichtiger Lieferung werden von der Firma nur berücksichtigt, wenn sie spätestens innert sieben Arbeitstagen nach Erhalt der Ware unter Vorlage der Lieferpapiere oder der Rechnung bei der ausliefernden Verkaufsstelle schriftlich geltend gemacht werden. Mängel, die bei sofortiger Untersuchung nicht erkennbar sind, müssen sofort nach ihrer Feststellung gemeldet werden. Versäumt dies der Kunde, so gilt die Ware als genehmigt. Die Mängel sind genau zu bezeichnen. Beanstandete Ware darf unter keinen Umständen eingebaut, respektive weiterverwendet werden; ansonsten gilt sie als genehmigt. Die Firma gibt die Mängelrüge an den betreffenden Lieferanten oder Hersteller weiter.

7.3. Verjährung

Die Garantiefristen sind im Obligationenrecht vorgesehen.

7.4. Garantieleistungen

Bei berechtigten Mängelrügen und Garantieansprüchen ist die Firma nach ihrer Wahl berechtigt, die mangelhafte Ware auf eigene Kosten zu ersetzen oder zu reparieren, oder eine Preisreduktion zu gewähren, oder den Kauf rückgängig zu machen. Für reparierte oder ersetzte Ware leistet der Handel in gleicher Weise Gewähr wie für die ursprüngliche Leistung. Ersetzte oder zurückgenommene Teile gehen in das Eigentum der Firma über. In besonderen Fällen kann die Firma die Ein- und Ausbaukosten sowie die Transport- und Servicespesen ganz oder teilweise übernehmen, soweit diese in einem angemessenen Verhältnis zum Wert der beanstandeten Ware stehen. **Weitergehende Ansprüche, insbesondere auf Ersatz von Schäden, die nicht in irgendwelcher Art an der gelieferten Ware selbst entstanden sind (direkte und indirekte Schäden), sind ausgeschlossen.** Vorbehalten sind die Garantieleistungen, die der Lieferant oder der Hersteller direkt dem Kunden gewährleistet. Mängelrügen und Garantieansprüche befreien den Kunden nicht von der Pflicht zur fristgerechten Zahlung.

Die Gewährleistungspflicht der Firma gilt als ausgeschlossen, wenn und soweit sie die Funktion einer Fakturierungs- und Zahlstelle einnimmt.

8. Umtausch und Warenrücknahmen

Umtausch und Rücknahme von Waren sind nur im Einverständnis mit der Firma möglich. Spezialanfertigungen und Waren, welche die Firma nicht an Lager führt oder die ab Fabrik geliefert wurden, werden nicht zurückgenommen. Allfällige Transport- und Verpackungskosten trägt in jedem Fall der Kunde. Verfallene Waren und angebrochene Verpackungen werden weder umgetauscht noch zurückgenommen. Retourwaren werden nur in einwandfreiem Zustand angenommen; sie werden mit einem Abzug von mindestens 20% auf die Faktura-Preise gutgeschrieben. Für sämtliche Retouren wird durch die Firma ein Retourschein erstellt.

9. Zahlungsbedingungen

Die Zahlungsfrist lautet grundsätzlich 30 Tage netto ab Rechnungsdatum. Wo es die Umstände erfordern, insbesondere bei Bestellungen von Einzel-, Sonder- oder Massanfertigungen wird die Firma ermächtigt, Barzahlung, Anzahlung, Sicherstellung, Vorauszahlung oder Bezahlung vor Ablauf der Zahlungsfrist zu verlangen.

Bei Überschreitung der Zahlungsfrist gerät der Kunde ohne besondere Mahnung in Verzug. Die Firma ist berechtigt, Mahngebühren und Verzugszinsen zu handelsüblichen Konditionen zu verlangen. Kunden, die ihre Kreditlimite ausgeschöpft haben oder die mit ihren Zahlungen länger als einen Monat in Verzug sind, können mit sofortiger Wirkung und ohne besondere Mitteilung für weitere Lieferungen auf Kredit gesperrt werden. Bei Verzug des Kunden kann die Firma die weiteren Lieferungen zurückhalten, bis der Verzug behoben ist; geschieht dies nicht, kann die Firma vom Vertrag zurücktreten. Die Firma behält sich das Recht vor, bei Zahlungsverzögerungen die verkaufte Ware zurückzunehmen.

Abzüge ohne Gutschriften sind nicht gestattet. Bei allfälligen unberechtigten Skontoabzügen erfolgt eine automatische Nachbelastung. Ist ein Skonto vereinbart, darf dieser erst nach Gutschriftenabzug berechnet werden. Die Zahlung mittels einer Kreditkarte gibt keinen Anlass zu einem Skonto.

10. Eigentumsvorbehalt

Die Firma und der Kunde vereinbaren hiermit ausdrücklich einen Eigentumsvorbehalt, gültig auf allen zwischen den Parteien abgeschlossenen Kaufverträgen. Der Kunde wird somit nicht Eigentümer der verkauften Ware anlässlich der Besitzübernahme, sondern erst mit der Bezahlung des gesamten vereinbarten Kaufpreises. Die Firma ist somit ermächtigt, die Eintragung des vorliegenden Eigentumsvorbehaltes in das öffentliche Register beim Betriebsamt auf ihre Kosten einseitig zu veranlassen.

11. Erfüllungsort, Gerichtsstand, anwendbares Recht

Erfüllungsort ist der Sitz der Firma. Für alle Streitigkeiten, zu welchen der Vertrag oder die vorliegenden Allgemeinen Bedingungen Anlass geben könnten, gilt der **Sitz der Firma als Gerichtsstand**. Die Firma ist jedoch frei, den Sitz oder Wohnsitz des Kunden als Gerichtsstand zu wählen. Der Vertrag und die vorliegenden Allgemeinen Bedingungen unterliegen dem schweizerischen Recht. Sollten Einzelbestimmungen der vorliegenden Allgemeinen Bedingungen unwirksam sein, so bleibt die Wirksamkeit der übrigen Bestimmungen hiervon unberührt.

Conditions générales de vente, de livraison et de paiement (valables dès janvier 2015)

1. Généralités, champ d'application

Les présentes conditions générales de vente, de livraison et de paiement font **partie intégrante de tout contrat** conclu entre notre Société et un Client. Elles sont exposées à la réception de nos points de vente et figurent sur notre site internet ainsi que dans divers catalogues et prospectus. Dès lors, elles sont **réputées connues et acceptées sans réserve** lors de l'ouverture d'un nouveau compte Client, par la passation d'une commande, lors de la conclusion d'un contrat ou par la prise de possession de nos marchandises. Elles prévalent sur toutes autres conditions générales ; des dérogations, garanties ou conditions spécifiques aux produits demeurent réservées et doivent être dans tous les cas libellées par écrit et signées par deux représentants de notre Société. Nous nous réservons le droit de modifier en tout temps les présentes conditions générales.

2. Offres

Toutes les offres sur notre site internet, dans nos catalogues et prospectus, dans nos expositions, etc. sont faites librement et sans engagement. Nous ne sommes liés que par les offres faites personnellement à nos Clients. Nos offres ont une validité de trois mois maximum.

Le programme d'articles peut être modifié en tout temps, sans préavis. Nous ne sommes pas tenus de disposer en stock de tous les articles énumérés sur notre site internet, dans nos catalogues et prospectus ainsi que dans nos expositions, etc.

3. Prix

La Société se réserve le droit de modifier en tout temps et sans préavis les prix indiqués. Pour autant qu'il n'en soit pas mentionné autrement, les prix s'entendent marchandise enlevée à notre point de vente. Les commandes de marchandises d'une valeur inférieure à Fr. 500.- peuvent donner lieu à un supplément équitable de petites quantités.

4. Frais de transport, de matériel d'emballage et autres frais

Tous les frais de transport, de montage, d'emballage, de palettes, de déchargement, de grue, d'engins spéciaux, etc. ne sont pas compris dans nos prix et sont facturés au tarif en vigueur lors de l'établissement de la facture. Ils peuvent être majorés, notamment pour des raisons de fluctuation du prix du carburant et d'adaptation de la RPLP. Un supplément est perçu pour le transport en montagne. Les palettes facturées qui nous sont retournées franco dans un parfait état sont créditées au Client moyennant une déduction pour frais d'utilisation. Seul le nombre de palettes facturées peut être rendu. Les palettes supplémentaires ne seront pas créditées. Une part aux frais de transport est débitée au Client dans le cas où celui-ci nous demande de reprendre des palettes sans livraison simultanée de marchandises. Un échange direct de palettes sans facturation, respectivement sans note de crédit, est exclu.

5. Livraisons

5.1. Délais de livraison

La Société met tout en œuvre pour tenir les délais de livraison. Toutefois, les délais de livraison mentionnés sont indicatifs et n'engagent aucunement la Société. Le non respect des délais ne donne pas le droit au Client de se départir du contrat ni de prétendre à un dédommagement de notre part. En particulier dans les cas de force majeure, grève, cessation d'activité, limitation de production, dommage aux installations de production, retard ou absence de livraison d'un fournisseur, dysfonctionnement d'exploitation ou du réseau des transports, ou lors de tout autre événement imprévisible et indépendant de notre volonté, la Société est libérée d'exécuter le contrat dans les délais impartis ou même totalement dispensée d'exécuter le contrat en cas d'impossibilité de livraison.

Les délais de livraison convenus courent à partir de la conclusion du contrat, toutefois au plus tôt dès réception de toutes les données nécessaires du Client.

S'il est convenu d'une livraison sur appel, le Client a l'obligation de donner l'ordre de livrer la marchandise dans le délai fixé ; si aucun délai n'est convenu, le délai de livraison sur appel court pendant six mois au plus après la conclusion du contrat. Passé ce délai, la Société est habilitée à demander l'exécution immédiate du contrat. Si un de nos fournisseurs augmente ses prix avant que le Client ne donne un ordre de livraison ou de livraison partielle, les nouveaux prix s'appliqueront aux livraisons ou livraisons partielles pas encore ordonnées.

5.2. Transport et déchargement

Nos marchandises sont livrées par nos propres soins ou par une entreprise de transports mandatée par nous-mêmes à l'adresse figurant sur l'offre, la confirmation de commande ou indiquée par le Client, cette adresse devant être facile d'accès pour nos véhicules. La marchandise est déchargée sur le sol, à côté du véhicule.

Lors du déchargement de marchandises, le Client doit mettre à disposition l'assistance nécessaire. La Société facture tout temps d'attente selon le tarif en vigueur. Dans la mesure où la livraison a été annoncée, mais que ni le Client ni une personne mandatée par ses soins ne sont présents lors de la livraison, le déchargement a valeur de remise conforme de la marchandise.

Le point de vente qui a livré la marchandise ainsi que le transporteur doivent être avisés par le Client dans les 48 heures suivant la réception de la marchandise et par écrit, de tout dommage qui pourrait être dû au transport.

6. Transfert des profits et risques

Les profits et risques de la marchandise passent au Client lors de l'enlèvement de la marchandise à notre point de vente ou dépôt, même si la livraison est prévue franco ou selon une clause analogue.

Font exception uniquement les livraisons effectuées par nos soins ou par nos fournisseurs en notre nom, pour lesquelles le transfert des profits et risques a lieu lors du déchargement de la marchandise.

7. Garantie en raison des défauts de la chose

7.1. Défauts

Les différences courantes ou liées à la technique de fabrication en matière de cotes, de nature de la surface, de poids, de taille, de couleur, et de manière

générale toutes les différences qui ne s'écartent pas des normes en vigueur ne sont pas considérées comme des défauts, dans la mesure où la marchandise livrée permet l'usage prévu. Il n'y a pas non plus défauts dans les cas suivants: inobservation des règles admises dans la branche ; traitement, utilisation, mise en œuvre ou stockage incorrect ; non respect des instructions techniques ou des instructions de montage et d'entretien ; violation des prescriptions de constructions ou autres de nos fournisseurs ou fabricants ; usure normale ou usage excessif.

7.2. Avis des défauts

Le Client ou le chauffeur mandaté par ses soins doit vérifier l'état de la marchandise immédiatement après réception. L'avis des défauts de la marchandise ainsi que les réclamations pour livraison incomplète ou incorrecte sont à adresser par écrit au point de vente qui a livré la marchandise sous sept jours ouvrables dès réception de la marchandise, sur présentation du bulletin de livraison ou de la facture. Les défauts non visibles lors de la vérification susmentionnée doivent être signalés immédiatement lors leur constatation. Si le Client néglige ce qui précède, la marchandise est tenue pour acceptée. Les défauts doivent être décrits de manière précise. La marchandise qui fait l'objet d'une réclamation ne doit en aucun cas être installée ou utilisée ; sinon, elle est considérée comme acceptée. La Société transmet l'avis des défauts au fournisseur ou fabricant concerné.

7.3. Prescription

Les délais de garantie sont les délais prévus par le code des obligations.

7.4. Couverture de la garantie

Lorsque l'avis des défauts est respecté et que les prétentions de garantie sont fondées, la Société a le choix soit de remplacer ou réparer la marchandise défectueuse à ses propres frais, soit d'accorder une réduction de prix, soit encore de résoudre le contrat. La marchandise remplacée ou réparée bénéficie des mêmes conditions de garantie que la marchandise initiale. Les pièces reprises tombent dans la propriété de la Société. Dans des cas particuliers, la Société peut assumer partiellement ou totalement les coûts de montage et démontage ainsi que les frais de transport et de service, pour autant qu'ils soient en proportion raisonnable avec la valeur de la marchandise. **Toute autre prétention, notamment en réparation de dommages consécutifs à la marchandise défectueuse (dommages directs et indirects), est exclue.** Demeurent réservées les conditions de garantie que le fournisseur ou le fabricant accorde directement au Client. L'avis des défauts et les prétentions en garantie ne libèrent pas le Client de son obligation de paiement dans le délai convenu. La Société n'accorde aucune garantie lors de ventes pour lesquelles elle n'agit qu'en qualité d'organe de facturation et de paiement.

8. Echange et retour de marchandises

L'échange et le retour de marchandises ne sont possibles qu'avec l'accord de la Société. Les exécutions spéciales et les marchandises que la Société ne garde pas en stock ou qui sont livrées à partir de la fabrique ne sont pas reprises. Le Client supporte dans tous les cas les éventuels frais de transport et d'emballage. Les marchandises périmées ou dont l'emballage est ouvert ne sont ni reprises ni échangées. Les marchandises retournées doivent être dans un état irréprochable ; elles sont créditées après déduction d'au moins 20% du prix facturé. La Société établit un bulletin de retour pour toutes les reprises.

9. Conditions de paiement

Le délai de paiement est en principe de 30 jours net à compter de la date de facturation. Suivant les circonstances et en particulier lors de commandes de modèles uniques, de marchandises spéciales ou sur mesure, la Société peut exiger le paiement comptant, un acompte, une garantie, un paiement total préalable ou le paiement avant l'échéance du délai de paiement.

Passé le délai de paiement, le Client est en demeure sans avertissement particulier. La Société est habilitée à exiger le paiement de frais de rappel et d'un intérêt moratoire au taux du marché. Les Clients ayant atteint leur limite de crédit ou ayant plus d'un mois de retard dans leurs paiements peuvent voir leur compte bloqué avec effet immédiat et sans avertissement particulier pour des livraisons futures à crédit. En cas de demeure du Client, la Société peut suspendre les livraisons futures jusqu'à paiement du montant total dû, faute de quoi la Société peut se retirer du contrat. En cas de retard de paiement, la Société se réserve le droit de reprendre la marchandise vendue.

Les déductions sans note de crédit ne sont pas autorisées. Si le Client déduit de la facture un escompte sans que cela n'ait été convenu, son compte est automatiquement débité du montant déduit. Si un escompte est prévu, il n'est accordé qu'après déduction des notes de crédit. Le paiement au moyen d'une carte de crédit ne donne pas lieu à un escompte.

10. Réserve de propriété

La Société et le Client conviennent ici expressément d'un pacte de réserve de propriété, valable pour tous les contrats de vente conclus entre eux, en vertu duquel le Client ne devient pas propriétaire des choses vendues lors du transfert de la possession, mais seulement lorsqu'il en aura payé l'entier du prix convenu. La Société est dès lors autorisée à requérir unilatéralement et à ses frais auprès de l'office des poursuites l'inscription du présent pacte dans le registre des pactes de réserve de propriété.

11. Lieu d'exécution, for, droit applicable

Le lieu d'exécution est au siège de la Société. Pour tout litige découlant d'un contrat ou des présentes conditions générales, **le for est au siège de la Société.** La Société est toutefois libre de choisir le for au siège ou au domicile du Client. Les contrats et les présentes conditions générales sont régis par le droit suisse. Si certaines dispositions des présentes conditions générales devaient être déclarées nulles, la validité des autres dispositions n'en serait pas affectée.

Condizioni generali di vendita, fornitura e pagamento (valide da gennaio 2015)

1. Generale, campo d'applicazione

Le presenti condizioni generali di vendita, fornitura e pagamento sono **parte integrante di ogni contratto** concluso fra la nostra società e un cliente. Le medesime sono esposte allo sportello dei nostri punti di vendita, sul nostro sito internet e in diversi cataloghi e prospetti. Di conseguenza, all'apertura di un conto, alla trasmissione di un ordine, alla conclusione di un contratto o alla presa di possesso della nostra merce, **si reputano conosciute ed accettate senza riserva alcuna**. Esse prevalgono su ogni altra condizione generale; sono fatti salvi i patti accessori, le garanzie o le condizioni specifiche dei prodotti che devono tuttavia in ogni caso essere sempre approvati per iscritto e firmati da due collaboratori autorizzati della nostra società. La società si riserva il diritto di modificare le presenti condizioni generali in qualsiasi momento.

2. Offerte

Tutte le offerte sul nostro sito internet, nei cataloghi e prospetti, nelle nostre esposizioni, ecc. sono effettuate senza impegno e non sono vincolanti. Le nostre offerte hanno una validità massima di tre mesi. Noi siamo vincolati unicamente alle offerte indirizzate personalmente ai nostri clienti.

La gamma dei prodotti può essere modificata in qualsiasi momento senza preavviso particolare. La società non è tenuta ad avere in magazzino tutti gli articoli enumerati nel sito internet, nei cataloghi e prospetti o nelle esposizioni, ecc.

3. Prezzi

La società si riserva il diritto di modificare i prezzi indicati in qualsiasi momento e senza preavviso particolare. I prezzi s'intendono, salvo diversa annotazione, per il ritiro della merce presso il magazzino della società. Per ordinazioni di merce di valore inferiore a fr. 500.- può essere addebitato un adeguato supplemento per piccoli quantitativi.

4. Spese di trasporto, spese di imballaggio e altri costi

Eventuali spese per il trasporto, il montaggio, l'imballaggio, le palette, lo scarico, la gru, i macchinari speciali, ecc. non sono comprese nei nostri prezzi e saranno addebitate alla tariffa in vigore all'emissione della fattura. Tali costi possono essere maggiorati, in particolare in considerazione della fluttuazione dei prezzi del carburante e degli adeguamenti della TTPCP. È riscosso un supplemento per i trasporti in montagna.

Le palette fatturate che ci saranno ritornate franco di porto e in condizioni irreperibili saranno accreditate al cliente previa deduzione di una tassa d'uso. Può essere reso solo il quantitativo di palette fatturate. Le palette supplementari non saranno accreditate. Una quota di partecipazione alle spese di trasporto sarà addebitata al cliente nel caso in cui egli ci incarichi di ritirare le palette senza contestuale fornitura di merci. Uno scambio diretto di palette senza fatturazione, rispettivamente senza nota di accredito, è vietato.

5. Forniture

5.1. Termini di fornitura

La società fa il possibile per rispettare i termini di fornitura. I medesimi sono tuttavia indicativi e non impegnano in alcun modo la società. Il mancato rispetto dei termini non conferisce al cliente né un diritto di recedere dal contratto, né un diritto al risarcimento da parte della società. In particolare, in caso di forza maggiore, sciopero, sospensione d'attività, limitazioni di produzione, danni agli impianti di produzione, ritardo nella fornitura o mancata fornitura da parte di un fornitore, turbative d'esercizio o disfunzioni della rete dei trasporti, oppure di altri avvenimenti non prevedibili ed indipendenti dalla sua volontà, la società è svincolata dall'obbligo di adempiere i contratti entro il termine di fornitura concordato o, in caso di impossibilità di fornitura, è esonerata dall'obbligo medesimo di adempiere il contratto.

I termini di fornitura concordati iniziano a decorrere alla conclusione del contratto, tuttavia al più presto alla ricezione di tutte le coordinate necessarie del cliente.

Se è stata concordata una fornitura a richiesta, il cliente è tenuto ad impartire l'ordine di fornitura entro il termine concordato; se non è stato fissato nessun termine specifico, la durata massima del termine di fornitura è di sei mesi ed inizia a decorrere alla stipulazione del contratto. Decorso tale termine, la società è autorizzata a richiedere l'adempimento immediato del contratto. Nell'eventualità in cui uno dei fornitori della società aumenti i propri prezzi prima che il cliente impartisca l'ordine di fornitura o di fornitura parziale, i nuovi prezzi saranno applicati alle forniture o forniture parziali non ancora richieste.

5.2. Trasporto e scarico

Le nostre merci sono fornite dalla società medesima, oppure per il tramite di un'impresa di trasporti da noi incaricata, all'indirizzo indicato sull'offerta o sulla conferma d'ordine oppure ad un indirizzo indicato dal cliente; il luogo di scarico dev'essere facilmente accessibile ai nostri veicoli. Le merci sono scaricate al suolo, accanto al veicolo.

Allo scarico delle merci, il destinatario deve fornire l'assistenza necessaria. La società fattura tutti i tempi d'attesa secondo la tariffa in vigore. Nella misura in cui la fornitura è stata preannunciata, qualora non siano presenti né cliente, né una persona da lui incaricata, la merce scaricata è ritenuta regolarmente consegnata.

Eventuali danni dovuti al trasporto devono essere segnalati per iscritto, entro 48 ore dalla ricezione della merce, al punto di vendita fornitore della merce della società e al trasportatore.

6. Trapasso di utili e rischi

Utili e rischi sono trasferiti al cliente contestualmente al prelevamento della merce dal punto di vendita o dal deposito della società, ciò anche nel caso in cui è prevista una fornitura franco o secondo clausole analoghe. Fanno eccezione unicamente le forniture effettuate dalla società oppure a nome della società da parte dei fornitori della medesima; in tal caso utili e rischi sono trasferiti al momento dello scarico presso il cliente.

7. Garanzia per i difetti della cosa

7.1. Difetti

Le difformità di esigua entità, usuali nel commercio o determinate dalla tecnica di fabbricazione, concernenti le masse, le peculiarità della superficie, il peso, le dimensioni e il colore e, in generale, tutte le differenze tali da non derogare alle norme in vigore, non sono considerate difetti nella misura in cui la merce fornita è idonea all'uso previsto. Non

si è alla presenza di difetti neppure nei casi seguenti: inosservanza di regole riconosciute nel settore edilizio; trattamento, utilizzo, messa in opera o immagazzinaggio inappropriati; inosservanza di istruzioni tecniche o di istruzioni per il montaggio e la manutenzione; inosservanza delle prescrizioni di costruzione o di altre prescrizioni dei nostri fornitori o fabbricanti; usura normale o uso eccessivo.

7.2. Azione in garanzia per i difetti della cosa

Il cliente o l'autista da lui incaricato deve verificare la condizione della merce immediatamente dopo la ricezione. Le azioni in garanzia per i difetti della cosa nonché le contestazioni per fornitura incompleta o errata saranno prese in considerazione dalla società unicamente se presentate/fatte valere per iscritto, entro sette giorni lavorativi dalla ricezione della merce ed esibendo i bollettini di consegna o la fattura, presso il punto di vendita che ha fornito la merce. I difetti non immediatamente riconoscibili ad un primo esame della merce devono essere immediatamente notificati al momento in cui vengono accertati. Se il cliente neglisse quanto precede, la merce è ritenuta approvata. I difetti devono essere descritti con precisione. La merce contestata non deve in nessun caso essere installata o utilizzata altrimenti; in caso contrario essa sarà ritenuta approvata. La società trasmette l'azione in garanzia per i difetti della cosa al fornitore o al fabbricante interessato.

7.3. Prescrizione

I termini di garanzia sono quelli previsti dal Codice delle obbligazioni.

7.4. Prestazioni di garanzia

Se l'azione in garanzia per i difetti della cosa e le pretese di garanzia sono fondate, la società è autorizzata, a sua scelta, a sostituire o riparare la merce difettosa a proprie spese oppure ad accordare una riduzione di prezzo o a recedere dal contratto. La merce riparata o sostituita beneficia delle medesime condizioni di garanzia previste per la merce inizialmente fornita. Le parti sostituite o riprese diventano di proprietà della società. In casi particolari la società può assumere, totalmente o parzialmente, le spese di montaggio e smontaggio nonché le spese di trasporto e servizio, a condizione che esse siano in un rapporto ragionevole rispetto al valore della merce contestata. **Eventuali altri reclami, comprese la riparazione dei danni consequenziali ai beni difettosi sono esclusi (danni diretti e indiretti)**. Rimangono riservate le prestazioni di garanzia accordate dal fornitore o dal fabbricante direttamente al cliente. Le azioni in garanzia per i difetti della cosa e le pretese di garanzia non esonerano il cliente dal suo obbligo di pagamento nel rispetto dei termini convenuti.

L'obbligo di garanzia della società è escluso nel caso in cui essa agisce unicamente in qualità di organo di fatturazione e agente di pagamento.

8. Sostituzione e ripresa di merci

La sostituzione e la ripresa di merci sono possibili unicamente con l'accordo della società. Gli allestimenti speciali e le merci che la società non tiene in stock oppure che sono forniti a partire dalla fabbrica non sono ripresi. Eventuali spese di trasporto ed imballaggio sono in ogni caso a carico del cliente. Le merci scadute e le confezioni aperte non saranno né riprese, né sostituite. Le merci ritornate sono accettate solo se sono in condizioni ineccepibili; esse saranno accreditate previa deduzione pari perlomeno al 20% del prezzo fatturato. Per tutto le merci riprese, la società allestisce un bollettino di resa.

9. Condizioni di pagamento

In linea di principio, il termine di pagamento è di 30 giorni dalla data della fattura. Se le circostanze lo richiedono, in particolare in caso di ordinazione di modelli unici, di merci particolari o su misura, la società è autorizzata a richiedere un pagamento a contanti, un acconto, una garanzia, un pagamento anticipato o il pagamento prima della decorrenza del termine di pagamento.

In caso di inosservanza del termine di pagamento, il cliente cade immediatamente in mora senza particolare sollecito. La società è autorizzata a richiedere il pagamento delle spese di richiamo e degli interessi di mora alle condizioni usuali di mercato. Ai clienti che hanno esaurito il loro limite di credito o che sono in ritardo di oltre un mese nei loro pagamenti il credito per le forniture future può essere bloccato con effetto immediato e senza comunicazione particolare. In caso di mora del cliente, la società può sospendere le forniture future fino a pagamento dell'importo totale dovuto; in assenza di pagamento la società può recedere dal contratto. In caso di ritardo nel pagamento, la società si riserva il diritto di riprendere la merce venduta.

Le deduzioni senza nota di accredito non sono consentite. Se il cliente deduce uno sconto sulla fattura senza esservi stato autorizzato, il suo conto sarà automaticamente addebitato per un importo pari a quello della deduzione effettuata. Se è stato concordato uno sconto, il medesimo è accordato dopo la deduzione delle note di credito. Il pagamento mediante nota di credito non è motivo di concessione di uno sconto.

10. Riserva di proprietà

La società e il cliente convengono esplicitamente con la presente una riserva di proprietà, estesa a tutti i contratti di compravendita conclusi dalle parti. La proprietà sulle merci vendute non è pertanto trasferita al cliente contestualmente al trasferimento del possesso, ma solo al pagamento dell'intero prezzo concordato. La società è così autorizzata a richiedere unilateralmente e a proprie spese l'iscrizione della presente riserva di proprietà nel registro pubblico dei patti di riserva di proprietà tenuto dall'ufficio esecuzioni.

11. Luogo d'adempimento, foro competente, diritto applicabile

Il luogo d'adempimento è alla sede della società. Per tutte le divergenze che potrebbero insorgere da un contratto o dalle presenti condizioni generali, **il foro competente è la sede della società**. La società è tuttavia libera di scegliere come foro competente la sede o il luogo di residenza del cliente. Il contratto e le presenti condizioni generali sono retti dal diritto svizzero. Qualora singole disposizioni delle presenti condizioni generali dovessero rivelarsi nulle, la validità di tutte le altre disposizioni non ne rimarrebbe toccata.

Unsere Handwerkerzentren und Lager | Nos points de vente et dépôts | I nostri punti vendita e depositi

Deutschschweiz : Baubedarf - Richner - Miauton

- Industrie Neubuchs
5001 Aarau
Tel. 062 834 37 80
- Transportstrasse 2
9450 Altstätten
Tel. 071 755 50 40
- Blumenastrasse 2
9320 Arbon
Tel. 071 447 70 00
- Hauptstrasse 139
9434 Au
Tel. 071 744 58 17
- Zentrum Lindenpark
Lindenstrasse 8
6340 Baar
Tel. 041 741 39 46
- Bramenstrasse 10
8184 Bachenbülach
Tel. 044 864 19 55
- Gellertstrasse 212
4052 Basel
Tel. 061 560 74 74
- Hegenheimerstrasse 39
4055 Basel
Tel. 061 381 66 70
- Stauffacherstrasse 130a
3014 Bern
Tel. 031 336 60 60
- Wohlerstrasse 41a
5620 Bremgarten
Tel. 056 648 23 60
- Grüngenstrasse 39
4416 Bubendorf
Tel. 061 931 22 90
- Pulverweg 9
Postfach 1072
3400 Burgdorf
Tel. 034 420 74 00
Tel. 034 420 74 74
- Alte Steinhäuserstrasse 27
6330 Cham
Tel. 041 741 52 24
- Kalchbühlstrasse 40
7000 Chur
Tel. 081 252 13 78
- Industriestrasse 18
7001 Chur
Tel. 081 286 75 50
- Plauin da Diras
7180 Disentis
Tel. 081 947 44 20
- Möösliematten 8
6218 Ettiswil
Tel. 041 984 01 90
- Au 3
7235 Fideris
Tel. 081 300 30 80
- Langfeldstrasse 52
8500 Frauenfeld
Tel. 052 721 29 17
- Langfeldstrasse 108
8500 Frauenfeld
Tel. 052 723 49 49
- Ziegeleistrasse 13
5070 Frick
Tel. 062 865 70 80
- Schächlistrasse 7
5412 Gebenstorf
Tel. 056 201 02 02
- Bäulerstrasse 20
8152 Glattbrugg
Tel. 044 829 59 09
- Sägereistrasse 24
8152 Glattbrugg
Tel. 062 810 18 05
- Langrütstrasse
9403 Goldach/SG
Tel. 071 844 61 35
- Staadstrasse 80
2540 Grenchen
Tel. 032 654 82 52
- Ziegeleistrasse 2
4614 Hägendorf
Tel. 062 210 12 00
- Hanegg
Gehrenstegweg 2
8810 Horgen
Tel. 044 727 90 12
Tel. 044 727 90 10
- Hauptstrasse 14 A
Postfach 117
5502 Hunzenschwil
Tel. 062 889 45 00
- In den Schoren 508
5502 Hunzenschwil
Tel. 062 889 03 60
- Kernserstrasse 11
6056 Kägiswil
Tel. 041 368 11 00
- Industriestrasse 11
Postfach
3210 Kerzers
Tel. 041 750 73 73
- Arsenalstrasse 21
6010 Kriens
Tel. 041 317 03 03
- Dattenmattstrasse 18
6010 Kriens
Tel. 041 317 03 72
- Bern-Zürich-Strasse 40b
4900 Langenthal
Tel. 062 923 51 52
Tel. 062 919 82 82
- Industriestrasse 1
8574 Lengwil
Tel. 071 688 47 47
- Eichlistrasse 17
5506 Mägenwil
Tel. 062 834 36 10
- Stelzenstrasse 30
8706 Mellen
Tel. 044 924 40 60
- Industriestrasse 15
8752 Näfels
Tel. 055 612 27 80
Tel. 055 640 81 00
- Unterdorfstrasse 14
8808 Pfäffikon
Tel. 055 410 48 68
- Eichwiesstrasse 8
8645 Rapperswil-Jona
Tel. 055 221 11 75
- Althardstrasse 190
8105 Regensdorf
Tel. 044 870 81 81
- Am Kägenrain 1-3
Postfach 1144
4153 Reinach
Tel. 061 717 99 66
- Dammstrasse 1
9532 Rickenbach bei Wil
Tel. 071 929 51 51
- Industriestrasse 9
6343 Rotkreuz
Tel. 041 798 05 92
- Riedmattstrasse 2
8153 Rümlang
Tel. 043 211 21 21
- Cho d'Punt 30
7503 Samedan
Tel. 081 850 06 50
- Tiefriet
7320 Sargans
Tel. 081 720 42 30
- Rheinweg 1
8200 Schaffhausen
Tel. 052 624 78 95
- Schweizersbildstrasse 41
8200 Schaffhausen
Tel. 052 644 09 90
- Lättenstrasse 39
8952 Schlieren
Tel. 044 731 01 78
- Via Isla 9
7151 Schluen
Tel. 081 920 00 20
- Allmeindstrasse 22
Postfach 64
8716 Schmerikon
Tel. 055 286 90 90
- Rheinstrasse
9475 Sevelen
Tel. 081 785 28 51
- Muttenstrasse 13
4502 Solothurn
Tel. 032 625 61 11
Tel. 032 625 62 94
- Knottenstrasse 6
9422 Staad
Tel. 071 858 20 80
- Bogenstrasse 14
9001 St. Gallen
Tel. 071 274 52 52
- Schlossstrasse 17
3600 Thun
Tel. 033 224 08 12
- Compognastrasse
7430 Thusis
Tel. 081 651 14 06
- Steinackerstrasse 56
8902 Urdorf/ZH
Tel. 044 439 40 40
- Müllerstrasse 3
8604 Volketswil
Tel. 043 399 44 02
- Zürcherstrasse 71
8620 Wetzikon
Tel. 052 244 01 90
- Glärnischstrasse 39
9501 Wil
Tel. 071 929 98 12
Tel. 071 929 96 00
- In der Au 5
8406 Winterthur
Tel. 052 209 08 85
- Industriestrasse 18
8404 Winterthur
Tel. 052 238 14 44
- Technoramastrasse 15
8404 Winterthur
Tel. 052 244 01 44
- Dättnerstrasse 13
8406 Winterthur-Dättlau
Tel. 052 209 09 69
- St. Gallerstrasse 172
Postfach
8411 Winterthur-Grüze
Tel. 052 235 14 00
- Förrlibuckstrasse 110
8005 Zürich
Tel. 044 272 02 40
- Töpferstrasse 18
8045 Zürich
Tel. 044 202 53 90

Suisse Romande : Rapin - Glasson - Gétaz - Miauton

- Z.I. Les Orions
1860 Aigle
Tel. 024 468 61 00
- Rue de Usiniers 3
1630 Bulle
Tel. 026 919 77 21
- Rte de Fribourg 1
1630 Bulle
Tel. 026 913 66 33
- Z.I. Nord
Ch. Bas-de-Plan 1
1030 Bussigny
Tel. 021 702 04 15
- Z.I. Sud
Ch. du Vallon 23
1030 Bussigny
Tel. 021 702 01 11
- Rte des Jeunes 15-17
Halle 1
1227 Carouge
Tel. 022 918 15 00
- Rte des Jeunes 29
Halle H
1227 Carouge
Tel. 022 918 15 00
- Le Pré, Les Moulins
1660 Château-d'Oex
Tel. 026 924 24 24
- Av. de Longueville 15b
2013 Colombier
Tel. 032 841 75 30
- Rte des Peupliers 17
1964 Conthey
Tel. 027 345 36 37
- Ch. des Malprieres 1
2088 Cressier
Tel. 032 755 96 96
- Rue des Petits-Clos 19
2114 Fleurier
Tel. 032 861 17 80
- Rte André Pillier 1
1762 Glisviez
Tel. 026 467 81 11
- Rue des Champs 15
2300 La Chaux-de-Fonds
Tel. 032 926 04 26
- Av. de Provence 14
1007 Lausanne
Tel. 021 620 63 20
- Rue des Finettes 55
1920 Martigny
Tel. 027 723 16 80
- Z.I. Zimeysa, Rue du
Pré-de-la-Fontaine 10
1217 Meyrin
- Ch. des Mulets 3
2000 Neuchâtel
Tel. 032 727 73 00
- Champ-Colin 15
1260 Nyon
Tel. 022 994 90 00
- Z.I. En Grivaz
Rte de Granges 14
1607 Palézieux
Tel. 021 907 92 43
- Rte de la
Grosse-Pierre 16
1530 Payerne
Tel. 026 662 50 00
- Rte de Raboud 2
1680 Romont
Tel. 021 651 96 00
- Rue du Manège 10
3960 Sierre
Tel. 027 452 35 35
- Rue de la Dixence 33
1950 Sion
Tel. 027 345 36 90
- Z.I. la Veyre
1806 St-Légier
Tel. 021 923 37 00
- Z.I. A, Rte du Pré
du Bruit 4
1844 Villeneuve
Tel. 021 967 10 80
- Z.I. B65
1844 Villeneuve
Tel. 021 967 11 21
- Lonzastrasse 2
3930 Visp
Tel. 027 948 85 00
- Kleeärgärtenstrasse
3930 Visp
Tel. 027 948 85 00
- Rue des Uttins 29
1400 Yverdon-les-Bains
Tel. 024 424 86 00

Ticino : Regusci Reco

- Via San Gottardo 98
6500 Bellinzona 5
Tel. 091 820 23 23
- Via Chiasso 25
6710 Biasca
Tel. 091 862 34 34
- Via San Gottardo 14
6877 Coldrerio
Tel. 091 646 57 36
- Via Saleggi 38
6600 Locarno
Tel. 091 751 15 26
- Via dei Pioppi 10a
6616 Losone
Tel. 091 751 99 41
- Via Cantonale 34a
6982 Manno
Tel. 091 605 24 34
- Via Cantonale
6572 Quartino
Tel. 091 858 22 37



Legende | Légende | Legenda

- Sanitär | Sanitaire | Sanitari
- Platten | Carrelages | Piastrelle
- Holz | Bois | Legno
- Baumaterial | Matériaux
Materiale da costruzione
- Haushaltgeräte | Appareils électroménagers
Apparecchi elettrodomestici
- Werkzeuge | Outillage | Utensili
- Stahl | Acier | Acciaio
- Haustechnik | Technique
du bâtiment | Impianti tecnici
- Aussengestaltung
Aménagements extérieurs
Sistemazione esterna

www.baubedarf.ch
www.richner.ch
www.miauton.ch
www.getaz-miauton.ch
www.reguscireco.ch



Isover coltello Fiskar

		Fr/pezzo		
		LUNGH. cm	FRANCO CANTIERE	DAL MAGAZZINO
3010180.150		20	26.10	23.30
3010180.153		26	33.00	29.40

Mak Pulitor sapone

		Fr/kg		
			FRANCO CANTIERE	DAL MAGAZZINO
0120010.12	1 kg / scatola		8.90	7.90
0120010.10	12 kg / bidone		5.40	4.80

Stracci colorati per pulizia trikot

		Fr/pezzo		
		INFO	FRANCO CANTIERE	DAL MAGAZZINO
0121175.26210	In balle da 5 kg		0.00	20.50

Sacchi per riciclo polistirolo

		Fr/pezzo		
			FRANCO CANTIERE	DAL MAGAZZINO
3010089			16.80	15.00



Apparecchi elettrici	525
Impastatrici L 100 Turbomalt	525
Trapano Battente Bosch GSB 21-2RE	526
Smerigliatrice Bosch GWS 1000	526
Smerigliatrice Angolare Bosch GWS 22-230 JH	526
Martello perforatore GBH 2600	526
Seghetto Bosch GST 140CE	526
Lampada Explorer ricaricabile	527
Proiettore Alogeno	527
Lampadina alogena	527
Miscelatore liquidi	528
Macchinari	529
Decespugliatore Stihl tipo FR 450	529
Motosega Stihl tipo MS 170 in "Azione"	529
Catena per Motosega	529
Benzina Alcmilata "2T" (per motori a 2 tempi)	529
Benzina Alcmilata "4T" (per motori a 4 tempi)	529
Scale	530
Scala articolata a 4 elementi	530
Scala semplice	530
Scala multiuso a 2 elementi	530
Scala multiuso a 3 elementi	530
Ponteggi	531
Miniponteggio TI con piano di lavoro	531
Ponteggio in acciaio P22 HD 1004	531
Elevatore 2000. mod. 13.80	531

Impastatrici L 100 Turbomalt

Fr/pezzo

	TIPO	FRANCO		DAL
		CANTIERE	MAGAZZINO	
0030047.12	L 100	4010.00	3580.00	

Macchina impastatrice per malte, massetti e betoncini tradizionali o predosate e/o premiscelati in genere.

INFO		
Peso a vuoto:	95 kg	
Capacità di carico (singolo impasto):	100 litri	
Potenza motore monofase 220V:	- HP 2	
	- IP 54	
	- HZ 0.50	
	- A7	
	- KW 1.5	



Trapano Battente Bosch GSB 21-2RE

No.		Fr/pezzo
		DAL MAGAZZINO
0123300.19C.530	0.601.19C.530	319.00

Smerigliatrice Bosch GWS 1000

No.		Fr/pezzo
		DAL MAGAZZINO
0123300.821.830	0.601.821.830	145.00

Smerigliatrice Angolare Bosch GWS 22-230 JH

No.		Fr/pezzo
		DAL MAGAZZINO
0123300.882.M36	0.601.882.136	323.00

con Disco e Valigia

Martello perforatore GBH 2600

No.		Fr/pezzo
		DAL MAGAZZINO
0123300.254.371	0.611.254.371	322.59

con doppio mandrino e 6 punte SD5

Seghetto Bosch GST 140CE

No.		Fr/pezzo
		DAL MAGAZZINO
0123300.514.030	0.601.514.030	389.00



Lampada Explorer ricaricabile

0120000.520

Fr/pezzo

**DAL
MAGAZZINO**

69.00



Proiettore Alogeno

0121160.150.1171372

Fr/pezzo

TIPO

FRANCO
CANTIERE

**DAL
MAGAZZINO**

400 W

36.00

33.00



Lampadina alogena

0121160.150.1178560400

Fr/pezzo

TIPO

FRANCO
CANTIERE

**DAL
MAGAZZINO**

500 W

0.00

2.60



Miscelatore liquidi

		Fr/pezzo	
N.		FRANCO CANTIERE	DAL MAGAZZINO
0121000.50511.2	50511/2	22.40	20.00
0121000.50511.3	50511/3	32.00	28.50



Decespugliatore Stihl tipo FR 450

	Fr/pezzo	
	FRANCO CANTIERE	DAL MAGAZZINO
0120110.FR450	1106.50	1106.50

Motosega Stihl tipo MS 170 in "Azione"

	Fr/pezzo	
	FRANCO CANTIERE	DAL MAGAZZINO
0120110.MS170	0.00	249.10

Catena per Motosega

N.	TIPO	Fr/pezzo		
		FRANCO CANTIERE	DAL MAGAZZINO	
0120110.MS.192100	3982	Per MS 192T	26.90	24.00

Benzina Alcmilata "2T" (per motori a 2 tempi)

	Bidoni da litri	Fr/bidone	
		FRANCO CANTIERE	DAL MAGAZZINO
0126050.802	4.5	24.00	24.00
0126050.808	25.0	102.00	102.00
0126050.810	200.0	787.00	787.00

Benzina Alcmilata "4T" (per motori a 4 tempi)

	Bidoni da litri	Fr/bidone	
		FRANCO CANTIERE	DAL MAGAZZINO
0126050.801	5.0	24.50	24.50



Prezzi esclusi d'iva, vedi condizioni generali

 6500 Bellinzona
 Tel 091 820 23 23

 6616 Losone
 Tel 091 751 99 41

 6710 Biasca
 Tel 091 873 01 30

 6572 Quartino
 Tel 091 858 22 37

www.reguscireco.ch
info@reguscireco.ch
01 12 2016
529

Scala articolata a 4 elementi

	SCALINI	ALTEZZA UTILE cm	Fr/pezzo	
			FRANCO CANTIERE	DAL MAGAZZINO
0124000.4413	4 x 4	344	370.00	330.00



Scala semplice

	SCALINI	ALTEZZA UTILE cm	Fr/pezzo	
			FRANCO CANTIERE	DAL MAGAZZINO
0124000.8112	12	354	206.00	184.00
0124000.8116	16	467	291.00	260.00



Scala multiuso a 2 elementi

	SCALINI	ALTEZZA UTILE cm	Fr/pezzo	
			FRANCO CANTIERE	DAL MAGAZZINO
0124000.8512	2 x 12	609	583.00	520.00



Scala multiuso a 3 elementi

	SCALINI	ALTEZZA UTILE cm	Fr/pezzo	
			FRANCO CANTIERE	DAL MAGAZZINO
0124000.8612	3 x 12	865	868.00	775.00



Miniponteggio TI con piano di lavoro

			Fr/pezzo	
N.		DIMENSIONE cm	FRANCO CANTIERE	DAL MAGAZZINO
0124000.A31BVERS	A31BVERS	401	940.00	840.00



Ponteggio in acciaio P22 HD 1004

			Fr/pezzo	
	TIPO	DIMENSIONE cm	FRANCO CANTIERE	DAL MAGAZZINO
0124000.A33	mod. A 33	1100	0.00	7700.00



Elevatore 2000. mod. 13.80

			Fr/pezzo	
	MODELLO	DIMENSIONE m	FRANCO CANTIERE	DAL MAGAZZINO
0124000.A42	13.80	13.80	8960.00	8000.00



Abbigliamento Personale	533
Completo giallo antipioggia (giacca + pantalone)	533
Cappello Ontario nero	533
Scarpe di sicurezza nere BORMIO	533

Completo giallo antipioggia (giacca + pantalone)
Fr/pezzo

0121175.18015

GR: S-M-L-XL-XXL

FRANCO CANTIERE	DAL MAGAZZINO
0.00	21.50

Cappello Ontario nero
Fr/pezzo

N.

0121175.18425 18425 GR. M

0121175.18425L 18425 GR. L

FRANCO CANTIERE	DAL MAGAZZINO
0.00	38.20
0.00	38.20

Scarpe di sicurezza nere BORMIO
Fr/pezzo

0121175.10251/38

GR. 38

0121175.10251/39

GR. 39

0121175.10251/40

GR. 40

0121175.10251/41

GR. 41

0121175.10251/42

GR. 42

0121175.10251/43

GR. 43

0121175.10251/44

GR. 44

0121175.10251/45

GR. 45

0121175.10251/46

GR. 46

0121175.10251/47

GR. 47

FRANCO CANTIERE	DAL MAGAZZINO
0.00	116.50
0.00	116.50
0.00	116.50
0.00	116.50
0.00	116.50
0.00	116.50
0.00	116.50
0.00	116.50
0.00	116.50
0.00	116.50
0.00	116.50