



Innenausbau

Badmöbel – 2021

Essential Badmöbel

Badezimmer

Inhalt

Sommaire

Sommario

Einleitung	4
Introduction	4
Introduzione	4
01 Komplettbadmöbel	6
Meubles de salle de bains complets	6
Mobili da bagno completi	6
02 Möbel für Einbau- und Aufsatzbecken	34
Meubles pour lavabos à encastrer ou à poser	34
Mobili per lavabi integrati e d'appoggio	34
03 Möbel zu Keramikserien	58
Meubles pour séries en céramique	58
Mobili per serie in ceramica	58
04 Unsere Lieferanten	105
Nos fournisseurs	105
I nostri fornitori	105
05 Legende	111
Légende	111
Legenda	111



Badmöbel

Liebe Leserin, lieber Leser

Unser grosses Badmöbel-Sortiment lässt keine Wünsche offen. Alle Möbel sind in diversen Grössen, Ausführungen und Materialien erhältlich. Ebenfalls stehen viele verschiedene Farben, Strukturen und Griffe zur Auswahl. Gleichwohl haben alle der in diesem Katalog abgebildeten Möbel etwas gemeinsam: die hervorragende Schweizer Qualität. Erfahren Sie mehr über die Möbelhersteller ab Seite 105.

Meubles de bains

Chère lectrice, cher lecteur

Notre vaste gamme de meubles pour salle de bains est conçue pour satisfaire toutes les envies. Tous les produits sont disponibles dans divers matériaux, tailles et versions. Notre choix de teintes, de structures et de poignées offre une grande liberté de personnalisation. Pour autant, tous les modèles présentés dans ce catalogue ont un point commun: leur qualité hors pair grâce à une production suisse. Pour en savoir plus sur les fabricants, rendez-vous en page 105.

Mobili da bagno

Cari lettori,

Il nostro vasto assortimento di mobili da bagno offre idee per qualsiasi esigenza. Tutti i mobili sono disponibili in diverse dimensioni, versioni e materiali. Altrettanto ampia è la scelta di colori, strutture e maniglie, ma il denominatore comune di tutti i mobili presenti in questo catalogo è uno solo: l'inimitabile qualità svizzera. A pagina 105 potrete scoprire di più sui produttori di mobili.





01

Komplettbadmöbel

Becken und Abdeckung bestehen bei einem Komplettbadmöbel aus ein und demselben Guss und bilden so eine Einheit. Je nach Möbel stehen für dieses Element verschiedene Materialien zur Verfügung – von Keramik über Glas bis hin zu Corian.

Meubles de salle de bains complets

Dans le cas des meubles complets, vasque et plan forment un seul et même ensemble constituant une unité. Les matériaux disponibles sont variés et vont de la céramique au Corian en passant par le verre.

Mobili da bagno completi

Il lavabo e il piano di un mobile da bagno completo formano un unico blocco, per un effetto unitario. A seconda del mobile, questi elementi sono disponibili in diversi materiali: dalla ceramica al vetro, fino al Corian.

ProCasa Uno

Das Komplettmöbel besticht durch seine schlichte Gestaltung. Diese beginnt beim klar strukturierten Waschtisch mit feinem Rand und zieht sich weiter zum Unterbau mit Griffleiste. Die drei Unterbautypen unterscheiden sich in der Anzahl der Schubladen oder darin, dass sie mit Türen geöffnet werden können. Erhältlich sind sie in vielen attraktiven Farben aus unserem Sortiment.

Le meuble entier séduit par sa conception simple. Elle commence au niveau du lavabo clairement structuré avec un bord fin et se poursuit sur le support avec la barre de poignée. Les trois types de support se distinguent par le nombre de tiroirs ou par des portes permettant de les ouvrir. Ils sont disponibles dans de nombreuses couleurs attrayantes issues de notre gamme.

L'intero mobile conquista con la sua linea sobria, che parte dalla chiara struttura del lavabo dal bordo raffinato e si estende fino alla base sottolavabo con maniglia a profilo. Le tre diverse basi sottolavabo, che si differenziano per numero di cassetti o chiusura con ante, sono disponibili in molti colori originali nel nostro assortimento.



Breiten
Largeurs
Larghezza (cm)

Möbel ProCasa Uno
Meubles ProCasa Uno
Mobili ProCasa Uno
61.5 - 81 - 106 - 121 - 121.5

Spiegelschränke ProCasa Cinque
Armoires de toilette ProCasa Cinque
Armadi a specchio ProCasa Cinque
50 - 60 - 70 - 80 - 90 - 100 - 120 - 130 - 150 - 180

Ausführungen
Versions
Varianti

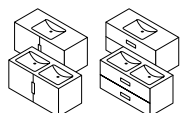





ProCasa Tre

Mit ProCasa Tre gestalten Sie Ihr Badezimmer im zeitlosen Design. Dabei sorgen klare, sanfte Formen sowie praktische Elemente für einen harmonischen Lebensraum.

Avec ProCasa Tre, vous concevez votre salle de bains avec un design hors du temps. Des formes claires et douces et des éléments pratiques assurent un espace de vie harmonieux.

ProCasa Tre vi consente di creare il vostro bagno completo dal design intramontabile. Le forme chiare e morbide e i pratici elementi concorrono a creare un ambiente armonioso.

Breiten
Largeurs
Larghezza (cm)

Möbel ProCasa Tre
Meubles ProCasa Tre
Mobili ProCasa Tre
51 - 61 - 81 - 101 - 121 - 151

Spiegelschränke ProCasa Tre (A)
Armoires de toilette ProCasa Tre (A)
Armadi a specchio ProCasa Tre (A)
50 - 60 - 80 - 90 - 100 - 120 - 130 - 150

Spiegelwände ProCasa Tre (B)
Panneaux miroir ProCasa Tre (B)
Panelli a specchio ProCasa Tre (B)
50 - 60 - 80 - 90 - 100 - 120 - 130 - 150

Schränke ProCasa Tre
Armoires ProCasa Tre
Armadi ProCasa Tre
40

Ausführungen
Versions
Varianti

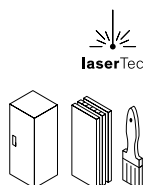
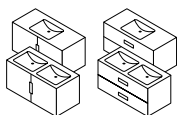

ProCasa Cinque

Mit ProCasa Cinque erhalten Sie ein Komplettbad, das durch ein stilvolles Ambiente und hochwertige Materialien besticht.

Avec ProCasa Cinque, vous disposez d'une salle de bains complète qui séduit par une ambiance pleine de style et des matériaux de qualité supérieure.

Con ProCasa Cinque scegliete un bagno completo che conquista per il design elegante e i materiali pregiati.

Breiten
Largeurs
Larghezza (cm)

Möbel ProCasa Cinque
Meubles ProCasa Cinque
Mobili ProCasa Cinque
65 - 80 - 100 - 130 - 150

Spiegelschränke ProCasa Cinque (A)
Armoires de toilette ProCasa Cinque (A)
Armadi a specchio ProCasa Cinque (A)
50 - 60 - 80 - 90 - 100 - 120 - 130 - 150

Lichtspiegel ProCasa Cinque (B)
Miroir lumineux ProCasa Cinque (B)
Specchio illuminazione ProCasa Cinque (B)
50 - 60 - 80 - 90 - 100 - 120 - 130 - 150

Ausführungen
Versions
Varianti

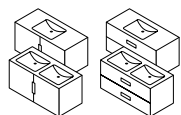





Vanity Aria

Luftig, leicht, wie eine Sommerbrise. Vanity Aria ist ein Möbelprogramm mit schlichten Unterbauten und markanten Regalelementen in massiver Eiche. Diese bringen eine warme und sommerlich fröhliche Atmosphäre in Ihr Bad. Die hohen Regale lassen sich auch im Wohnbereich einsetzen. Zu diesen Holzelementen passt die Spiegelwand mit dem Holzrahmen perfekt.

Ariosa e leggera come una brezza estiva, la serie Vanity Aria si distingue per le sobrie basi sottolavabo e gli scaffali con importanti elementi in rovere massiccio, che portano nel vostro bagno la calda allegria dell'estate. Gli alti scaffali fanno bella figura anche in soggiorno. La parete a specchio con la cornice in legno si abbina perfettamente a questi elementi nello stesso materiale.

Aérien, léger, comme une brise estivale. Vanity Aria est une gamme de meubles comportant des éléments bas simples et des étagères caractéristiques en chêne massif. Ils font entrer une ambiance estivale chaude dans votre salle de bains. Les hautes étagères peuvent également être utilisées dans le salon. Avec son cadre en bois, le grand miroir s'accorde à la perfection avec ces éléments en bois.

Breiten
Largeurs
Larghezza (cm)

Möbel Vanity Aria
Meubles Vanity Aria
Mobili Vanity Aria
90 - 120 - 150 - 180 - 200

Spiegelwände Vanity Aria
Panneaux miroir Vanity Aria
Pannelli a specchio Vanity Aria
50 - 60 - 80 - 90 - 100 - 120 - 130 - 150 - 180

Schränke Keramik
Armoires Keramik
Armadi Keramik
Nach Mass, sur mesure, su misura

Ausführungen
Versions
Varianti

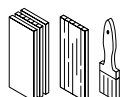

Vanity Arteko

Die Kombination aus einer eigenständigen Designsprache und dem handwerklichen Können unserer Mitarbeiter bringt das Badmöbel Vanity Arteko als Resultat hervor. Dabei ist der Name Programm, denn Arteko bedeutet "dazwischen". In der Mitte des Holzrahmens können Sie Ihr ganz persönliches Badmöbel gestalten. Kunstharze, Schleiflack, Ceramica oder eine für dieses Möbel gestaltete Massivholzfront stehen zur Auswahl.

C'est la conjugaison d'un langage de conception autonome et du savoir-faire artisanal de nos collaborateurs qui a donné naissance au meuble pour salle de bains Vanity Arteko. Le nom est tout un programme, car Arteko signifie "entre les deux". Vous pouvez concevoir votre propre meuble de salle de bains au milieu du cadre de bois. Vous avez le choix entre des stratifiés, du vernis, de la céramique ou une façade en bois massif conçue spécialement pour ce meuble.

La combinazione tra unicità del design e abilità artigianale dei nostri collaboratori trova la sua migliore espressione nei mobili da bagno Vanity Arteko. Il nome è già tutto un programma: Arteko infatti significa "in mezzo" e la cornice in legno è pronta a racchiudere la vostra personale selezione di mobili da bagno. Potete scegliere tra resina sintetica, vernice carteggiata, ceramica o uno dei frontali in legno massiccio creato per questa serie.



Breiten
Largeurs
Larghezza (cm)

Möbel Vanity Arteko
Meubles Vanity Arteko
Mobili Vanity Arteko
60 - 90 - 120 - 130 - 150 - 180 - 200

Spiegelwände Vanity Arteko
Panneaux miroir Vanity Arteko
Pannelli a specchio Vanity Arteko
50 - 60 - 80 - 90 - 100 - 120 - 130 - 150 - 180
ø 90

Schränke Vanity Arteko
Armoires Vanity Arteko
Armadi Vanity Arteko
Nach Mass, sur mesure, su misura

Ausführungen
Versions
Varianti

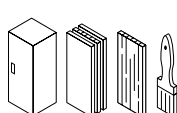
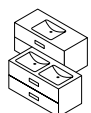





Vanity Aquino

Die Waschbecken sind aus dem trendigen Material Corian gefertigt. Leicht und frisch wirkt die filigrane, 1,2 cm dicke Platte, markant diejenige mit 10 cm Stärke. Ein harmonisches Gesamtbild entsteht durch die schwarze Griffzone zum Öffnen der Schubläden des Unterbaus, welcher auch als eigenständiges Element platziert werden kann.

Les vasques sont en Corian, un matériau très tendance. Le plan filigrane de 1,2 cm d'épaisseur séduit par sa fraîcheur et sa légèreté, tandis que celui de 10 cm constitue un élément stylistique affirmé. La poignée intégrée noire pour l'ouverture du tiroir inférieur contribue à créer un ensemble harmonieux. Le meuble peut aussi être installé comme élément autonome.

I lavabi sono realizzati in Corian, un materiale molto di moda. Il sottile piano di 1,2 cm di spessore dona un effetto fresco e leggero, mentre quello da 10 cm regala un effetto più deciso. L'area della maniglia scura che consente l'apertura dei cassetti dell'elemento inferiore crea un effetto armonico. Tale elemento può essere installato anche separatamente.



Breiten
Largeurs
Larghezza (cm)

Möbel Aquino
Meubles Aquino
Mobili Aquino
51 - 61 - 81 - 101 - 121 - 131 - 151 - 181 - 201

Spiegelwände Venezia LED
Panneaux miroir Venezia LED
Pannelli a specchio Venezia LED
60 - 90 - 100 - 120 - 130 - 150 - 180

Schränke Aquino
Armoires Aquino
Armadi Aquino
Nach Mass, sur mesure, su misura

Ausführungen
Versions
Varianti

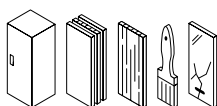
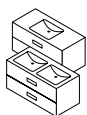

Evolution

Evolution besticht durch seine feinen seitlichen Linien. Dieses zeitlose und elegante Badmöbel ist erhältlich mit einer Abdeckung in Solide Surface weiss matt, ein bekanntes und bewährtes Material. Zu den fünf fix definierten Korpus-Farben haben Sie die Möglichkeit, eine der rund 60 Framo-Farben für die Fronten auszuwählen.

Evolution impressionne par ses lignes latérales extrêmement fines. Ce meuble qui se veut intemporel et élégant est disponible avec une table ornée d'un lavabo en Solide Surface blanc mat, matériau qui a depuis fait ses preuves. En plus des 5 couleurs définies pour le corps du meuble, vous avez la possibilité de choisir la face du meuble parmi les quelque 60 couleurs qui composent notre palette.

Evolution conquista grazie alle sue raffinate linee laterali. Questo mobile da bagno, intramontabile ed elegante, è disponibile con un piano in Solide Surface bianco opaco, un materiale conosciuto e affermato. A completamento dei cinque colori predefiniti per la struttura avete la possibilità di scegliere uno dei sessanta colori Framo per i frontali.



Breiten
Largeurs
Larghezza (cm)

Möbel Evolution
Meubles Evolution
Mobili Evolution
60 - 80 - 90 - 105 - 120 - 150

Spiegelwände Fit
Panneaux miroir Fit
Pannelli a specchio Fit
60 - 80 - 90 - 105 - 120 - 150

Schränke Fit
Armoires Fit
Armadi Fit
35

Ausführungen
Versions
Varianti

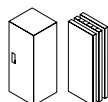
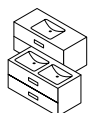





A

Vanity Aurora / Vanity Aurora Eos

Diese Möbelserie muss sich nicht in der Dunkelheit der Nacht verstecken. Die feinen Linien ziehen sich bei Vanity Aurora und Vanity Aurora Eos (zu Deutsch Morgenröte) durch die ganze Serie. Die dünnen Fronten geben dem Möbel eine exquisite Note.

Questa linea di mobili non è destinata a rimanere nell'ombra. Le caratteristiche linee sottili di Vanity Aurora e Vanity Aurora Eos contraddistinguono l'intera gamma. I frontali sottili conferiscono al mobile grande raffinatezza.

Cette série de meubles n'a rien à dissimuler. Les lignes fines caractérisent toute la série Vanity Aurora et Vanity Aurora Eos (en français: aurore). Les façades fines confèrent une touche exquise à ce meuble.

Breiten
Largeurs
Larghezza (cm)

Möbel Aurora
Meubles Aurora
Mobili Aurora
60 - 90 - 120 - 130 - 150 - 180

Spiegelwände Pro Casa Tre LED (A)
Panneaux miroir Pro Casa Tre LED (A)
Pannelli a specchio Pro Casa Tre LED (A)
50 - 60 - 80 - 90 - 100 - 120 - 130 - 150

Spiegelwände Flat New Quattro (B)
Panneaux miroir Flat New Quattro (B)
Pannelli a specchio Flat New Quattro (B)
50 - 60 - 80 - 90 - 100 - 120 - 130 - 150 - 180

Ausführungen
Versions
Varianti

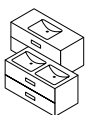

B

Vanity Libero 2.0

Die Möbelserie mit den sichtbar umlaufenden Korpusteilen wird in einer neuen Ausführung präsentiert. Die mit Push-Open ausgestatteten Unterbauten sind dadurch noch schlichter und bleiben trotzdem praktisch. Der Korpus und die Front bieten Ihnen eine Plattform für Farbkombinationen ganz nach Ihrem Gusto.

La série de meubles avec ses parties périphériques visibles du caisson se présente dans une nouvelle version. Les éléments inférieurs équipés du dispositif push-open sont encore plus sobres, tout en restant pratiques. Le caisson et la face vous offrent une plateforme pour des combinaisons de couleurs entièrement à votre goût.

La serie di mobili, caratterizzata dalla struttura a vista senza soluzione di continuità dei suoi elementi, si presenta con veste rinnovata. Le basi sottolavabo si fanno più sobrie con il sistema push to open, senza tuttavia perdere di praticità. Il corpo e il frontale sono la base per la creazione di combinazioni cromatiche in linea con i propri gusti.

Breiten
Largeurs
Larghezza (cm)

Möbel Vanity Libero 2.0
Meubles Vanity Libero 2.0
Mobili Vanity Libero 2.0
60 - 90 - 120 - 150 - 180 - 200
Nach Mass, sur mesure, su misura

Spiegelschränke Flat New Quattro (A)
Armoires de toilette Flat New Quattro (A)
Armadi a specchio Flat New Quattro (A)
50 - 60 - 80 - 90 - 100 - 120 - 130 - 150

Spiegelschränke Libero (B)
Armoires de toilette Libero (B)
Armadi a specchio Libero (B)
45 - 60 - 70 - 80 - 90 - 100 - 120 - 130 - 150 - 180

Ausführungen
Versions
Varianti

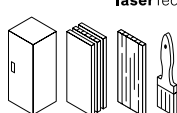
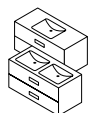



B



Loro

Die retromoderne, seitliche Rundung gibt dem Möbel eine weiche Form. Kombiniert mit der dünnen, geraden Mineralstoffabdeckung und der auslaufenden Griffleiste entsteht ein moderner Kontrast.

L'arrondi latéral à l'aspect rétro-contemporain confère au meuble une forme douce. En combinaison avec le plan mince en matière minérale et la poignée continue intégrée, il permet de créer un contraste au goût du jour.

La curvatura laterale dal sapore rétro contemporaneo conferisce al mobile una forma morbida. Insieme al sottile piano in materiale minerale e alla maniglia integrata permette di creare un contrasto estremamente attuale.



Breiten
Largeurs
Larghezza (cm)

Möbel Loro
Meubles Loro
Mobili Loro
65 - 80 - 100 - 130 - 150

Ausführungen
Versions
Varianti

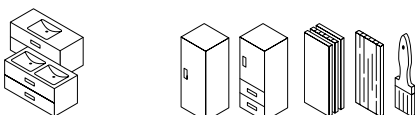

Glano Ceram Cube & Move

Glano Ceram ist eine dünne, zeitgemäße Keramikabdeckung, leicht durch eine Schattenfuge von den Möbeln abgesetzt, die Form und Funktion ideal kombiniert. Wählen Sie aus verschiedenen Möbeleinteilungen und Griffen (oder auch grifflos) Ihre Wunschkombination aus und geben Sie ihr mit der richtigen Farbe die ganz persönliche Note.

Glano Ceram – un plan mince et contemporain en céramique qui se démarque discrètement des meubles par un joint creux. Des formes et la fonctionnalité qui s'unissent à la perfection. Créez la combinaison qui vous ressemble: vous aurez le choix parmi de nombreuses configurations, avec ou sans poignées, et ajouterez avec votre coloris préféré de notre gamme étendue une touche personnelle.

Glano Ceram, un piano in ceramica sottile e attuale, leggermente distanziato dai mobili per la presenza di una fenditura. Connubio ideale di forma e funzione. Scegliete i componenti che più vi piacciono, con o senza maniglie, e create la vostra combinazione ideale, aggiungendo il vostro tocco personale con il colore giusto.



Breiten
Largeurs
Larghezza (cm)

Möbel Glano Ceram Cube – Keramik mit kubischen Formen, voll im Trend (A)

Meubles Glano Ceram Cube – céramique aux formes cubiques très modernes (A)

Mobili Glano Ceram Cube – Ceramica con forme cubiche molto moderne (A)

61 - 71 - 86 - 91 - 106 - 121

Möbel Glano Ceram Move – Keramik mit natürlich abgerundeten Kurven (B)

Meubles Glano Ceram Move – céramique aux courbes naturellement arrondies (B)

Mobili Glano Ceram Move – ceramica con curve naturalmente arrotondate (B)

61 - 81 - 101 - 121

Ausführungen
Versions
Varianti

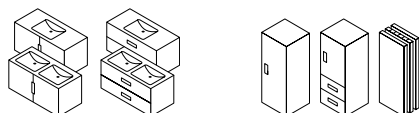

Glano UP

Glano UP – das flexible Möbelprogramm Glano wurde erweitert. Neu bieten wir dieses Programm in einer zusätzlichen Variante für Einbauwaschbecken an. Spielen Sie mit dem breiten Sortiment an Materialien für die Abdeckung. Sie haben auch bei diesen Möbeln eine grosse Auswahl an Einteilungsvarianten, Farben mit Griff oder ohne Griff. Stellen Sie also unser Glano UP ganz nach Ihren individuellen Wünschen zusammen.

Glano UP – la gamme de meubles personnalisable Glano s'enrichit d'une variante conçue pour lavabos à encastrer. Vous aurez l'embarras du choix entre les matériaux de notre vaste assortiment pour le plan et la large palette de coloris de cette série de meubles – avec ou sans poignées. Glano UP permet des compositions adaptées à vos propres goûts!

Glano UP, la serie di mobili modulari Glano si arricchisce di una nuova variante per mobili bagno con lavabo integrato. Divertitevi a scegliere tra un ampio assortimento di materiali per il piano e un'ampia gamma di varianti e tonalità per i mobili bagno con o senza maniglia. La configurazione di Glano UP, quindi, è estremamente personalizzabile, in modo da soddisfare tutte le esigenze.



Breiten
Largeurs
Larghezza (cm)

Möbel Glano UP
Meubles Glano UP
Mobili Glano UP
61 - 81 - 91 - 106 - 121 - 151 - 181

Spiegelwände Linea
Panneaux miroir Linea
Pannelli a specchio Linea
50 - 60 - 80 - 90 - 100 - 120 - 150

Ausführungen
Versions
Varianti

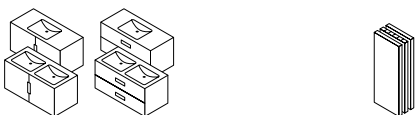

Svelto

Svelto – wunderschöne Keramik mit sehr vielen Breiten und Beckenpositionen in einem topmodernen und zeitlosen Design. Dazu eine Badmöbellinie mit den passenden feinen Linien und Proportionen und alles abgestimmt auf die Keramik.

Svelto – une belle céramique avec de nombreuses largeurs et positions de lavabos. Un design moderne et intemporel. Un programme de meubles de salle de bains aux lignes et aux proportions fines qui rappellent la table en céramique.

Svelto, magnifica ceramica con numerose diverse larghezze e posizioni dei piatti in un design moderno e intramontabile. È inoltre una serie di mobili da bagno dalle linee sottili, proporzioni adeguate in cui ogni dettaglio si abbina alla perfezione alla ceramica.

Breiten
Largeurs
Larghezza (cm)

Möbel Svelto
Meubles Svelto
Mobili Svelto
61 – 81 – 101 – 121

Spiegelschränke Doppio
Armoires de toilette Doppio
Armadi a specchio Doppio
60 - 90 - 120

Schränke Fit
Armoires Fit
Armadi Fit
35

Ausführungen
Versions
Varianti

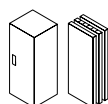
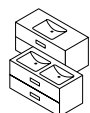





Glano Mineral

Glano Mineral ist eine dünne, zeitgemässe Mineralgussabdeckung, leicht abgesetzt von den Möbeln durch eine Schattenfuge, die Form und Funktion ideal kombiniert. Wählen Sie aus verschiedenen Möbeleinteilungen und Griffen (oder auch grifflos) Ihre Wunschkombination aus und geben Sie ihr mit der richtigen Farbe die ganz persönliche Note.

Glano Mineral – une table mince et stylée avec le lavabo coulé en marbre artificiel posé avec un intervalle sur le meuble pour un style contemporain. Ses formes et sa fonctionnalité s'associent pour offrir un meuble idéal. Choisissez parmi les différentes déclinaisons de meubles, avec ou sans poignée, et choisissez votre couleur favorite parmi notre large gamme afin de donner votre touche personnelle à votre composition unique.

Glano Mineral, un moderno e sottile top a fusione leggermente separato dal mobile da una fessura quasi invisibile. Combinazione ideale di forma e funzionalità. Scegliete il vostro abbinamento preferito tra diverse categorie di mobili, maniglie o anche soluzioni prive di maniglie e aggiungete un tocco personale con il colore giusto.

Breiten
Largeurs
Larghezza (cm)

Möbel Glano Mineral
Meubles Glano Mineral
Mobili Glano Mineral
61 - 81 - 91 - 106 - 121

Spiegelwände Linea
Panneaux miroir Linea
Pannelli a specchio Linea
50 - 60 - 80 - 90 - 100 - 120 - 150

Schränke Spacio
Armoires Spacio
Armadi Spacio
30 - 35 - 40 - 45 - 60

Ausführungen
Versions
Varianti

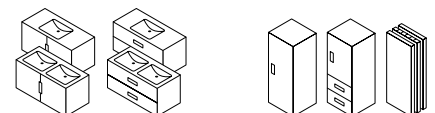



02

Möbel für Einbau- und Aufsatzbecken

Abdeckplatten ermöglichen effektvolle Kombinationen von Formen, Farben und Materialien. Ob ein Aufsatzwaschtisch oder ein in das Möbel eingesetztes Becken, ob eine Abdeckplatte aus Granit, Kunstharz, Glas oder Holz – vieles ist möglich.

Meubles pour lavabos à encastrer ou à poser

Les plans permettent de superbes combinaisons de formes, de coloris et de matériaux. Vasque à poser sur le plan ou à encastrer dans le meuble, plan en granit, en stratifié, en verre ou en bois: les possibilités sont nombreuses.

Mobili per lavabi integrati e d'appoggio

Le piastre di copertura permettono di movimentare l'accostamento di forme, colori e materiali, per combinazioni di grande effetto: lavabo d'appoggio o incassato, copertura in granito o in resina sintetica, vetro o legno, tutto è possibile.



Vanity Bocco

Die Serie Vanity Bocco ist äusserst wandelbar: Elemente, Materialien und Farben können nach Belieben zusammengestellt werden. Je nach Auswahl der Frontfarben – von einer heimeligen braunen Holzstruktur über Schwarz-Weiss-Kontraste bis zu einem artistischen Pinseffekt – kann eine ganz andere Wirkung erzielt werden.

La série Vanity Bocco se distingue par son extrême modularité: éléments, matériaux et couleurs se combinent à volonté. L'effet obtenu varie suivant la teinte choisie pour la façade – de la structure bois au brun chaleureux à l'effet pinceau artistique, en passant par le contraste noir et blanc.

La serie Vanity Bocco è un mobile estremamente flessibile: elementi, materiali e colori diversi possono essere combinati insieme a seconda dei propri gusti. La scelta del colore dei pannelli, da una calda struttura in legno marrone a una struttura con contrasto bianco/nero fino a un effetto artistico simile a delle pennellate, permette di ottenere effetti molto diversi tra loro.

Breiten
Largeurs
Larghezza (cm)

Möbel Vanity Bocco
Meubles Vanity Bocco
Mobili Vanity Bocco
50 - 60 - 90 - 120 - 130 - 150 - 180 - 200
Nach Mass, sur mesure, su misura

Spiegelschränke Flat New (A)
Armoires de toilette Flat New (A)
Armadi a specchio Flat New (A)
50 - 60 - 80 - 90 - 100 - 120 - 130 - 150 - 180

Spiegelschränke ProCasa Cinque (B)
Armoires de toilette ProCasa Cinque (B)
Armadi a specchio ProCasa Cinque (B)
50 - 60 - 70 - 80 - 90 - 100 - 120 - 130 - 150 - 180

Ausführungen
Versions
Varianti

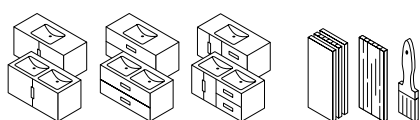

Vanity Bocco

Elegante Lösungen bietet Vanity Bocco mit seinen grifflosen Varianten. Die Schubladen können wahlweise mit dem Mechanismus "Push-Open" oder mit Griffleisten, welche zugleich ein schönes Dekorationselement darstellen, geöffnet werden. Die Materialisierung der Abdeckungen reicht von Kunstharz über Glas bis hin zu Granit.

Vanity Bocco propose des solutions élégantes avec ses variantes sans poignées. Les tiroirs s'ouvrent, au choix, à l'aide du mécanisme push-open ou de poignées intégrées qui constituent elles aussi un superbe élément de décoration. Les plans sont en résine synthétique, en verre ou en granit.

Vanity Bocco, con le varianti senza maniglia, offre soluzioni all'insegna dell'eleganza. A scelta, è possibile optare per cassetti con apertura tip-on oppure dotati di maniglie integrate, che a loro volta rappresentano uno splendido elemento decorativo. Per il materiale del piano è possibile scegliere tra resina sintetica, vetro e granito.



Breiten
Largeurs
Larghezza (cm)

Möbel Vanity Bocco
Meubles Vanity Bocco
Mobili Vanity Bocco
50 - 60 - 90 - 120 - 130 - 150 - 180 - 200
Nach Mass, sur mesure, su misura

Spiegelschränke Line (A)
Armoires de toilette Line (A)
Armadi a specchio Line (A)
50 - 60 - 70 - 80 - 90 - 100 - 120 - 130 - 150 - 180

Spiegelschränke Tribute (B)
Armoires de toilette Tribute (B)
Armadi a specchio Tribute (B)
50.8 - 60.8 - 70.8 - 80.8 - 90.8 - 100.8 - 120.8 - 130.8 - 150.8 - 180.8

Schränke Keramik
Armoires Keramik
Armadi Keramik
20 - 50
Nach Mass, sur mesure, su misura

Ausführungen
Versions
Varianti

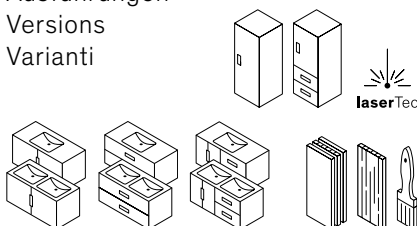



B



Volare Toro

Spiel mit den Möglichkeiten: Die variantenreiche Kombination von Abdeckungen, Unterbauten und Griffen/Griffleisten. "Aus zahlreichen Gestaltungsmöglichkeiten haben wir eine individuelle Kombination gefunden, die zu uns passt."

Jeu des possibilités: la combinaison table de lavabo, éléments inférieurs et poignées/poignées barres permet de nombreuses variantes. "Parmi les nombreuses possibilités d'aménagement proposées, nous avons trouvé une combinaison individuelle qui nous convenait parfaitement."

Il gioco delle combinazioni: numerose varianti di piani, basi sottolavabo e maniglie/maniglie a profilo. "Tra le innumerevoli opzioni di allestimento abbiamo trovato la combinazione più adatta a noi."

Breiten
Largeurs
Larghezza (cm)

Möbel Volare Toro
Meubles Volare Toro
Mobili Volare Toro
65 - 80 - 100 - 130 - 150 - 160 - 180

Ausführungen
Versions
Varianti

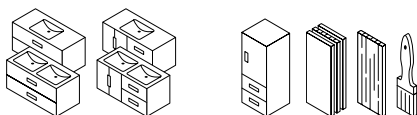



A

Vanity Bocco Campo

Edle, aus dem vollen Material gefräste Fronten verleihen der Ausführungsversion Vanity Bocco Campo eine zeitlose Noblesse – der Landhausstil hält Einzug. Mit dem Fussgestell erhält dieses Möbelprogramm nicht nur eine optische Bodenständigkeit. Um die Eleganz zu unterstreichen, werden die Teile der Unterbauten in Schleiflack ausgeführt.

I frontali di alta qualità, ricavati direttamente dal materiale massiccio, donano alla serie Vanity Bocco Campo la nobiltà senza tempo di una residenza di campagna. Il piedistallo conferisce a questa serie di mobili una solidità che va oltre l'aspetto estetico. I componenti delle basi sottolavabo in vernice carteggiata accentuano l'eleganza dell'insieme.

De belles façades fraisées dans le matériau plein confèrent une noblesse intemporelle à la version Vanity Bocco Campo – un style maison de campagne. Le piètement ne donne pas seulement un ancrage visuel dans le sol à cette gamme de meubles. Certaines parties des éléments inférieurs sont réalisées en laquage mat afin de souligner leur élégance.

Breiten
Largeurs
Larghezza (cm)

Möbel Vanity Bocco Campo
Meubles Vanity Bocco Campo
Mobili Vanity Bocco Campo
60 - 90 - 120 - 130 - 150 - 180 - 200
Nach Mass, sur mesure, su misura

Spiegelwände Vanity Aria (A)
Panneaux miroir Vanity Aria (A)
Pannelli a specchio Vanity Aria (A)
50 - 60 - 80 - 90 - 100 - 120 - 130 - 150 - 180

Spiegelwände Vanity Flat New Quattro (B)
Panneaux miroir Vanity Flat New Quattro (B)
Pannelli a specchio Vanity Flat New Quattro (B)
50 - 60 - 80 - 90 - 100 - 120 - 130 - 150 - 180

Schränke Keramik Campo
Armoires Keramik Campo
Armadi Keramik Campo
20 - 50
Nach Mass, sur mesure, su misura

Ausführungen
Versions
Varianti

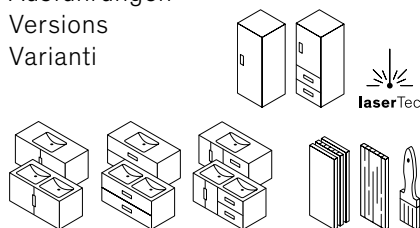

Glano Top

Das Kombinationswunder Glano Top. Sie haben bei den Möbeln auch eine grosse Auswahl an Einteilungsvarianten, Farben und Griffen (oder auch grifflos). Stellen Sie Glano Top also ganz nach Ihren Wünschen zusammen.

Glano Top – les merveilleuses déclinaisons Glano Top. Les différentes compositions du programme Glano Top permettent d'associer un grand nombre de matériaux, de poignées (ou pas) et d'une palette de couleurs variée et moderne. Offrez-vous Glano Top, il répondra à l'ensemble de vos souhaits.

Glano Top, la combinazione perfetta. Naturalmente, anche per i mobili avete ampia scelta tra molteplici varianti di combinazioni, colori, maniglie o anche soluzioni prive di maniglie. Potrete comporre Glano Top in base ai vostri desideri.



Breiten
Largeurs
Larghezza (cm)

Möbel Glano Top
Meubles Glano Top
Mobili Glano Top
61 - 81 - 91 - 106 - 121 - 151 - 181

Spiegelwände Doppio
Panneaux miroir Doppio
Pannelli a specchio Doppio
50 - 60 - 80 - 90 - 100 - 120

Schränke Flexi "Metall"
Armoires Flexi "Metall"
Armadi Flexi "Metall"
30 - 60

Ausführungen
Versions
Varianti

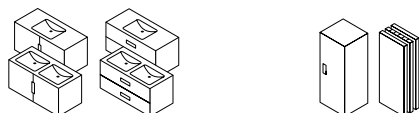



Merlo

Markante Seiten und die charakteristische, farblich wählbare Griffleiste tragen die dünne, homogene Abdeckung aus Mineralstoff mit integriertem Becken oder eine dekorative Kunstharzabdeckung mit zeitgemäßem Aufsatzbecken.

Les faces latérales distinctives et la poignée intégrée caractéristique, disponible en divers coloris, soutiennent le plan fin et homogène en matière minérale doté d'un lavabo encastré ou un plan décoratif en résine synthétique sur lequel une vasque contemporaine est posée.

Gli spigoli vivi e le caratteristiche maniglie integrate in diverse tonalità a scelta sostengono il piano realizzato in materiale minerale sottile e omogeneo dotato di lavabo integrato, oppure reggono una finitura decorativa in resina sintetica su cui è poggiato un lavabo dal gusto contemporaneo.



Breiten
Largeurs
Larghezza (cm)

Möbel Merlo
Meubles Merlo
Mobili Merlo
65 - 80 - 100 - 130 - 150 - 160 - 180

Ausführungen
Versions
Varianti

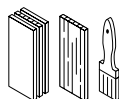
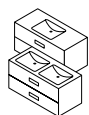

Aleta

Dünne Elemente umrahmen das moderne Möbel mit den grifflosen Schubladen. Die in grosser Farbvielfalt wählbare, offene Nische ist ein spezielles dekoratives Element der besonderen Art. Ein moderner, neuzeitlicher Aufsatzwaschtisch rundet das Möbel stilvoll ab.

Des éléments fins encadrent ce meuble moderne doté de tiroirs sans poignées. La niche ouverte, disponible dans une large gamme de couleurs, constitue un élément décoratif d'un type particulier. Une vasque moderne et contemporaine à poser sur le meuble complète l'ensemble avec élégance.

Elementi slanciati incorniciano questo mobile contemporaneo con cassetti senza maniglia. La nicchia aperta, disponibile in un ampio ventaglio di tonalità, costituisce un elemento decorativo davvero unico nel suo genere. Il lavabo si integra perfettamente nel mobile bagno con un tocco di raffinatezza.



Breiten
Largeurs
Larghezza (cm)

Möbel Aleta
Meubles Aleta
Mobili Aleta
65 - 80 - 100 - 130 - 150 - 180

Ausführungen
Versions
Varianti

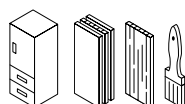
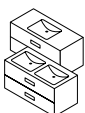



Vanity Pasofino

Mit der Möbelserie Pasofino vermischt sich eine reduzierte Formensprache mit dem Material Corian. Das Waschtisch-element schwebt mit einem feinen Abstand über dem Unterbau. Die reduzierte Form des Unterbaus bietet Ihnen die Möglichkeit, die Fläche als Leinwand aus Ihrem Traummaterial nutzen zu können.

La série de meubles Pasofino allie des formes minimalistes et le matériau Corian. L'élément du meuble flotte à une faible distance au-dessus du support. La forme réduite du support offre la possibilité d'utiliser la surface comme toile de fond sur laquelle vous poserez le matériau de vos rêves.

La serie Pasofino coniuga Corian e minimalismo. Il lavabo fluttua sulla sottostruttura grazie alla presenza di una piccola intercapedine. La forma minimalista della base offre la possibilità di utilizzare la superficie come tela su cui sbizzarrirsi con il materiale che più si preferisce.



Breiten
Largeurs
Larghezza (cm)

Möbel Pasofino
Meubles Pasofino
Mobili Pasofino
Nach Mass, sur mesure, su misura

Spiegelwände Pasofino (A)
Panneaux miroir Pasofino (A)
Pannelli a specchio Pasofino (A)
60 - 80 - 90 - 100 - 120 - 130 - 150 - 180

Spiegelwände Flat New Alea (B)
Panneaux miroir Flat New Alea (B)
Pannelli a specchio Flat New Alea (B)
90 - 100 - 120 - 130 - 150 - 180

Schränke Pasofino
Armoires Pasofino
Armadi Pasofino
30 - 50
Nach Mass, sur mesure, su misura

Ausführungen
Versions
Varianti

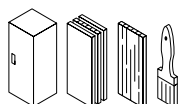
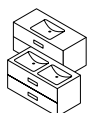

B

Vanity Pathos

Vanity Pathos – das ist Leidenschaft und Begeisterung. Sie zeigt sich im grossen Auftritt und in feinen Details, wie im kraftvollen und doch minimalistischen Design, in den fein gearbeiteten Kanten und letztlich in der Kombination von edlen Farben und Materialien.

Vanity Pathos – l'union de la passion et de l'enthousiasme se manifeste dans les détails subtils tels que le design expressif et minimaliste, les arêtes délicatement travaillées et l'association de tonalités et de matériaux élégants.

Vanity Pathos è sinonimo di passione ed entusiasmo, visibili non solo nell'estetica complessiva ma anche nei dettagli, come ad esempio il design audace e al contempo minimalista, gli spigoli elegantemente lavorati e la combinazione di tonalità e materiali pregiati.

Breiten
Largeurs
Larghezza (cm)

Möbel Pathos
Meubles Pathos
Mobili Pathos
60 - 90 - 120 - 150
Nach Mass, sur mesure, su misura

Spiegelwände Line LED
Panneaux miroir Line LED
Pannelli a specchio Line LED
50 - 60 - 70 - 80 - 90 - 100 - 120 - 130 - 150 - 180

Schränke Pathos
Armoires Pathos
Armadi Pathos
Nach Mass, sur mesure, su misura

Ausführungen
Versions
Varianti

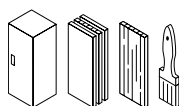
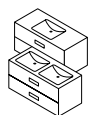





Riccio

Filigrane Elemente und eine akzentuierende schwarze Griffleiste sind kennzeichnend für die Serie Riccio. Eine durchgängige Holzstruktur verleiht dem Möbel Wärme und Charakter, wobei auch andere Farben und Strukturen gewählt werden können. Alles in allem: ein ideales Möbel, um einen stilvollen Aufsatzwaschtisch perfekt in Szene zu setzen.

Eléments en filigrane et poignée intégrée noire du plus bel effet, tels sont les signes distinctifs de la série Riccio. La structure en bois confère chaleur et caractère au meuble, et le choix de teintes et de structures ne manque pas. Voilà le meuble idéal pour mettre parfaitement en valeur le plan pour vasques à poser.

La serie Riccio si contraddistingue per gli elementi raffinati e la maniglia nera a profilo accentuata. La struttura completamente in legno dona al mobile calore e carattere, tuttavia è possibile scegliere anche altri colori e strutture. Il mobile perfetto per mettere in risalto un lavabo d'appoggio di classe.



Breiten
Largeurs
Larghezza (cm)

Möbel Riccio
Meubles Riccio
Mobili Riccio
65 - 80 - 100 - 130 - 150 - 160 - 180

Spiegelschränke Lupo
Armoires de toilette Lupo
Armadi a specchio Lupo
50 - 60 - 80 - 90 - 100 - 120 - 130 - 150 - 180

Ausführungen
Versions
Varianti

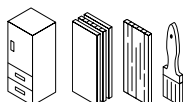
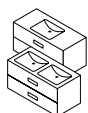

Vanity Tribute Aquino

Stark im Ausdruck, klar in den Linien, elegant in der Erscheinung – Vanity Tribute hat Stil. Charakterisierend sind der weisse Corian-Korpus und das wohlgeformte, der Natur nachempfundene Becken. Nebst Echtholz können auch andere Oberflächenmaterialien und Farben gewählt werden.

Langage des formes affirmé, sobriété des lignes, élégance – Vanity Tribute incarne littéralement le style: corps en Corian blanc et vasque magnifique aux formes empruntées à la nature. En plus du bois véritable, il est possible de choisir d'autres matériaux et surfaces.

Carattere forte, linee pulite, aspetto elegante: Vanity Tribute è un mobile dallo stile inconfondibile. Gli elementi che lo contraddistinguono sono la struttura in Corian bianco e la vasca ben proporzionata ispirata alla natura. Oltre al legno naturale per il piano è possibile scegliere anche altri materiali e colori.

Breiten
Largeurs
Larghezza (cm)

Möbel Tribute Aquino
Meubles Tribute Aquino
Mobili Tribute Aquino
80 - 100 - 120 - 150 - 180

Spiegelwände Flat New Quattro LED
Panneaux miroir Flat New Quattro LED
Pannelli a specchio Flat New Quattro LED
50 - 60 - 80 - 90 - 100 - 120 - 130 - 150
Nach Mass, sur mesure, su misura

Schränke Tribute Aquino
Armoires Tribute Aquino
Armadi Tribute Aquino
27.5 - 50
Nach Mass, sur mesure, su misura

Ausführungen
Versions
Varianti

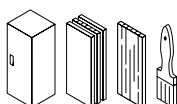
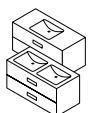





Vanity Tribute Alea

Vanity Tribute Alea ist eine Weiterentwicklung des im Jahr 2011 lancierten Programms Vanity Tribute. Das Waschtischmöbel bietet allen Komfort und drückt gleichzeitig die Wesensart einer Manufaktur aus. Die dünne Kante ist das Merkmal des Designs.

Vanity Tribute Alea est la suite du programme Vanity Tribute lancé en 2011. Le meuble de lavabo offre un grand confort tout en exprimant la nature d'une pièce de manufacture. L'arête fine confère à la gamme le trait qui caractérise ce design.

Vanity Tribute Alea rappresenta un ulteriore sviluppo della linea omonima lanciata nel 2011. Il mobile bagno con lavabo integrato offre tutti i comfort e allo stesso tempo esprime un'anima artigiana. Lo spigolo sottile è il tratto distintivo del suo design.

Breiten
Largeurs
Larghezza (cm)

Möbel Tribute Alea
Meubles Tribute Alea
Mobili Tribute Alea
60 - 90 - 120 - 150 - 180
Nach Mass, sur mesure, su misura

Spiegelwände Flat New Alea (A)
Panneaux miroir Flat New Alea (A)
Pannelli a specchio Flat New Alea (A)
90 - 100 - 120 - 130 - 150 - 180

Spiegelwände Venezia LED (B)
Panneaux miroir Venezia LED (B)
Pannelli a specchio Venezia LED (B)
60 - 90 - 100 - 120 - 130 - 150 - 180

Ausführungen
Versions
Varianti

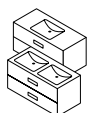

B



03

Möbel zu Keramikserien

Zu bewährten Keramikwaschtischen namhafter Hersteller werden perfekt passende Unterbauten gefertigt. Dank den vielseitigen Varianten ist für jeden Platzbedarf und ästhetischen Anspruch eine Lösung vorhanden.

Meubles pour séries en céramique

Les plans-vasques en céramique de fabricants de renom sont du meilleur effet sur les meubles parfaitement assortis. Les multiples variantes possibles permettent de trouver une solution à toutes les configurations de salles de bains et à toutes les exigences en termes d'esthétique.

Mobili per serie in ceramica

I classici lavandini in ceramica, creati da rinomati produttori, creano un connubio perfetto con gli elementi inferiori. Grazie alla varietà di combinazioni è possibile trovare la soluzione a qualsiasi esigenza estetica o di spazio.

ProCasa Uno

Die Keramikabdeckung mit den tief eingebuchteten Waschbecken und den fließenden, ausgewogenen Formen bietet einen imposanten Anblick. Optimal in Szene gesetzt wird der Keramikwaschtisch von einem dezenten, praktischen Unterbau.

Le plan en céramique avec ses vasques profondes et incurvées arborant des formes fluides et équilibrées offre un visuel époustouflant. Il est parfaitement mis en valeur par un meuble sobre et pratique.

La copertura in ceramica con il lavabo incassato e le forme armoniche e morbide creano un effetto davvero unico. In un accostamento perfetto, il lavandino in ceramica si sposa alla perfezione con gli elementi inferiori pratici e sobri.

Breiten
Largeurs
Larghezza (cm)

Möbel ProCasa Uno
Meubles ProCasa Uno
Mobili ProCasa Uno
55 - 60 - 80 - 100 - 123

Spiegelwände ProCasa Tre
Panneaux miroir ProCasa Tre
Pannelli a specchio ProCasa Tre
50 - 60 - 80 - 90 - 100 - 120 - 130 - 150

Ausführungen
Versions
Varianti

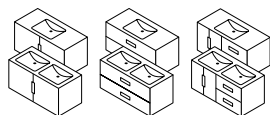





Doppelwaschtisch nicht mehr erhältlich
Lavabo double plus disponible
Doppio lavandino più disponibile

ProCasa Tre

Eine dünne, elegante Keramikabdeckung, kombiniert mit einem puristischen Möbelprogramm mit Griffleiste, erhältlich in vielen Farben und in verschiedenen Ausführungen.

Une table en céramique fine, élégante et raffinée, combinée à notre gamme de meubles et listes décors. Disponibles dans plusieurs couleurs et différents modèles.

Un rivestimento in elegante ceramica fine combinato a una serie di mobili minimalisti con maniglie a filo, disponibili in diversi colori e in varie finiture.



Breiten
Largeurs
Larghezza (cm)

Möbel ProCasa Tre
Meubles ProCasa Tre
Mobili ProCasa Tre
50 - 60 - 80 - 100

Spiegelschränke Doppio
Armoires de toilette Doppio
Armadi a specchio Doppio
60 - 90 - 120

Ausführungen
Versions
Varianti

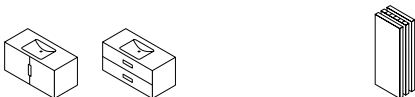

ProCasa Cinque

Klare Formen der Waschtische und schlichte, solide Unterbauten sind prägend für ProCasa Cinque. Gleichzeitig besteht ein grosser Gestaltungsspielraum betreffend Grössen, Farben und Ausführungen. Die optionalen Rundungen der Front-Kanten verleihen dem Möbel Sanftheit.

ProCasa Cinque se distingue par les formes claires des plans-vasques ainsi que par la solidité et la sobriété des meubles. Cette série offre en outre un large choix de tailles, de coloris et de versions. Les bords arrondis des façades, disponibles en option, confèrent une grande douceur aux meubles.

Lavabi dalle linee decise ed elementi inferiori dalle forme sobrie e solide caratterizzano la soluzione ProCasa Cinque, che offre allo stesso tempo grande libertà di scelta per quanto riguarda dimensioni, colori e modelli. La possibilità di avere gli spigoli frontali smussati dona al mobile linee più aggraziate.

Breiten
Largeurs
Larghezza (cm)

Möbel ProCasa Cinque
Meubles ProCasa Cinque
Mobili ProCasa Cinque
50 - 55 - 60 - 80 - 100 - 125 - 130

Spiegelschränke ProCasa Cinque LED
Armoires de toilette ProCasa Cinque LED
Armadi a specchio ProCasa Cinque LED
50 - 60 - 70 - 80 - 90 - 100
120 - 130 - 150 - 180

Ausführungen
Versions
Varianti

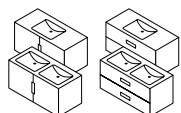



Viva Gatto

Fein gearbeitete Eck-Abschlüsse mit markanter Griffleiste. "Der Mehrwert guten Designs. Genügend Platz für mein Rasierzeug und ihre Kosmetikartikel."

Des terminaisons d'angle soignées avec une poignée barre marquée. "La plus-value du design de qualité. Suffisamment de place pour mes produits et accessoires de rasage et pour ses cosmétiques."

Finiture angolari finemente lavorate con vistosa maniglia a profilo. "Il valore aggiunto del buon design. Lo spazio sufficiente per i miei accessori da barba e i suoi prodotti di bellezza."



Breiten
Largeurs
Larghezza (cm)

Möbel Viva Gatto
Meubles Viva Gatto
Mobili Viva Gatto
60 - 80 - 100

Ausführungen
Versions
Varianti

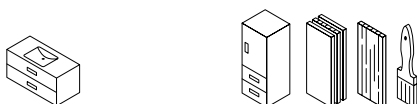



Moderna R Loro

"Der moderne Waschtisch verleiht mit dem gerundeten Unterbau eine wundervolle Harmonie." Dazu gibt es den passenden Hochschrank mit dem gleichen Design und derselben markanten Griffleiste.

"Le lavabo moderne offre une merveilleuse harmonie avec le meuble inférieur arrondi." Il existe une armoire haute assortie, avec le même design et la même poignée distinctive.

"Il moderno lavabo si accorda alla perfezione con la base sottolavabo arrotondata." L'armadio a colonna nello stesso stile e con la stessa vistosa maniglia a profilo completa il quadro.



Breiten
Largeurs
Larghezza (cm)

Möbel Moderna R Loro
Meubles Moderna R Loro
Mobili Moderna R Loro
54 - 62 - 70 - 84 - 104 - 124

Ausführungen
Versions
Varianti

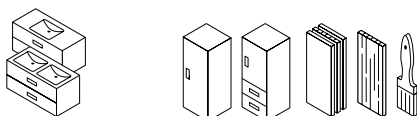





Vanity Seto

Für diesen gradlinigen und schlichten Waschtisch sind drei Unterbauversionen erhältlich. Sie entscheiden, welcher Unterbautyp zu Ihren Bedürfnissen passt.

Pour ce simple lavabo rectiligne, vous trouvez trois versions de meubles suspendus. Vous décidez quel type de meuble répond à vos besoins.

Questo lavabo lineare e sobrio può essere abbinato a tre basi sottolavabo differenti, in linea con le esigenze individuali.



Breiten
Largeurs
Larghezza (cm)

Möbel Vanity Seto
Meubles Vanity Seto
Mobili Vanity Seto
50 - 60 - 65 - 75 - 81 - 102 - 122 - 142

Spiegelschränke ProCasa Cinque (A)
Armoires de toilette ProCasa Cinque (A)
Armadi a specchio ProCasa Cinque (A)
50 - 60 - 70 - 80 - 90 - 100 - 120 - 130 - 150 - 180

Spiegelschränke Tribute (B)
Armoires de toilette Tribute (B)
Armadi a specchio Tribute (B)
50.8 - 60.8 - 70.8 - 80.8 - 90.8 - 100.8 - 120.8 - 130.8 - 150.8 - 180.8

Schränke Keramik Mea Line
Armoires Keramik Mea Line
Armadi Keramik Mea Line
30 - 50
Nach Mass, sur mesure, su misura

Ausführungen
Versions
Varianti

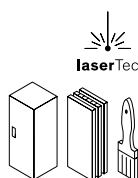
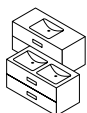

Vanity Smart

Passend zu den vielen verschiedenen Waschtischen dieser Serie stellen wir schlichte und funktionale Unterbauten mit Schubladen her. Sie lassen sich mittels eines klassischen Griffs oder einer zentralen Griffleiste öffnen. Durch die Griffleiste lassen sich die Möbel mit einer zusätzlichen Note gestalten.

Nous construisons des supports simples et fonctionnels équipés de tiroirs, qui s'accordent avec les nombreux différents lavabos de cette série. Ils s'ouvrent grâce à une poignée classique ou une barre de poignée centrale. La barre de poignée apporte une touche supplémentaire aux meubles.

Per i molti lavabi di questa serie prodiamo basi sottolavabo sobrie e funzionali con cassetti dotati di maniglia classica o centrale a profilo. La maniglia a profilo aggiunge un tocco in più ai mobili.

Breiten
Largeurs
Larghezza (cm)

Möbel Vanity Smart
Meubles Vanity Smart
Mobili Vanity Smart

50 - 60 - 70 - 80 - 90 - 100 - 110 - 120 - 130 -
140 - 160 - 180 - 200 - 220

Spiegelschränke ProCasa Cinque (A)

Armoires de toilette ProCasa Cinque (A)

Armadi a specchio ProCasa Cinque (A)

50 - 60 - 70 - 80 - 90 - 100 - 120 - 130 - 150 - 180

Spiegelwände Line Viiva (B)

Panneaux miroir Line Viiva (B)

Pannelli a specchio Line Viiva (B)

50 - 60 - 80 - 90 - 100 - 120 - 130 - 150 - 180

Schränke Keramik

Armoires Keramik

Armadi Keramik

20 - 50

Nach Mass, sur mesure, su misura

Ausführungen

Versions

Varianti

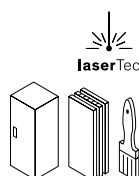
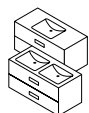



B



Vanity Kartell by Laufen

Handwerkskunst und eine minimalistische Form sind die Stichworte, welche den Unterbau Vanity-Keramik Aquino zum Waschtisch Kartell by Laufen beschreiben. Die feinen schwarzen Linien der Gehrung sind das Markenzeichen. Die Farbe des Dekors unter dem Waschtisch kann gewählt werden.

Savoir-faire et forme minimaliste s'unissent dans l'élément inférieur Vanity-Keramik Aquino vers le lavabo Kartell by Laufen. Il se distingue par les fines lignes noires des coupes en onglet. La couleur du cadre décoratif sous le plan vasque est au choix.

Artigianato e minimalismo delle forme sono i concetti che descrivono al meglio la base sottolavabo Vanity-Keramik Aquino per il lavabo Kartell by Laufen. Le sottili linee nere della giuntura obliqua ne sono il tratto distintivo. Il colore della decorazione sotto il lavabo può essere scelto a piacere.

Breiten
Largeurs
Larghezza (cm)

Möbel Vanity Kartell by Laufen
Meubles Vanity Kartell by Laufen
Mobili Vanity Kartell by Laufen
Nach Mass, sur mesure, su misura

Spiegelschränke Lano
Armoires de toilette Lano
Armadi a specchio Lano
53,2 - 63,2 - 83,2 - 93,2 - 103,2 - 123,2 - 133,2

Ausführungen
Versions
Varianti

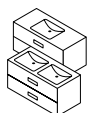

Vanity Collaro

Die Unterbauten Vanity-Keramik Easy zum Waschtisch Collaro sind kompromisslos und ohne Schnickschnack. Jedes Elementteil ist mit einer Schublade und einem verstellbaren Tablar ausgerüstet.

L'élément inférieur Vanity-Keramik Easy vers lavabo Collaro Vanity-Keramik Easy sont sans fioritures. Chaque élément est équipé d'un tiroir et d'un rayon réglable.

Le basi sottolavabo Vanity-Keramik Easy per il lavabo Collaro sono essenziali e senza compromessi. Ciascuna sezione di ogni elemento è dotata di un cassetto e di una mensola posizionabile ad altezze diverse.

Breiten
Largeurs
Larghezza (cm)

Möbel Vanity Collaro
Meubles Vanity Collaro
Mobili Vanity Collaro
50 - 55 - 60 - 65 - 80 - 100 - 120 - 130

Spiegelschränke Tribute (A)
Armoires de toilette Tribute (A)
Armadi a specchio Tribute (A)
50.8 - 60.8 - 70.8 - 80.8 - 90.8 - 100.8 - 120.8 -
130.8 - 150.8 - 180.8

Spiegelwände Aria (B)
Panneaux miroir Aria (B)
Pannelli a specchio Aria (B)
50 - 60 - 80 - 90 - 100 - 120 - 130 - 150 - 180

Schränke Keramik
Armoires Keramik
Armadi Keramik
20 - 50
Nach Mass, sur mesure, su misura

Ausführungen
Versions
Varianti

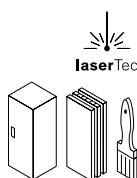
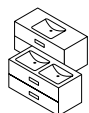





Vanity Finion

Eleganz trifft auf Noblesse. Passend zu diesem extrem feinen Waschtisch wurde der Unterbau in einer schlichten Gestaltung mit zentraler Griffleiste ausgeführt. Das dunkle Braun unterstreicht die Raffinesse.

Quand l'élégance rencontre la noblesse. Le support de ce meuble très élégant a été conçu dans un design épuré avec une poignée intégrée centrale pour s'adapter à ce lavabo d'une finesse extrême. La couleur marron foncé souligne le caractère raffiné de l'ensemble.

L'eleganza incontra la nobiltà. Perfettamente abbinata al lavabo dalle linee estremamente raffinate, la sottostruttura mostra un design slanciato con maniglia integrata. La tonalità marrone scuro ne sottolinea ulteriormente il carattere raffinato.

Breiten
Largeurs
Larghezza (cm)

Möbel Vanity Finion
Meubles Vanity Finion
Mobili Vanity Finion
80 - 100 - 120

Spiegelwände Flat New Quattro LED (A)
Panneaux miroir Flat New Quattro LED (A)
Pannelli a specchio Flat New Quattro LED (A)
50 - 60 - 80 - 90 - 100 - 120 - 130 - 150

Spiegelschränke Pasofino (B)
Armoires de toilette Pasofino (B)
Armadi a specchio Pasofino (B)
50 - 60 - 70 - 80 - 90 - 100 - 120 - 130 - 150 - 180

Ausführungen
Versions
Varianti



B

Vanity Living City

Mit dem Unterbautyp Keramik Kivos haben Sie die Möglichkeit, beinahe so breite Möbel wie Waschtische zu gestalten. Dieser Unterbau passt besonders gut zu schlichten, kantigen Waschtischen. Die 10 mm hohe Schattenfuge setzt den Unterbau schön vom Waschtisch ab.

Le type d'élément inférieur Keramik Kivos vous offre la possibilité de concevoir des meubles presque aussi larges que les vasques. Cet élément inférieur s'accorde particulièrement bien avec des vasques sobres, aux lignes anguleuses. Le joint creux d'une hauteur de 10 mm crée une jolie démarcation de l'élément inférieur par rapport au lavabo.

La base sottolavabo Keramik Kivos offre la possibilità di configurare mobili pressoché della stessa larghezza del lavabo ed è particolarmente adatta a lavabi di forma lineare e angolare. La fenditura di 10 mm separa nettamente la base sottolavabo dal lavabo.

Breiten
Largeurs
Larghezza (cm)

Möbel Vanity Living City
Meubles Vanity Living City
Mobili Vanity Living City
50 - 60 - 80 - 100 - 150

Spiegelschränke Flat New LED
Armoires de toilette Flat New LED
Armadi a specchio Flat New LED
50 - 60 - 80 - 90 - 100 - 120 - 130 - 150 - 180

Schränke Vanity
Armoires Vanity
Armadi Vanity
30 - 40 - 50 - 70
Nach Mass, sur mesure, su misura

Ausführungen
Versions
Varianti

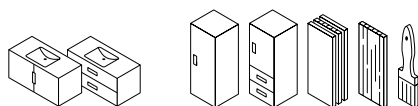





Vanity Viu

Gradlinig, schlicht und praktisch sind Attribute der Unterbauten Vanity-Keramik zum Waschtisch Viu. Sie passen zu einer Vielzahl von Anwendungen. Ob mit Schublade oder Türe und mit welchem Griff, diese Entscheidungen überlassen wir Ihnen.

Linéaires, sobres et pratiques, voici les attributs des éléments inférieurs Vanity-Keramik vers lavabo Viu. Ils s'accordent avec toute une gamme de plans vasques et d'utilisations. Le choix des tiroirs, des portes et des poignées vous appartient.

Lineare, sobrio e pratico sono gli aggettivi più adatti a descrivere le basi sotto-lavabo Vanity-Keramik per il lavabo Viu, che si prestano a numerose applicazioni. Lasciamo a voi la scelta dei modelli con cassetto o ante e delle maniglie.

Breiten
Largeurs
Larghezza (cm)

Möbel Vanity Viu
Meubles Vanity Viu
Mobili Vanity Viu
51 - 61 - 81 - 101 - 121 - 131 - 151 - 181 - 201

Spiegelwände Venezia LED
Panneaux miroir Venezia LED
Pannelli a specchio Venezia LED
60 - 90 - 100 - 120 - 130 - 150 - 180

Schränke Campo
Armoires Campo
Armadi Campo
Nach Mass, sur mesure, su misura

Ausführungen
Versions
Varianti

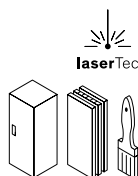

laserTec







Vanity Memento

Bei Vanity Memento ist weniger mehr: Minimalistisches Design stellt die Funktionalität in den Vordergrund und ermöglicht damit einen grossen Gestaltungsspielraum bei der übrigen Badezimmereinrichtung. Ein weiterer Pluspunkt: Als Möbeloberflächenmaterial können neben Kunstharz auch Lack oder Echtholz eingesetzt werden.

Vanity Memento sublime le minimalisme. Son design met l'accent sur la fonctionnalité et offre ainsi une grande marge de manœuvre pour l'aménagement du reste de la salle de bains. Autre atout: la possibilité de choisir, outre la résine synthétique, une finition laquée ou le bois véritable pour les surfaces.

Vanity Memento è un inno al minimalismo. Il design essenziale fa risaltare la funzionalità e permette di godere di un'ampia libertà per quanto riguarda la scelta degli elementi d'arredo per il bagno. Un ulteriore punto di forza: per il piano del mobile è possibile scegliere, oltre alla resina artificiale, anche finiture laccate o in legno naturale.

Breiten
Largeurs
Larghezza (cm)

Möbel Memento
Meubles Memento
Mobili Memento
50 - 60 - 80 - 100 - 120

Spiegelwände Flat New Quattro LED
Panneaux miroir Flat New Quattro LED
Pannelli a specchio Flat New Quattro LED
50 - 60 - 80 - 90 - 100 - 120 - 130 - 150

Ausführungen
Versions
Varianti

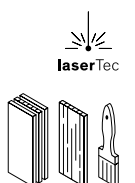
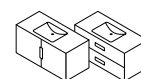

Vanity Moderna Plus

Als "erfrischend anders" kann das Design dieses Waschbeckens bezeichnet werden, es ist trapezförmig. Besonders schick ist die Kombination mit dem Möbel in Glanzfarben.

Cette vasque trapézoïdale explore de nouvelles voies en matière de design et donne du peps à l'ensemble. Pour un chic tout particulier, elle peut être combinée avec le meuble dans des teintes brillantes.

Il design di questo lavabo può essere definito originalmente brioso. Infatti il lavabo è a forma di trapezio. Particolarmente elegante è la scelta di colori lucidi per i pannelli del mobile.

Breiten
Largeurs
Larghezza (cm)

Möbel Moderna Plus
Meubles Moderna Plus
Mobili Moderna Plus
54 - 62 - 70 - 84 - 104 - 124

Spiegelwände ProCasa Cinque (A)
Panneaux miroir ProCasa Cinque (A)
Pannelli a specchio ProCasa Cinque (A)
50 - 60 - 80 - 90 - 100 - 120 - 130 - 150 - 180

Spiegelschränke Lano (B)
Armoires de toilette Lano (B)
Armadi a specchio Lano (B)
53.2 - 63.2 - 83.2 - 93.2 - 103.2 - 123.2 - 133.2

Schränke Keramik
Armoires Keramik
Armadi Keramik
20 - 50
Nach Mass, sur mesure, su misura

Ausführungen
Versions
Varianti

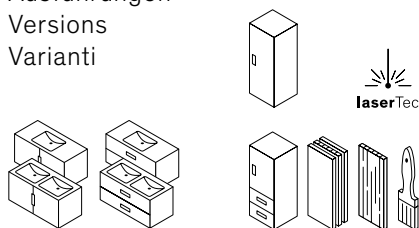



B



Vanity Me by Starck

Ein dünner, umlaufender Rand und ein tiefes Becken sind die Merkmale dieses Waschtischs. Die vier verschiedenen Unterbauten überzeugen durch eine eigenständige Optik und viel Stauraum. Besonders schön wirken die 8 mm dicken Sichtseiten.

Un rebord fin périphérique et un lavabo profond caractérisent ce meuble. Le support, décliné en quatre variantes, séduit par une esthétique unique et un espace de rangement généreux. Sans oublier que les côtés apparents, d'une épaisseur de 8 mm, contribuent à la beauté du produit.

Il mobile si contraddistingue per il profilo sottile che corre lungo il bordo e il lavabo profondo. La sottostruttura, declinata in quattro varianti, colpisce per l'estetica unica e l'ampio spazio utile per riporre gli oggetti. Senza dimenticare che anche i lati visibili da 8 mm contribuiscono alla bellezza del prodotto.

Breiten
Largeurs
Larghezza (cm)

Möbel Me by Starck
Meubles Me by Starck
Mobili Me by Starck
63 - 83 - 103 - 123 - 130

Spiegelwände Flat New Quattro (A)
Panneaux miroir Flat New Quattro (A)
Pannelli a specchio Flat New Quattro (A)
50 - 60 - 80 - 90 - 100 - 120 - 130 - 150 - 180

Spiegelschränke Lano (B)
Armoires de toilette Lano (B)
Armadi a specchio Lano (B)
53 - 63 - 83 - 93 - 103 - 123 - 133

Schränke Keramik
Armoires Keramik
Armadi Keramik
20 - 50
Nach Mass, sur mesure, su misura

Ausführungen
Versions
Varianti

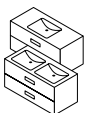

B

Palomba

Die horizontale Trennung vom Unterbau macht den massiven Waschtisch Palomba zum unangefochtenen Mittelpunkt der Badmöbelkombination. Eine kompakte Version mit einem nahtlosen Übergang vom Waschtisch zum Möbel ist ebenfalls erhältlich.

Nul doute que la séparation horizontale avec le meuble contribuera à attirer les regards sur le plan-vasque Palomba massif de cette combinaison de meubles de salle de bains. Une version compacte sans transition entre le plan-vasque et le meuble est également disponible.

Lo stacco in orizzontale creato dall'imponente lavabo Palomba rispetto alla base o rende senza dubbio l'elemento centrale dell'intera combinazione. È disponibile anche una versione compatta con il lavabo a livello con il mobile.

Breiten
Largeurs
Larghezza (cm)

Möbel Palomba
Meubles Palomba
Mobili Palomba
50 - 65 - 80 - 100 - 120

Ausführungen
Versions
Varianti

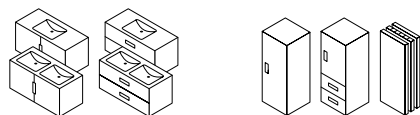

Vanity Pro S

Durch die schlanke Form wirken die Waschtische Pro S zart und leicht; diese Linie wird von den passenden Unterbauten weitergeführt. Eine besonders luftige Variante entsteht durch zwei geteilte Waschplatz-Blöcke. Ein halb-offener Hochschrank sieht nicht nur gut aus, sondern schafft auch wertvollen Raum für Badutensilien.

Le plan-vasque Pro S est une merveille de douceur et de légèreté, qualités que l'on retrouve dans les meubles assortis. Les blocs en deux parties créent une variante particulièrement aérienne. En plus d'être esthétique, l'armoire haute semi-ouverte offre aussi un espace de rangement généreux pour les accessoires de bain.

Le forme slanciate dei lavabi Pro S creano un effetto delicato e leggero, che si riflette negli elementi inferiori abbinati. Una soluzione particolarmente leggera è creata dalla scelta di due blocchi lavabo separati. Il pensile a colonna semiaperto oltre a essere esteticamente interessante crea anche uno spazio utile per gli accessori da bagno.



Breiten
Largeurs
Larghezza (cm)

Möbel Pro S
Meubles Pro S
Mobili Pro S
45 - 48 - 55 - 60 - 65 - 80 - 100 - 120 - 130

Spiegel Vanity (A)
Miroirs Vanity (A)
Specchi Vanity (A)
Nach Mass, sur mesure, su misura

Spiegelschränke ProCasa Cinque (B)
Armoires de toilette ProCasa Cinque (B)
Armadi a specchio ProCasa Cinque (B)
50 - 60 - 70 - 80 - 90 - 100 - 120 - 130 - 150 - 180

Schränke Keramik
Armoires Keramik
Armadi Keramik
20 - 50
Nach Mass, sur mesure, su misura

Ausführungen
Versions
Varianti

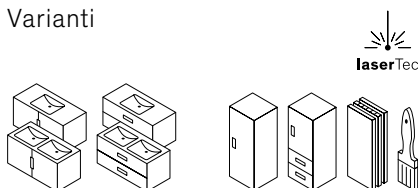





Pro

Ein schmaler, feiner Waschtisch, ergänzt mit einem schlichten, praktischen Unterbau. Auf eine leichte und erfrischende Weise brilliert die weiße Variante. Wer eine Oberfläche bevorzugt, die auffällt, kann zwischen vielen verschiedenen Kunstharzfarben auswählen.

Un plan-vasque étroit et épuré, assorti d'un meuble simple et pratique. Quant à la variante blanche, elle est brillante de légèreté et de tonicité. Pour ceux qui préfèrent une surface plus voyante, il existe de nombreuses teintes de stratifié.

Un lavabo sottile e raffinato, completato da un elemento inferiore semplice e pratico. Questa variante in bianco spicca per leggerezza e freschezza. Nel caso si preferisca una superficie di maggior effetto è possibile scegliere tra diverse resine sintetiche in numerosi colori.

Breiten
Largeurs
Larghezza (cm)

Möbel Pro
Meubles Pro
Mobili Pro
45 - 55 - 60 - 65 - 85 - 105 - 130

Spiegelschränke Elite New Generation
Armoires de toilette Elite New Generation
Armadi a specchio Elite New Generation
60 - 80 - 90 - 100 - 120 - 130 - 140 - 150

Schränke Spacio
Armoires Spacio
Armadi Spacio
30 - 35 - 40 - 45 - 60

Ausführungen
Versions
Varianti

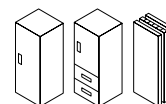
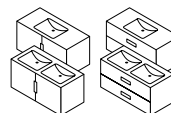

Vanity Venticello

Dieser Waschtisch ist bestimmt kein laues Lüftchen, sondern ein eigenständiger Charakter. Passend dazu gibt es die verschiedensten Unterbauten in unzähligen Ausführungsvarianten und in grosser Materialauswahl. Wir wünschen Ihnen viel Freude beim Aussuchen.

Ce meuble qui n'est certainement pas banal, mais plutôt une pièce à l'identité bien définie, peut être combiné à un grand assortiment de supports déclinés dans d'innombrables variantes et matériaux. Nous vous souhaitons beaucoup de plaisir à composer votre meuble.

Tutt'altro che una brezza passeggera, questo mobile dimostra un carattere forte e deciso a cui è possibile abbinare un ampio assortimento di sottostrutture, declinate in numerose varianti e materiali. Buona ricerca!



Breiten
Largeurs
Larghezza (cm)

Möbel Venticello (A)
Meubles Venticello (A)
Mobili Venticello (A)
50 - 60 - 65 - 80 - 100 - 120 - 130

Spiegelschränke Pasofino
Armoires de toilette Pasofino
Armadi a specchio Pasofino
50 - 60 - 70 - 80 - 90 - 100 - 120 - 130 - 150 - 180

Schränke Keramik
Armoires Keramik
Armadi Keramik
20 - 50
Nach Mass, sur mesure, su misura

Ausführungen
Versions
Varianti

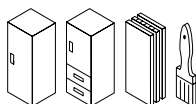
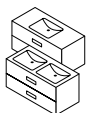

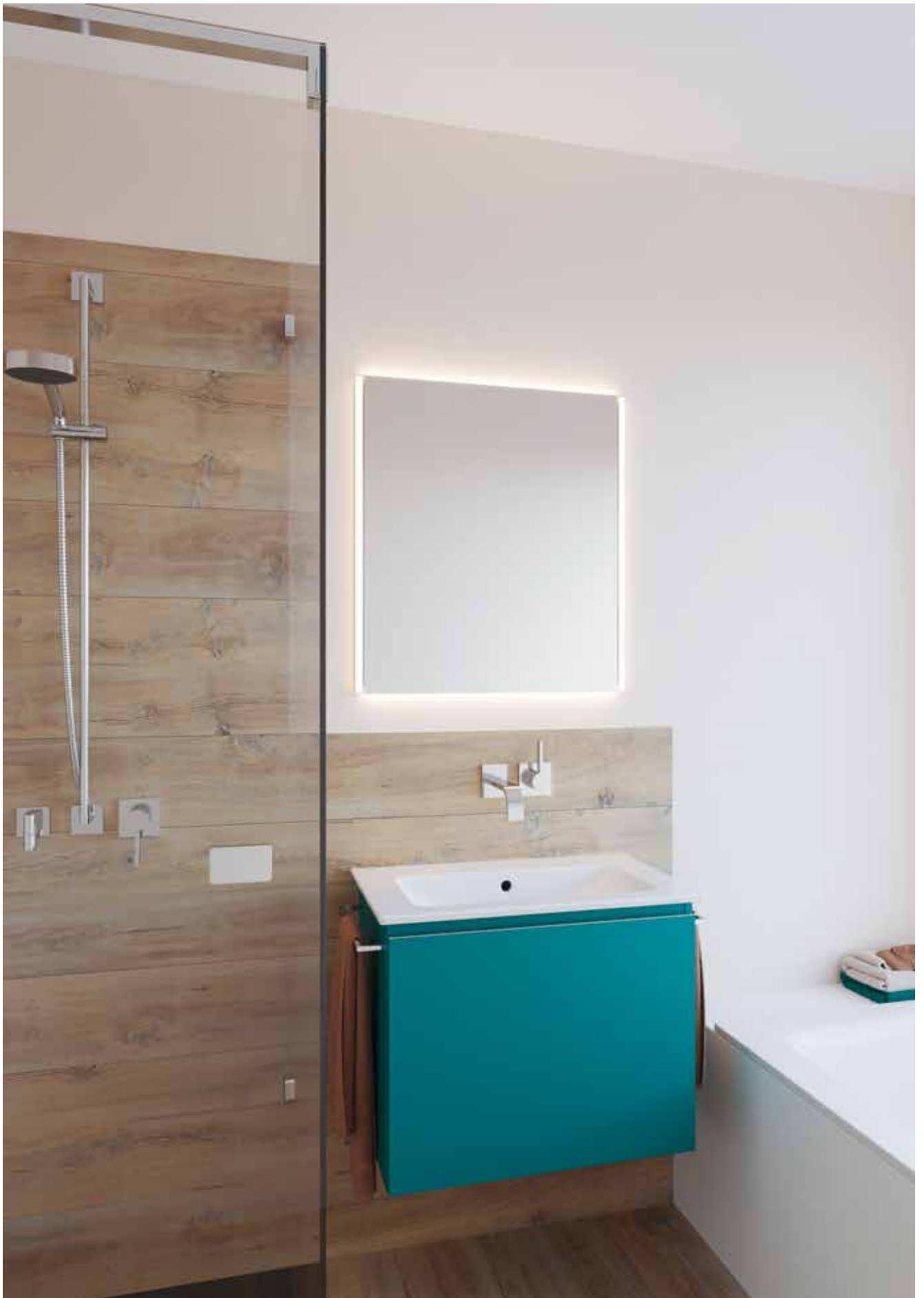

Subway 2.0

Der Waschtisch Subway 2.0 und der passende Unterbau sind ebenso ästhetisch wie funktional. Schubladen oder Türen, knallbunt oder dezent – die Möglichkeiten sind vielfältig. Wer mehr Stauraum benötigt, kann das Möbel mit passenden Schrankelementen ergänzen.

Le plan-vasque Subway 2.0 et son meuble assortis sont à la fois esthétiques et fonctionnels. Tiroirs ou portes, couleurs éclatantes ou sobres, les possibilités sont variées. Et pour plus d'espace de rangement encore, il est possible de compléter l'ensemble par des éléments d'armoires assortis.

Il lavabo Subway 2.0 e il mobile abbinato sono sia belli che funzionali. Cassetti o ante, dai colori sgargianti o discreti: le possibilità sono infinite. Per avere più spazio a disposizione è possibile abbinare dei pensili a colonna.

Breiten
Largeurs
Larghezza (cm)

Möbel Subway 2.0
Meubles Subway 2.0
Mobili Subway 2.0
50 - 55 - 60 - 65 - 80 - 100 - 130

Spiegelschränke Elite New Generation
Armoires de toilette Elite New Generation
Armadi a specchio Elite New Generation
60 - 80 - 90 - 100 - 120 - 130 - 140 - 150

Schränke Subway 2.0
Armoires Subway 2.0
Armadi Subway 2.0
30 - 35 - 40 - 45 - 60

Ausführungen
Versions
Varianti

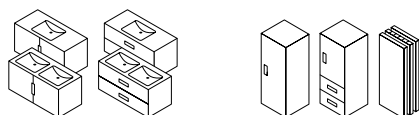

Vanity VAL

Die einfachen architektonischen Linien und die feinen Kanten machen den Waschtisch VAL zu einem einzigartigen Stück im Bad. Mit den schlichten, praktischen und variantenreichen Unterbauten wird der Waschtisch mit Stauraum ergänzt. Die vier standardmässigen Unterbautypen lassen Ihnen als Benutzer genügend Freiraum, sich Ihr ganz persönliches Bad zu gestalten.

Les lignes architecturales simples et les arêtes fines font du lavabo VAL une pièce unique dans la salle de bains. Les supports simples, pratiques et disponibles dans de nombreuses variantes vous permettent de bénéficier d'un espace de rangement supplémentaire. Les quatre types de supports standard vous offrent, en tant qu'utilisateur, l'espace suffisant pour personnaliser votre salle de bains.

Grazie al design dalle linee pulite e agli spigoli raffinati, il lavabo VAL è un complemento d'arredo unico per il bagno. Le sottostrutture slanciate, pratiche e declinate in più varianti offrono ampio spazio per riporre gli oggetti. Le quattro versioni standard permettono di personalizzare il proprio bagno con grande libertà compositiva.



Breiten
Largeurs
Larghezza (cm)

Möbel Vanity VAL
Meubles Vanity VAL
Mobili Vanity VAL
45 - 55 - 60 - 65 - 75 - 95 - 120

Spiegelwände ProCasa Cinque (A)
Panneaux miroir ProCasa Cinque (A)
Pannelli a specchio ProCasa Cinque (A)
50 - 60 - 80 - 90 - 100 - 120 - 130 - 150 - 180

Spiegelschränke ProCasa Cinque (B)
Armoires de toilette ProCasa Cinque (B)
Armadi a specchio ProCasa Cinque (B)
50 - 60 - 70 - 80 - 90 - 100 - 120 - 130 - 150 - 180

Ausführungen
Versions
Varianti

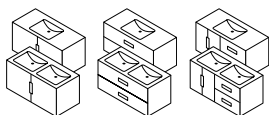

Pura Ceram Cube & Move

Unsere Badmöbel Pura Ceram bestehen durch ihre feinen seitlichen Linien. Zeitlos elegant präsentiert sich das Möbel mit seinen bewährten Keramikabdeckungen. Zu den nachstehend fünf definierten Farben für den Möbelkorpus haben Sie die Möglichkeit, jeweils die Fronten in allen unseren rund 60 Framo-Farben zu bestellen.

Nos meubles de salle de bains Pura Ceram impressionnent par leurs lignes latérales extrêmement fines. Ce meuble se veut intemporel grâce à son lavabo aux courbes élégantes. Osez devenir votre propre designer en choisissant les façades de votre meuble, dans notre palette d'environ 60 couleurs.

I nostri mobili da bagno Pura Ceram conquistano con la finezza delle loro linee laterali e l'eleganza senza tempo dei comprovati piani in ceramica. In abbinamento ai cinque colori predefiniti per la struttura indicati di seguito, per i frontali potete scegliere tra le nostre circa 60 tonalità Framo.

Breiten Largeurs Larghezza (cm)

Möbel Pura Ceram Cube – Keramik mit kubischen Linien

Meubles Pura Ceram Cube – céramique aux lignes cubiques

Mobili Pura Ceram Cube – ceramica con linee cubiche

61 – 71 – 86 – 91 – 106 – 121

Möbel Pura Ceram Move – Keramik mit natürlich abgerundeten Kurven

Meubles Pura Ceram Move – céramique aux courbes naturellement arrondies

Mobili Pura Ceram Move – ceramica con curve naturalmente arrotondate

61 – 81 – 101 – 121

Ausführungen Versions Varianti

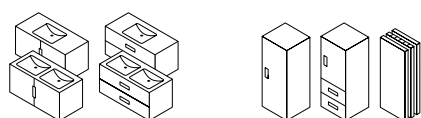



Vanity Vero

Vero fällt auf und hat Stil. Effektiv ist das Spiel mit Gegenpolen: ein dunkelgrauer Unterbau zu einem weissen Waschtisch oder – noch kontrastreicher – ein schwarzer Waschtisch mit einem weissen Unterbau in Hochglanz.

Avec ses angles droits et ses arêtes épaisses, le plan-vasque Vero exprime la puissance. Il s'assortit à un meuble sobre et sans poignées dans une teinte discrète. Le tout est disponible dans de nombreuses couleurs et dans des variantes avec poignées.

Grazie ai suoi angoli pronunciati e ai bordi spessi il lavabo Vero crea un effetto molto forte, l'ideale quindi è abbinare un mobile leggero e senza maniglie in un colore sobrio. Ovviamente sono disponibili diversi colori e versioni con maniglia.



Breiten
Largeurs
Larghezza (cm)

Möbel Vero
Meubles Vero
Mobili Vero
45 - 50 - 60 - 80 - 85 - 100 - 105 - 120 - 125

Spiegelwände Vanity
Panneaux miroir Vanity
Pannelli a specchio Vanity
Nach Mass, sur mesure, su misura

Schränke Keramik
Armoires Keramik
Armadi Keramik
20 - 50
Nach Mass, sur mesure, su misura

Ausführungen
Versions
Varianti

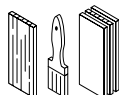
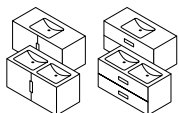

Vero

Durch seine rechten Winkel und dicken Kanten ist der Waschtisch Vero kraftvoll im Ausdruck. Dazu passt ein schlichtes, griffloses Möbel in einer dezenten Farbe. Trotzdem stehen viele verschiedene Farben und auch Varianten mit Griffen zur Auswahl.

Vero: le parti pris du style. La série joue avec les contrastes pour un incroyable effet, associant un meuble gris foncé avec un plan-vasque blanc ou, pour un effet plus prononcé encore, un plan-vasque noir avec un meuble blanc très brillant.

Vero: il mobile che colpisce con stile. Il gioco di contrasti è di grande effetto: l'elemento inferiore grigio scuro abbinato al lavabo bianco oppure, per un contrasto ancora maggiore, il lavabo nero e il mobile inferiore bianco lucido.

Breiten
Largeurs
Larghezza (cm)

Möbel Vero
Meubles Vero
Mobili Vero
45 - 50 - 60 - 80 - 85 - 100 - 105 - 120 - 125

Spiegelschränke Elite LED
Armoires de toilette Elite LED
Armadi a specchio Elite LED
60 - 80 - 90 - 100 - 120 - 130 - 140 - 150

Schränke Spacio
Armoires Spacio
Armadi Spacio
30 - 35 - 40 - 45 - 60
Nach Mass, sur mesure, su misura

Ausführungen
Versions
Varianti

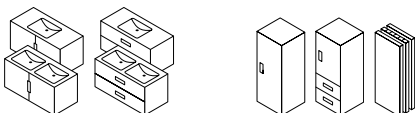





Vanity Keramik Viiva Line

Zu feinen Keramikwaschtischen passt der Unterbau Keramik Viiva Line mit seinen betonten Linien perfekt. Seien es die vertikalen Linien der 8 mm dünnen Sichtseiten oder die horizontale Linie der Griffzone.

Les lignes appuyées du meuble Keramik Viiva Line s'harmonisent parfaitement avec le raffinement des lavabos en céramique, notamment grâce au tracé vertical des parois visibles de 8 mm d'épaisseur et à la ligne horizontale des poignées.

Gli eleganti lavandini in ceramica si abbinano perfettamente all'elemento inferiore in ceramica Viiva Line, sia con le linee verticali dei lati a vista da 8 mm, sia con quelle orizzontali della zona maniglia.

Breiten
Largeurs
Larghezza (cm)

Möbel Keramik Viiva Line
Meubles Keramik Viiva Line
Mobili Keramik Viiva Line
Nach Mass, sur mesure, su misura

Spiegelschränke Line Viiva
Armoires de toilette Line Viiva
Armadi a specchio Line Viiva
50 - 60 - 70 - 80 - 90 - 100 - 120 - 130 - 150 - 180

Schränke Keramik Viiva
Armoires Keramik Viiva
Armadi Keramik Viiva
Nach Mass, sur mesure, su misura

Ausführungen
Versions
Varianti



Santec Futura

Mit dem flexiblen Vorwandmöbelsystem Santec Futura lassen sich Badezimmer-sanierungen innert kürzester Zeit realisieren.

Le système flexible de meubles préfabriqués Santec Futura permet de rénover des salles de bains en un temps record.

Il sistema flessibile per mobili su contro-parete Santec Futura consente di ristrutturare il bagno in tempi rapidi.



Breiten
Largeurs
Larghezza (cm)

Möbel Santec Futura
Meubles Santec Futura
Mobili Santec Futura
Nach Mass, sur mesure, su misura

Spiegelschränke Line Viiva LED
Armoires de toilette Line Viiva LED
Armadi a specchio Line Viiva LED
50 - 60 - 70 - 80 - 90 - 100 - 120 -130 - 150 - 180
Nach Mass, sur mesure, su misura

Schränke Vantiy
Armoires Vantiy
Armadi Vantiy
30 - 40 - 50 - 70
Nach Mass, sur mesure, su misura

Ausführungen
Versions
Varianti

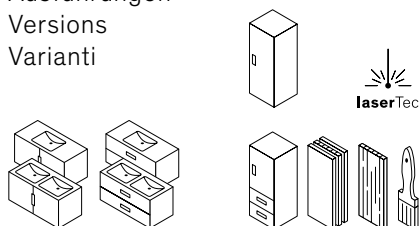





Loosli Badmöbel

Traditionsreicher Möbelhersteller aus dem Emmental

Das erfolgreiche Schweizer Familienunternehmen Loosli hat seinen Standort in Wyssachen im Emmental und existiert seit über 60 Jahren. Dank präzisiertem Handwerk, modernen Produktionsanlagen und der fortschrittlichen Technologie "laserTec" entstehen hochwertige Möbel. Die Firma Loosli folgt dem Motto "schnell, flexibel, kundennah". Entsprechend ist auch das Design der Möbel ausgerichtet: Mal traditionell, mal überraschend und innovativ – Hauptsache, es entspricht den unterschiedlichen Präferenzen der Kunden.

Des fabricants de meubles de tradition de l'Emmental

Loosli est une entreprise suisse, familiale et prospère, créée il y a plus de 60 ans et sise à Wyssachen dans l'Emmental. Technique artisanale précise, installations de production modernes et technologie laser de pointe "laserTec" contribuent à fabriquer des meubles de qualité hors pair. La politique de l'entreprise est parfaitement résumée dans son slogan: "Rapide, flexible et proche du client". Et le design des meubles est à la hauteur: traditionnel, mais aussi surprenant et novateur – axé sur les préférences des clients.

Produttori di mobili di lunga tradizione dall'Emmental

Loosli è un'azienda familiare svizzera di successo, con sede a Wyssachen nell'Emmental e una storia alle spalle di quasi 60 anni. Dalla precisione artigiana, attraverso impianti di produzione moderni e tramite la tecnologia all'avanguardia "laserTec", nascono mobili di grande pregio. L'azienda Loosli è fedele al motto "Rapidi, flessibili, al servizio del cliente". Il design dei mobili segue la stessa filosofia: stile tradizionale o idee innovative e sorprendenti, l'importante è adattarsi alle diverse esigenze dei clienti.

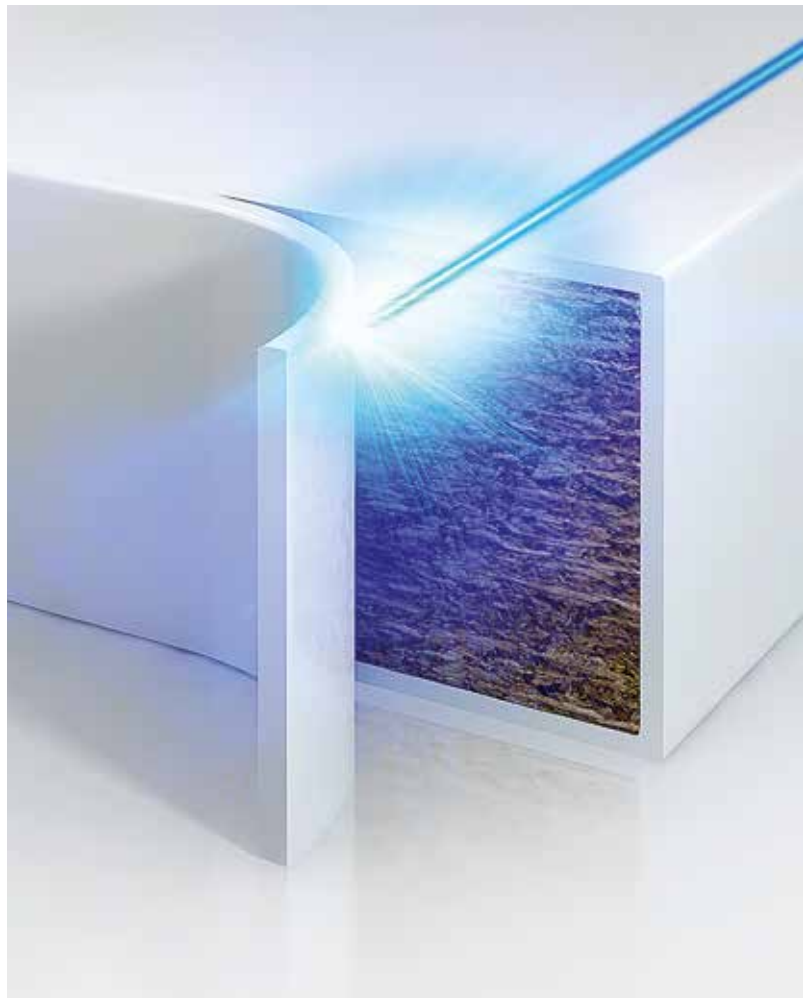

Framo

Fortschrittlicher Möbelfabrikant aus dem freiburgischen Romont

Framo ist ein industrieller Möbelhersteller mit Sitz in Romont. Schweizer Qualitätsprodukte sind das Ergebnis aus über 45 Jahren Erfahrung, qualifizierten Mitarbeitern und einer fortschrittlichen Produktionsstätte. Das Motto "made for me" ist aus Sicht der Kunden formuliert; durch das breite Sortiment und die flexiblen Lösungen kann Framo gezielt auf die individuellen Bedürfnisse eingehen. Ein weiterer Schwerpunkt liegt bei Framo auf der stetigen Entwicklung von neuen Produkten und Dienstleistungen.

Un fabricant de meubles hors pair basé à Romont dans le canton de Fribourg

Framo est un fabricant de meubles industriel basé à Romont, qui peut se prévaloir d'une expérience de plus de 45 ans. Ses collaborateurs qualifiés fabriquent des produits de qualité suisse dans ses ateliers équipés d'une technologie de pointe. Son slogan "Made for me" traduit sa forte orientation clientèle: grâce à sa large gamme et à ses solutions flexibles, Framo répond aux besoins spécifiques de ses clients. Autre atout, Framo travaille en permanence au développement de nouveaux produits et services.

Produttori di mobili all' avanguardia da Romont nel canton Friburgo

Framo è un produttore di mobili industriali con sede a Romont. La qualità svizzera degli articoli è il risultato di oltre 45 anni di esperienza, al fianco di collaboratori qualificati e con l'ausilio di tecniche di produzione all'avanguardia. Il motto "Made for me", fatto per me, abbraccia il punto di vista del cliente; grazie al vasto assortimento e alla flessibilità delle soluzioni, Framo è in grado di assecondare qualsiasi esigenza individuale. Un altro vanto della ditta Framo è il costante impegno nello sviluppo di prodotti e servizi sempre nuovi.

SWISS
QUALITY







Bühlmann

Kundennaher Möbelproduzent aus dem luzernischen Entlebuch

Seit Generationen fabriziert das traditionelle Schweizer Familienunternehmen Bühlmann hochwertige Badezimmermöbel. Moderne Technik, Knowhow, Leidenschaft und Innovationskraft sind Zutaten für die präzise hergestellten, variantenreichen Qualitätsprodukte. Die Möglichkeit, individuelle Unikate nach Mass herstellen zu lassen, unterstreicht die Kunden- und Serviceorientierung der Bühlmann AG.

Un fabricant de meubles proche de ses clients basé à Entlebuch dans le canton de Lucerne

Depuis des générations, Bühlmann, entreprise suisse, familiale et traditionnelle fabrique des meubles de salle de bains de qualité. Technique moderne, savoir-faire, passion et puissance d'innovation, tels sont les ingrédients pour des produits de qualité, qui se caractérisent par leur précision et la diversité de leurs variantes. La possibilité de fabriquer des pièces uniques sur mesure témoigne de l'orientation clients et services de Bühlmann AG.

Produttori di mobili a fianco dei clienti da Entlebuch, Lucerna

Da generazioni Bühlmann, tradizionale azienda familiare svizzera, produce arredi da bagno di grande qualità. Tecniche moderne, competenze, passione e innovazione sono gli ingredienti che creano prodotti di grande qualità, varietà e precisione. La possibilità di produrre a richiesta pezzi unici su misura dimostra l'orientamento al servizio e alle esigenze del cliente della Bühlmann AG.



SWISS
QUALITY

Erklärungen

Einen Grossteil der Informationen zu den verfügbaren Varianten können Sie bereits dem Katalog entnehmen. Die Erklärungen zu den aufgeführten Piktogrammen finden Sie in der ausklappbaren Legende am Ende dieses Kataloges. Unsere Fachpersonen in den Ausstellungen zeigen Ihnen gerne das Farb- und Griffangebot, informieren Sie über die Preise und stehen für alle übrigen Auskünfte zur Verfügung. Vereinbaren Sie am besten einen Beratungstermin. Eine Übersicht über unsere Ausstellungen finden Sie auf der Rückseite dieses Kataloges.

Explications

La majeure partie des informations relatives aux variantes disponibles figurent dans ce catalogue. Vous trouverez des explications sur les pictogrammes dans la légende disponible sous forme de dépliant, proposée à la fin du catalogue. Les spécialistes qui travaillent dans nos salles d'exposition se feront un plaisir de vous présenter l'éventail de coloris et de poignées, vous fourniront des renseignements sur les tarifs et répondront à toutes vos questions. Nous vous recommandons de prendre rendez-vous pour un entretien-conseil. Vous trouverez la liste de nos expositions au dos de ce catalogue.

Spiegazioni

Gran parte delle informazioni sulle versioni disponibili sono presenti nel catalogo. Per le spiegazioni dei pittogrammi raffigurati a fianco potete consultare la legenda pieghevole alla fine del catalogo. I nostri professionisti specializzati presenti negli spazi espositivi sono a vostra disposizione per mostrarvi l'offerta di colori e maniglie, illustrarvi i prezzi e fornirvi tutte le informazioni necessarie. Vi consigliamo di fissare un appuntamento per la consulenza. Sul retro del catalogo potete trovare una panoramica dei nostri spazi espositivi.



Legende | Légende | Legenda

Möbel für Einzelwaschtische Meubles pour lavabos seuls Mobili per lavabo singolo



- Erhältlich mit Türen
- Disponible avec portes
- Disponibile con ante



- Erhältlich mit Schubladen
- Disponible avec tiroirs
- Disponibile con cassetti



- Erhältlich mit Schubladen / Türen
- Disponible avec tiroirs / portes
- Disponibile con ante / cassetti

Möbel für Einzel- und Doppelwaschtische Meubles pour lavabos seuls ou doubles Mobili per lavabo singolo e doppio

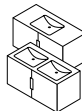

- Erhältlich mit Türen
- Disponible avec portes
- Disponibile con ante



- Erhältlich mit Schubladen
- Disponible avec tiroirs
- Disponibile con cassetti



- Erhältlich mit Schubladen / Türen
- Disponible avec tiroirs / portes
- Disponibile con ante / cassetti

Möbel für Doppelwaschtische Meubles pour lavabos doubles Mobili per lavabo doppio



- Erhältlich mit Türen
- Disponible avec portes
- Disponibile con ante



- Erhältlich mit Schubladen
- Disponible avec tiroirs
- Disponibile con cassetti



- Erhältlich mit Schubladen / Türen
- Disponible avec tiroirs / portes
- Disponibile con ante / cassetti

Schränke Armoires Armadi

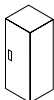

- Erhältlich mit Türen
- Disponible avec portes
- Disponibile con ante



- Erhältlich mit Schubladen / Türen
- Disponible avec tiroirs / portes
- Disponibile con ante / cassetti

Oberflächenmaterial Korpusse / Fronten Matériaux de surfaces des façades / corps Materiale di superficie dei corpi / dei frontali



- Kunstharz
- Stratifié
- Laminato



- Holz furniert
- Placage bois
- Impiallacciato in legno



- Lack
- Laqué
- Laccato



- Sicherheitsglas
- Verre de sécurité
- Vetro di sicurezza

LaserTec



- Dank fortschrittlicher Laser-Technologie wird der Übergang zwischen Kante und Plattenmaterial unsichtbar – es entsteht eine optische Nullfuge.

- Grâce à une technologie laser avancée, la jonction entre le chant et le matériau du panneau est invisible – le joint est donc visuellement inexistant.

- L'avanzata tecnologia laser rende impercettibile il punto di passaggio tra lo spigolo e il materiale del pannello, come se non ci fosse giuntura.

Hinweis: Die abgebildeten Piktogramme dienen zur Kennzeichnung der grundsätzlichen Ausführungen und entsprechen weder den tatsächlichen Grössenverhältnissen noch der effektiven Anzahl und Anordnung von Türen und/oder Schubladen. **Remarque:** Les pictogrammes utilisés servent à représenter les versions de base et ne reflètent pas obligatoirement les proportions réelles ni la disposition ou le nombre effectifs des portes et / ou tiroirs. **Nota:** i pittogrammi esemplificativi servono a presentare le varianti di base e non rispecchiano necessariamente né le proporzioni reali né il numero e l'ordine effettivo delle porte e/o dei cassetti.

WIE IHR TRAUMMÖBEL ENTSTEHT COMMENT LE MEUBLE DE VOS RÊVES VOIT-IL LE JOUR ECCO COME NASCONO I MOBILI DEI VOSTRI SOGNI



Ob Neubau, Umbau oder Renovation:
Hier startet Ihr Traumbadmöbel.
Que ce soit pour une nouvelle construction,
une transformation ou une rénovation:
voici le point de départ du meuble de salle
de bains de vos rêves.
Che si tratti di una nuova costruzione,
di un rinnovo o di un restauro:
i mobili da bagno dei vostri sogni
nascono qui.

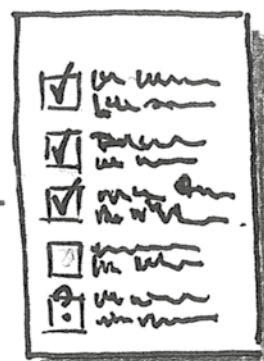

Wünsche und Bedürfnisse notieren
Noter vos souhaits et besoins
Annotazione di desideri e necessità

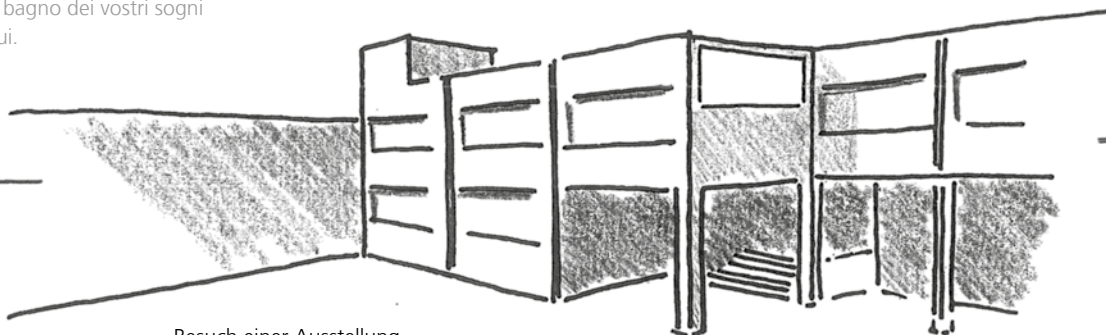

Besuch einer Ausstellung
Visite d'une exposition
Visita ad un'esposizione

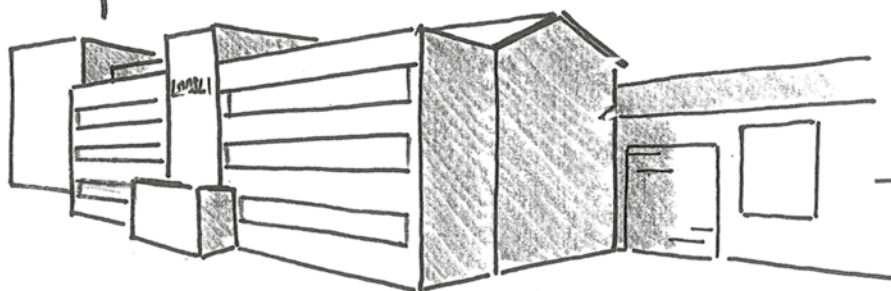

Planung, Erfassung, Arbeitsvorbereitung und Produktion
Planification, saisie, préparation des travaux et production
Progettazione, acquisizione, preparazione del lavoro e produzione

Lieferung durch den Sanitär-grosshandel,
Montage durch den Sanitär
Livraison par un grossiste en
équipement sanitaire, montage par
l'installateur sanitaire
Consegna tramite il grossista di materiali
sanitari, montaggio da parte
dell'installatore di impianti sanitari

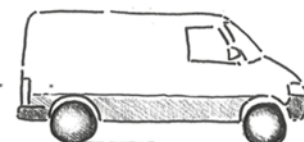

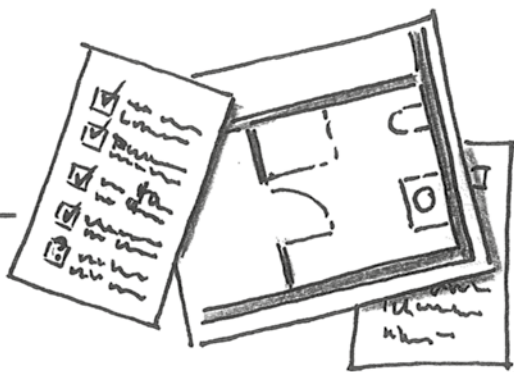

Grundrisse und Pläne sammeln
Rassembler des croquis et des plans
Raccolta di planimetrie e progetti



Kontakt mit einem Sanitär aufnehmen
Prendre contact avec un installateur sanitaire
Contatto con un installatore di impianti
sanitari

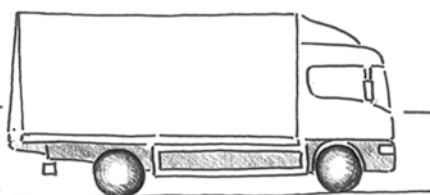

Lieferung und Montage im Auftrag des Sanitär-grosshandels
und des Sanitärs durch den Möbelhersteller
Livraison et montage pour le compte du grossiste en
équipement sanitaire et de l'installateur sanitaire par le
fournisseur du meuble
Consegna e montaggio a carico del grossista di materiali
sanitari e dell'installatore di impianti sanitari tramite
dal produttore di mobili

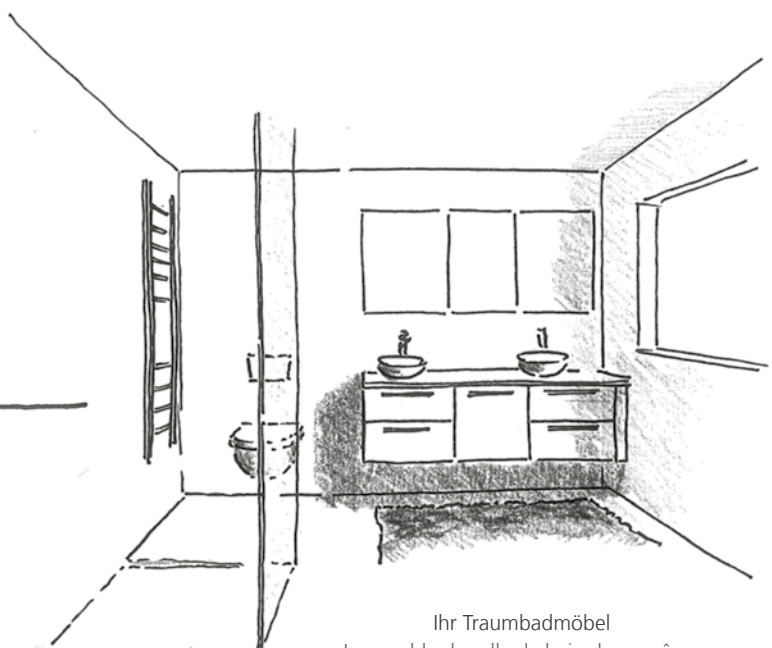

Ihr Traumbadmöbel
Le meuble de salle de bain de vos rêves
Il mobile da bagno dei vostri sogni

ENTSCHEIDUNGEN, DIE SIE IN DER AUSSTELLUNG ERWARTEN LES DÉCISIONS QUI VOUS ATTENDENT DANS L'EXPOSITION DECISIONI CHE VI ATTENDONO ALLO SHOWROOM

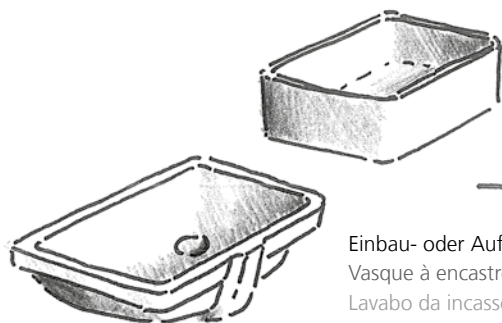

Einbau- oder Aufsatzbecken?
Vasque à encastrer ou à poser?
Lavabo da incasso o da appoggio?

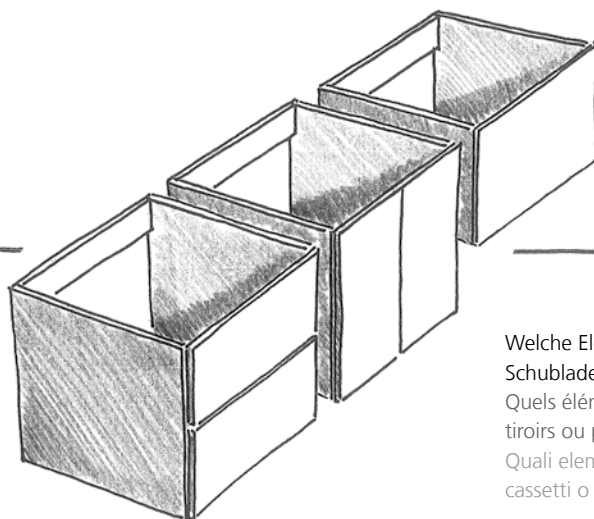

Welche Elemente sind gewünscht:
Schubladen oder Türen?
Quels éléments souhaitez-vous avoir :
 tiroirs ou portes?
Quali elementi desiderate:
cassetti o ante?

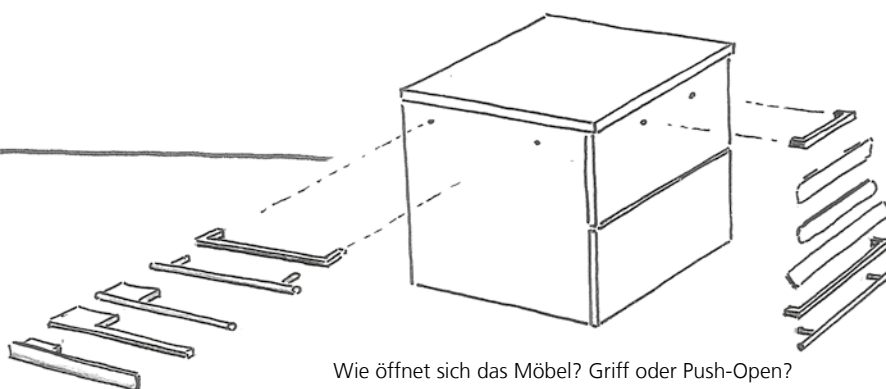

Wie öffnet sich das Möbel? Griff oder Push-Open?
Gibt es einen Handtuchhalter?
Comment le meuble doit-il s'ouvrir? Poignée ou push-open?
Doit-il y avoir un porte-serviette?
Quale sistema di apertura per il mobile? Maniglia o sistema push to open?
È dotato di porta asciugamani?

Waschtischelement je nach Material
mit unterschiedlicher Dicke
Elément du lavabo en fonction
du matériel et de l'épaisseur
Ripiano per lavabo a seconda del materiale
con diverso spessore

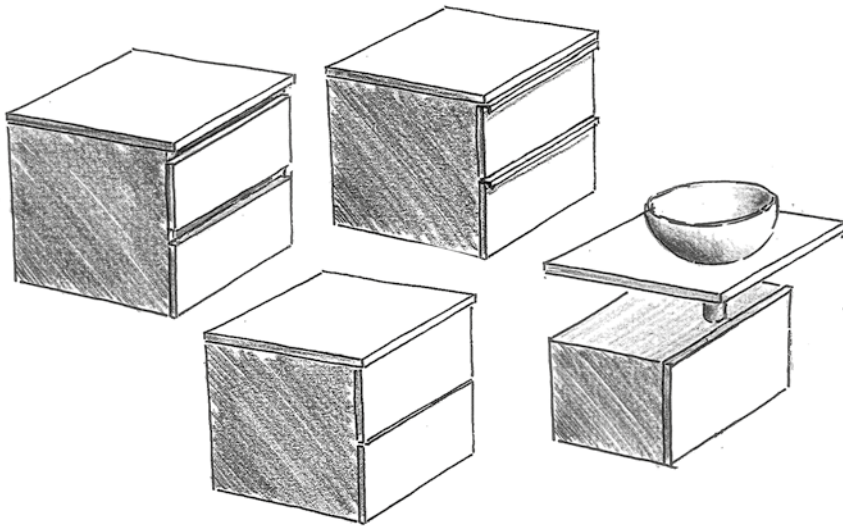
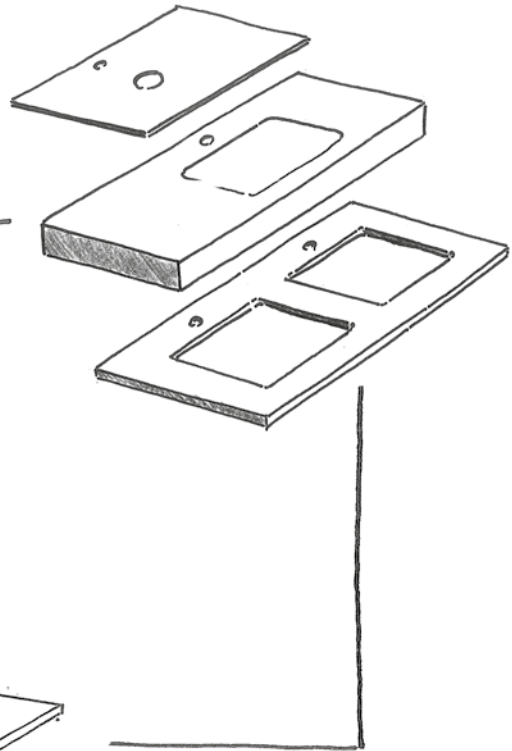

Soll das Möbel anschliessend oder
abgesetzt an das Waschtisch-
element folgen?

Est-ce que le meuble doit toucher
le lavabo ou être décalé?

Il mobile deve essere adiacente o
distanziato rispetto al ripiano del
lavabo?

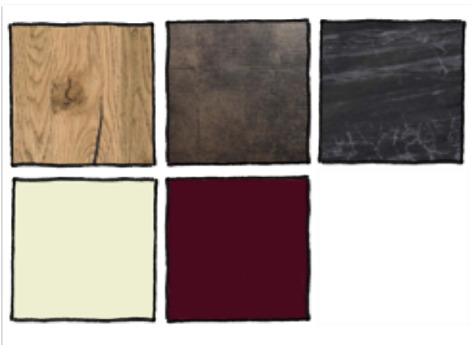

Diese und viele weitere Farben / Materialien
stehen Ihnen zur Verfügung

Ces couleurs et bien d'autres ainsi qu'un grand
nombre de matériaux sont à votre disposition
Sono a vostra disposizione questi e molti altri
colori / materiali

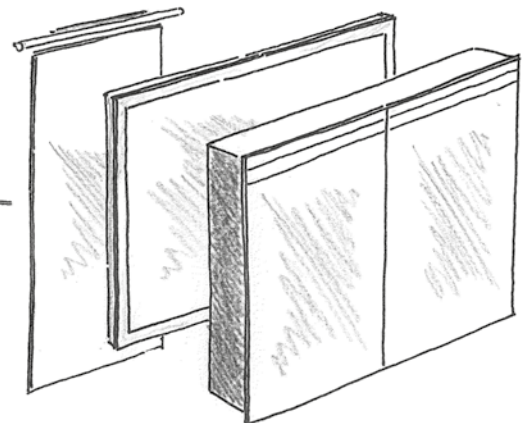

Und zum Schluss: Spiegelschrank oder Spiegelwand?

Et pour conclure: armoire de toilette ou panneau miroir?

E per concludere: armadio a specchio o parete a specchio?

Unsere Ausstellungen | Nos expositions | Le nostre esposizioni

- Wir freuen uns, Sie in unseren Ausstellungen begrüßen und beraten zu dürfen.
- Nous nous réjouissons de vous accueillir et de vous conseiller dans l'une de nos expositions.
- Siamo lieti di accogliervi e consigliarvi presso uno dei nostri showroom.

Deutschschweiz / Suisse allemande / Svizzera tedesca: Baubedarf, Richner

- | | | |
|--|---|---|
| <ul style="list-style-type: none"> Gellerstrasse 212
4052 Basel
Tel. 061 560 74 74 Morgenstrasse 136
3018 Bern
Tel. 031 336 60 60 Pulverhausweg 1
5033 Buchs bei Aarau
Tel. 062 834 37 37 Pulverweg 9
3400 Burgdorf
Tel. 034 420 74 00 Kalchbühlstrasse 40
7000 Chur
Tel. 081 252 13 80 Hauptstrasse 14 A
5502 Hunzenschwil
Tel. 062 889 45 00 | <ul style="list-style-type: none"> Eichwiesstrasse 2
8645 Jona
Tel. 055 221 11 11 Arsenalstrasse 21
6010 Kriens
Tel. 041 317 03 03 Erlenstrasse 1
6343 Rotkreuz
Tel. 041 798 05 80 Muttenstrasse 13
4500 Solothurn
Tel. 032 625 61 11 Bogenstrasse 14
9000 St. Gallen
Tel. 071 274 52 52 | <ul style="list-style-type: none"> Industriestrasse 18
8604 Volketswil
Tel. 043 399 43 43 Technoramastrasse 15
8404 Winterthur
Tel. 052 644 09 94 Eröffnung Juni /
Ouverture juin /
Apertura giugno 2021 Albisriederstrasse 253
8047 Zürich |
|--|---|---|

Westschweiz / Suisse romande / Svizzera romanda: Gétaz-Miauton

- | | |
|---|---|
| <ul style="list-style-type: none"> Rte des Marais 3
1860 Aigle
Tel. 024 468 61 00 Rte de Fribourg 1
1630 Bulle
Tel. 026 913 66 33 Z.I. Nord
Ch. Bas-de-Plan 1
1030 Bussigny
Tel. 021 702 04 15 Av. de la Praille 45
1227 Carouge
Tel. 022 918 15 01 Rte des Peupliers 17
1964 Conthey
Tel. 027 345 36 37 Ch. des Malpieres 1
2088 Cressier
Tel. 032 755 96 96 Littoral Parc
Rte de la Tuilière 10
1163 Etoy
Tel. 021 821 23 00 Rte André Pillier 1
1762 Givisiez
Tel. 026 467 81 11 | <ul style="list-style-type: none"> Rte de Champ-Colin 15
1260 Nyon
Tel. 022 994 90 00 Rte de la Grosse-Pierre 16
1530 Payerne
Tel. 026 662 50 00 Rue du Manège 10
3960 Sierre
Tel. 027 452 35 35 Rue de la Dixence 33
1950 Sion
Tel. 027 345 36 90 Z.I. La Veyre
1806 St-Légier
Tel. 021 923 37 00 Z.I.A, Rte du Pré du Bruit 4
1844 Villeneuve
Tel. 021 967 10 00 Lonzastrasse 2
3930 Visp
Tel. 027 948 85 00 |
|---|---|

Tessin / Ticino: Regusci Reco

- | | |
|--|---|
| <ul style="list-style-type: none"> Via San Gottardo 18A
6532 Arbedo-Castione
Tel. 091 820 24 00 | <ul style="list-style-type: none"> Via Cantonale 34a
6928 Manno
Tel. 091 605 24 34 |
|--|---|

Legende | Légende | Legenda

- Bäder | Salles de bains | Bagni
- Haushaltgeräte | Appareils électroménagers
Apparecchi elettrodomestici
- Küchen | Cuisines | Cucine
- Parkett | Parquets | Parquet
Türen | Portes | Porte - Suisse romande / Ticino
- Platten | Carrelages | Piastrelle
- Aussengestaltung
Aménagements extérieurs
Allestimento esterno
- Saunas | Saunas | Sauna

