



Innenausbau

Badmöbel – 2023

Essential Badmöbel

Badezimmer

Inhalt

Sommaire

Sommario

Einleitung	4
Introduction	4
Introduzione	4
01 Komplettbadmöbel	6
Meubles de salle de bains complets	6
Mobili da bagno completi	6
02 Möbel für Einbau- und Aufsatzbecken	38
Meubles pour lavabos à encastrer ou à poser	38
Mobili per lavabi integrati e d'appoggio	38
03 Möbel zu Keramikserien	66
Meubles pour séries en céramique	66
Mobili per serie in ceramica	66
04 Unsere Lieferanten	115
Nos fournisseurs	115
I nostri fornitori	115
05 Legende	121
Légende	121
Legenda	121



Badmöbel

Liebe Leserin, lieber Leser

Unser grosses Badmöbel-Sortiment lässt keine Wünsche offen. Alle Möbel sind in diversen Grössen, Ausführungen und Materialien erhältlich. Ebenfalls stehen viele verschiedene Farben, Strukturen und Griffe zur Auswahl. Gleichwohl haben alle in diesem Katalog abgebildeten Möbel etwas gemeinsam: die hervorragende Schweizer Qualität. Erfahren Sie mehr über die Möbelhersteller ab Seite 113.

Meubles de bains

Chère lectrice, cher lecteur

Notre vaste gamme de meubles pour salle de bains est conçue pour satisfaire toutes les envies. Tous les produits sont disponibles dans divers matériaux, tailles et versions. Notre choix de teintes, de structures et de poignées offre une grande liberté de personnalisation. Pour autant, tous les modèles présentés dans ce catalogue ont un point commun: leur qualité hors pair grâce à une production suisse. Pour en savoir plus sur les fabricants, rendez-vous en page 113.

Mobili da bagno

Cari lettori,

Il nostro vasto assortimento di mobili da bagno offre idee per qualsiasi esigenza. Tutti i mobili sono disponibili in diverse dimensioni, versioni e materiali. Altrettanto ampia è la scelta di colori, strutture e maniglie, ma il denominatore comune di tutti i mobili presenti in questo catalogo è uno solo: l'inimitabile qualità svizzera. A pagina 113 potrete scoprire di più sui produttori di mobili.





01

Komplettbadmöbel

Becken und Abdeckung bestehen bei einem Komplettbadmöbel aus ein und demselben Guss und bilden so eine Einheit. Je nach Möbel stehen für dieses Element verschiedene Materialien zur Verfügung – von Keramik über Glas bis hin zu Corian.

Meubles de salle de bains complets

Dans le cas des meubles complets, vasque et plan forment un seul et même ensemble constituant une unité. Les matériaux disponibles sont variés et vont de la céramique au Corian en passant par le verre.

Mobili da bagno completi

Il lavabo e il piano di un mobile da bagno completo formano un unico blocco, per un effetto unitario. A seconda del mobile, questi elementi sono disponibili in diversi materiali: dalla ceramica al vetro, fino al Corian.

ProCasa Uno

Das Komplettmöbel besticht durch seine schlichte Gestaltung. Diese beginnt beim klar strukturierten Waschtisch mit feinem Rand und zieht sich weiter zum Unterbau mit Griffleiste. Die drei Unterbautypen unterscheiden sich in der Anzahl der Schubladen oder darin, dass sie mit Türen geöffnet werden können. Erhältlich sind sie in vielen attraktiven Farben aus unserem Sortiment.

Le meuble entier séduit par sa conception simple. Elle commence au niveau du lavabo clairement structuré avec un bord fin et se poursuit sur le support avec la barre de poignée. Les trois types de support se distinguent par le nombre de tiroirs ou par des portes permettant de les ouvrir. Ils sont disponibles dans de nombreuses couleurs attrayantes issues de notre gamme.

L'intero mobile conquista con la sua linea sobria, che parte dalla chiara struttura del lavabo dal bordo raffinato e si estende fino alla base sottolavabo con maniglia a profilo. Le tre diverse basi sottolavabo, che si differenziano per numero di cassetti o chiusura con ante, sono disponibili in molti colori originali nel nostro assortimento.



Breiten
Largeurs
Larghezza (cm)

Möbel ProCasa Uno
Meubles ProCasa Uno
Mobili ProCasa Uno
61.5 – 81 – 106 – 121 – 121.5

Spiegelschrank ProCasa Cinque
Panneaux miroir ProCasa Cinque
Pannelli a specchio ProCasa Cinque
50 – 60 – 70 – 80 – 90 – 100 – 120 – 130 – 150 – 180

Ausführungen
Versions
Varianti

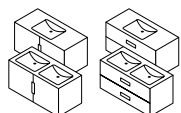





ProCasa Tre

Mit ProCasa Tre gestalten Sie Ihr Badezimmer im zeitlosen Design. Dabei sorgen klare, sanfte Formen sowie praktische Elemente für einen harmonischen Lebensraum.

Avec ProCasa Tre, vous concevez votre salle de bains avec un design hors du temps. Des formes claires et douces et des éléments pratiques assurent un espace de vie harmonieux.

ProCasa Tre vi consente di creare il vostro bagno completo dal design intramontabile. Le forme chiare e morbide e i pratici elementi concorrono a creare un ambiente armonioso.

Breiten
Largeurs
Larghezza (cm)

Möbel ProCasa Tre
Meubles ProCasa Tre
Mobili ProCasa Tre
51 – 61 – 81 – 101 – 121 – 151

Spiegelschränke ProCasa Tre (A)
Armoires de toilette ProCasa Tre (A)
Armadi a specchio ProCasa Tre (A)
50 – 60 – 80 – 90 – 100 – 120 – 130 – 150

Spiegelwände ProCasa Tre (B)
Panneaux miroir ProCasa Tre (B)
Pannelli a specchio ProCasa Tre (B)
50 – 60 – 80 – 90 – 100 – 120 – 130 – 150

Schränke ProCasa Tre
Armoires ProCasa Tre
Armadi ProCasa Tre
40

Ausführungen
Versions
Varianti

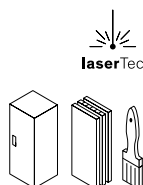
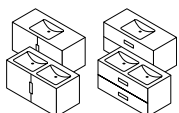

B

ProCasa Cinque

Mit ProCasa Cinque erhalten Sie ein Komplettbad, das durch ein stilvolles Ambiente und hochwertige Materialien besticht.

Avec ProCasa Cinque, vous disposez d'une salle de bains complète qui séduit par une ambiance pleine de style et des matériaux de qualité supérieure.

Con ProCasa Cinque scegliete un bagno completo che conquista per il design elegante e i materiali pregiati.

Breiten
Largeurs
Larghezza (cm)

Möbel ProCasa Cinque
Meubles ProCasa Cinque
Mobili ProCasa Cinque
65 – 80 – 100 – 130 – 150

Spiegelschränke ProCasa Cinque
Armoires de toilette ProCasa Cinque
Armadi a specchio ProCasa Cinque
50 – 60 – 80 – 90 – 100 – 120 – 130 – 150

Ausführungen
Versions
Varianti

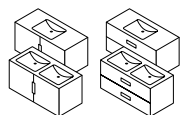





Vanity Aurora Ratua Line

Ein Möbelprogramm, drei Einbaubecken. Diese Möglichkeit haben Sie bei Vanity Aurora Ratua Line. Die Becken Manaro, Emao und Raina werden fugenlos in die Abdeckung aus Mineralwerkstoff eingebaut. Die Schubladen mit der mittigen Griffleiste bieten Stauraum für alle Dinge des täglichen Bedarfs. Sollte dieser nicht reichen, finden Sie passende Hoch- oder Halbhochschränke in unserem Sortiment.

Un programme de meubles, trois lavabos encastrables. Vous avez cette possibilité avec Vanity Aurora Ratua Line. Les lavabos Manaro, Emao et Raina sont encastres avec des joints invisibles dans le recouvrement en minéral marbre. Les tiroirs avec poignée intégrée centrale offrent un espace de rangement pour tous les objets du quotidien. Si celui-ci devait s'avérer insuffisant, vous trouverez dans notre programme les armoires hautes ou mi-hautes assorties.

Un'unica serie, tre lavabi a incasso: ecco ciò che vi offre Vanity Aurora Ratua Line. I lavabi Manaro, Emao e Raina sono integrati senza fughe nel rivestimento in materiale minerale. I cassetti con maniglia a profilo centrale offrono ampio spazio per riporre tutti i piccoli oggetti necessari nella quotidianità. E se non dovesse bastare, nel nostro assortimento trovate tutti gli armadi a colonna o a colonna a mezza altezza che desiderate.



Breiten
Largeurs
Larghezza (cm)

Möbel Aurora Ratua Line
Meubles Aurora Ratua Line
Mobili Aurora Ratua Line
60 – 90 – 120 – 150 – 180

Spiegelschrank Venezia 2 (A)
Panneaux miroir Venezia 2 (A)
Pannelli a specchio Venezia 2 (A)

Spiegelschrank Pasofino (B)
Panneaux miroir Pasofino (B)
Pannelli a specchio Pasofino (B)
50 – 60 – 80 – 90 – 100 – 120 – 130 – 150 – 180

Schränke Keramik
Armoires Keramik
Armadi Keramik
Nach Mass, sur mesure, su misura

Ausführungen
Versions
Varianti

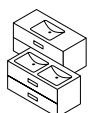

Vanity Arteko

Die Kombination aus einer eigenständigen Designsprache und dem handwerklichen Können unserer Mitarbeiter bringt das Badmöbel Vanity Arteko als Resultat hervor. Dabei ist der Name Programm, denn Arteko bedeutet "dazwischen". In der Mitte des Holzrahmens können Sie Ihr ganz persönliches Badmöbel gestalten. Kunstharze, Schleiflack, Ceramica oder eine für dieses Möbel gestaltete Massivholzfront stehen zur Auswahl.

C'est la conjugaison d'un langage de conception autonome et du savoir-faire artisanal de nos collaborateurs qui a donné naissance au meuble pour salle de bains Vanity Arteko. Le nom est tout un programme, car Arteko signifie "entre les deux". Vous pouvez concevoir votre propre meuble de salle de bains au milieu du cadre de bois. Vous avez le choix entre des stratifiés, du vernis, de la céramique ou une façade en bois massif conçue spécialement pour ce meuble.

La combinazione tra unicità del design e abilità artigianale dei nostri collaboratori trova la sua migliore espressione nei mobili da bagno Vanity Arteko. Il nome è già tutto un programma: Arteko infatti significa "in mezzo" e la cornice in legno è pronta a racchiudere la vostra personale selezione di mobili da bagno. Potete scegliere tra resina sintetica, vernice carteggiata, ceramica o uno dei frontali in legno massiccio creato per questa serie.



Breiten
Largeurs
Larghezza (cm)

Möbel Arteko
Meubles Arteko
Mobili Arteko
60 – 90 – 120 – 130 – 150 – 180 – 200

Spiegelwände Arteko
Panneaux miroir Arteko
Pannelli a specchio Arteko
50 – 60 – 80 – 90 – 100 – 120 – 130 – 150 – 180
ø 70 – ø 90

Schränke Arteko
Armoires Arteko
Armadi Arteko
Nach Mass, sur mesure, su misura

Ausführungen
Versions
Varianti

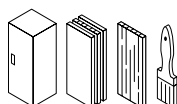
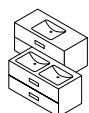





Vanity Aquino 2

Das spezielle, tiefgezogene Becken bleibt auch in der überarbeiteten Version dieses Klassikers das markante Merkmal. Die einem natürlichen Bachbett nachempfundene Form animiert zum Berühren. Die Tiefe dieser Möbelserie unterstreicht das schlichte Design der Serie Vanity Aquino 2. Neben den bewährten Unterbauten mit einer Schublade in der Höhe bieten wir mit den gleichen Elementteilungen Unterbauten in der Version Line an.

Même dans sa version revue de ce classique, le lavabo spécial embouti reste une caractéristique marquante. La forme inspirée d'un lit de ruisseau naturel anime au toucher. La profondeur de cette série de meubles souligne le design simple de la série Vanity Aquino 2. En plus des éléments inférieurs éprouvés avec un tiroir en hauteur, nous proposons avec les mêmes répartitions d'éléments inférieurs dans la version Line.

Breiten

Largeurs

Larghezza (cm)

Möbel Aquino 2

Meubles Aquino 2

Mobili Aquino 2

51 – 61 – 81 – 101 – 121 – 131 – 151 – 181 – 201

Spiegelwand Pasofino (A)

Panneaux miroir Pasofino (A)

Pannelli a specchio Pasofino (A)

60 – 90 – 100 – 120 – 130 – 150 – 180

Spiegelwand Line (B)

Panneaux miroir Line (B)

Pannelli a specchio Line (B)

60 – 90 – 100 – 120 – 130 – 150 – 180

Schränke Aquino 2

Armoires Aquino 2

Armadi Aquino 2

Nach Mass, sur mesure, su misura

Ausführungen

Versions

Varianti

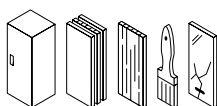
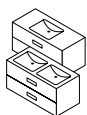

Anche nella nuova versione ridisegnata di questo pezzo classico, lo speciale lavabo imbutito resta la caratteristica più distintiva. La linea, ispirata alla forma naturale del letto di un torrente, è tutta da accarezzare. La profondità di questa gamma di mobili sottolinea la linearità del design della serie Vanity Aquino 2. Oltre alle ormai consolidate basi sottolavabo con un cassetto in altezza, offriamo basi nella versione Line con le stesse ripartizioni degli elementi.

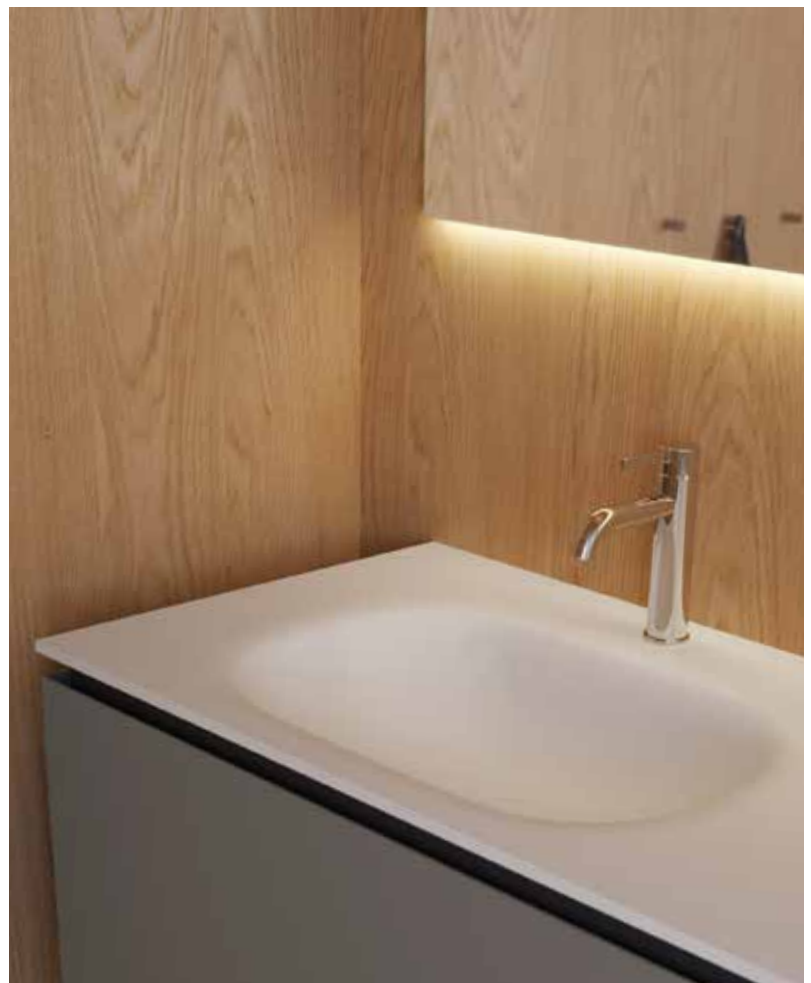

Evolution

Evolution besticht durch seine feinen seitlichen Linien. Dieses zeitlose und elegante Badmöbel ist erhältlich mit einer Abdeckung in Solid Surface weiss matt, ein bekanntes und bewährtes Material. Zu den fünf fix definierten Korpus-Farben haben Sie die Möglichkeit, eine der rund 60 Framo-Farben für die Fronten auszuwählen.

Evolution impressionne par ses lignes latérales extrêmement fines. Ce meuble qui se veut intemporel et élégant est disponible avec une table ornée d'un lavabo en Solide Surface blanc mat, matériau qui a depuis fait ses preuves. En plus des 5 couleurs définies pour le corps du meuble, vous avez la possibilité de choisir la face du meuble parmi les quelque 60 couleurs qui composent notre palette.

Evolution conquista grazie alle sue raffinate linee laterali. Questo mobile da bagno, intramontabile ed elegante, è disponibile con un piano in Solide Surface bianco opaco, un materiale conosciuto e affermato. A completamento dei cinque colori predefiniti per la struttura avete la possibilità di scegliere uno dei sessanta colori Framo per i frontali.



Breiten
Largeurs
Larghezza (cm)

Möbel Evolution
Meubles Evolution
Mobili Evolution
60 – 80 – 90 – 105 – 120 – 150

Spiegelwände Fit
Panneaux miroir Fit
Pannelli a specchio Fit
60 – 80 – 90 – 105 – 120 – 150

Schränke Fit
Armoires Fit
Armadi Fit
35

Ausführungen
Versions
Varianti

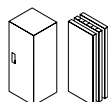
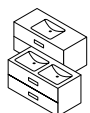





A

Vanity Raina

Vanity Raina ist die Königin unter den Badmöbeln. Beschwingt, locker, elegant und farbenfroh, so stellt sich dieses Möbelprogramm vor. Ihr persönliches Möbel können Sie aus drei Grundtypen nach Ihren Wünschen, Gestaltungsideen und Bedürfnissen zusammenstellen. Dies unabhängig davon, ob mit Einbau- oder Aufsatzbecken. Das einmalige Einbaubecken dieser Möbelfamilie rundet das Programm ab.

Vanity Raina, la reine des meubles de salle de bains. Élancé, décontracté, élégant et coloré, c'est ainsi que se présente ce programme de meubles. En partant de trois types de meubles de base, vous pouvez composer votre meuble personnalisé selon vos souhaits, vos idées d'aménagement et vos besoins. Et que ce soit avec des lavabos à poser ou à encastrer. Le lavabo encastrable unique dans famille de meubles vient compléter le programme.

Vanity Raina, la regina dei mobili da bagno. Vivace, semplice, elegante e colorata: sono questi i tratti distintivi della serie. Potete comporre il vostro mobile personale scegliendo fra tre tipi di basi secondo le vostre specifiche preferenze, idee di design ed esigenze, sia che optiate per la versione con lavabo a incasso che per quella da appoggio. Completa la gamma l'esclusivo lavabo a incasso di questa collezione di mobili.

Breiten
Largeurs
Larghezza (cm)

Möbel Raina
Meubles Raina
Mobili Raina
60 – 90 – 120 – 130 – 150 – 180 – 200

Spiegelwände Aria 2 (A)
Panneaux miroir Aria 2 (A)
Pannelli a specchio Aria 2 (A)
60 – 80 – 90 – 100 – 120 – 130 – 150 – 180

Spiegelwände Arteko (B)
Panneaux miroir Arteko (B)
Pannelli a specchio Arteko (B)
ø 70 – ø 90

Ausführungen
Versions
Varianti

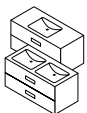

Vanity Libero 2 / Vanity Libero 2 Line

Die bestehende Möbelserie mit dem umlaufenden Rahmen wurde um eine Ausführungsvariante mit mittiger Griffleiste ergänzt. Standardmässig gehört zum Möbel Vanity Libero 2 Line ein Waschtisch in Tristan White dazu. In Kunstharz Norm ist diese Kombination nicht nur preislich interessant, sondern auch zeitlos schön. Mit Fronten in Echtholz ist das Möbel aber ein richtiger Hingucker.

La série existante de meubles avec le cadre périphérique a été complétée d'une variante de réalisation avec une barre-poignée centrée. Une table de lavabo en Tristan White fait partie en standard du meuble Vanity Libero 2 Line. En stratifié de norme, cette combinaison n'est pas seulement intéressante au niveau prix mais également par sa beauté indémodable. Et avec des faces en bois véritable, le meuble attire tous les regards.

L'attuale serie di mobili con cornice perimetrale viene completata da una variante con maniglia a profilo centrale. La linea Vanity Libero 2 Line comprende di serie un lavabo in Tristan White. Nella versione in resina sintetica standard, questa combinazione si distingue non solo per il prezzo interessante, ma anche per la sua bellezza senza tempo. Con i frontali in vero legno il mobile cattura ogni sguardo.

Breiten
Largeurs
Larghezza (cm)

Möbel Libero 2.0
Meubles Libero 2.0
Mobili Libero 2.0
60 – 90 – 120 – 150 – 180 – 200
Nach Mass, sur mesure, su misura

Spiegelschränke Line (A)
Armoires de toilette Line (A)
Armadi a specchio Line (A)
50 – 60 – 80 – 90 – 100 – 120 – 130 – 150 – 180

Spiegelschränke Libero (B)
Armoires de toilette Libero (B)
Armadi a specchio Libero (B)
45 – 60 – 70 – 80 – 90 – 100 – 120 – 130 – 150 – 180

Ausführungen
Versions
Varianti

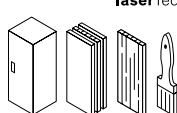
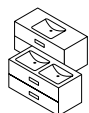



B



Loro

Die retromoderne seitliche Rundung gibt dem Möbel eine weiche Form. Kombiniert mit der dünnen, geraden Mineralstoffabdeckung und der auslaufenden Griffleiste entsteht ein moderner Kontrast.

L'arrondi latéral à l'aspect rétro-contemporain confère au meuble une forme douce. En combinaison avec le plan mince en matière minérale et la poignée continue intégrée, il permet de créer un contraste au goût du jour.

La curvatura laterale dal sapore rétro contemporaneo conferisce al mobile una forma morbida. Insieme al sottile piano in materiale minerale e alla maniglia integrata permette di creare un contrasto estremamente attuale.



Breiten
Largeurs
Larghezza (cm)

Möbel Loro
Meubles Loro
Mobili Loro
65 – 80 – 100 – 130 – 150

Ausführungen
Versions
Varianti

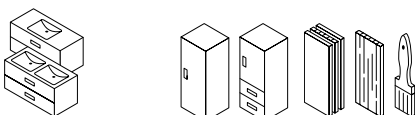

Glano Ceram Cube & Move II

Glano Ceram ist eine dünne, zeitgemäße Keramikabdeckung, leicht durch eine Schattenfuge von den Möbeln abgesetzt, die Form und Funktion ideal kombiniert. Wählen Sie aus verschiedenen Möbeleinteilungen und Griffen (oder auch grifflos) Ihre Wunschkombination aus und geben Sie ihr mit der richtigen Farbe die ganz persönliche Note.

Glano Ceram – un plan mince et contemporain en céramique qui se démarque discrètement des meubles par un joint creux. Des formes et la fonctionnalité qui s'unissent à la perfection. Créez la combinaison qui vous ressemble: vous aurez le choix parmi de nombreuses configurations, avec ou sans poignées, et ajouterez avec votre coloris préféré de notre gamme étendue une touche personnelle.

Glano Ceram, un piano in ceramica sottile e attuale, leggermente distanziato dai mobili per la presenza di una fenditura. Connubio ideale di forma e funzione. Scegliete i componenti che più vi piacciono, con o senza maniglie, e create la vostra combinazione ideale, aggiungendo il vostro tocco personale con il colore giusto.



Breiten
Largeurs
Larghezza (cm)

Möbel Glano Ceram Cube – Keramik mit kubischen Formen, voll im Trend (A)

Meubles Glano Ceram Cube – céramique aux formes cubiques très modernes (A)

Mobili Glano Ceram Cube – Ceramica con forme cubiche molto moderne (A)

61 – 71 – 86 – 91 – 106 – 121

Möbel Glano Ceram Move – Keramik mit natürlich abgerundeten Kurven (B)

Meubles Glano Ceram Move – céramique aux courbes naturellement arrondies (B)

Mobili Glano Ceram Move – Ceramica con curve naturalmente arrotondate (B)

61 – 81 – 101 – 121

Ausführungen
Versions
Varianti

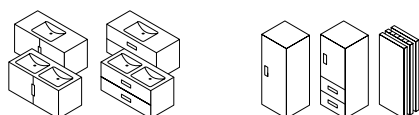

Glano UP

Glano UP – das flexible Möbelprogramm Glano wurde erweitert. Neu bieten wir dieses Programm in einer zusätzlichen Variante für Einbauwaschbecken an. Spielen Sie mit dem breiten Sortiment an Materialien für die Abdeckung. Sie haben auch bei diesen Möbeln eine grosse Auswahl an Einteilungsvarianten, Farben mit Griff oder ohne Griff. Stellen Sie also unser Glano UP ganz nach Ihren individuellen Wünschen zusammen.

Glano UP – la gamme de meubles personnalisable Glano s'enrichit d'une variante conçue pour lavabos à encastrer. Vous aurez l'embarras du choix entre les matériaux de notre vaste assortiment pour le plan et la large palette de coloris de cette série de meubles – avec ou sans poignées. Glano UP permet des compositions adaptées à vos propres goûts!

Glano UP, la serie di mobili modulari Glano si arricchisce di una nuova variante per mobili bagno con lavabo integrato. Divertitevi a scegliere tra un ampio assortimento di materiali per il piano e un'ampia gamma di varianti e tonalità per i mobili bagno con o senza maniglia. La configurazione di Glano UP, quindi, è estremamente personalizzabile, in modo da soddisfare tutte le esigenze.



Breiten
Largeurs
Larghezza (cm)

Möbel Glano UP
Meubles Glano UP
Mobili Glano UP
61 – 81 – 91 – 106 – 121 – 151 – 181

Spiegelwände Linea
Panneaux miroir Linea
Pannelli a specchio Linea
50 – 60 – 80 – 90 – 100 – 120 – 150

Ausführungen
Versions
Varianti

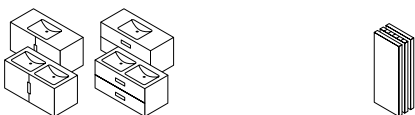

Svelto

Svelto – wunderschöne Keramik mit sehr vielen Breiten und Beckenpositionen in einem topmodernen und zeitlosen Design. Dazu eine Badmöbellinie mit den passenden feinen Linien und Proportionen und alles abgestimmt auf die Keramik.

Svelto – une belle céramique avec de nombreuses largeurs et positions de lavabos. Un design moderne et intemporel. Un programme de meubles de salle de bains aux lignes et aux proportions fines qui rappellent la table en céramique.

Svelto, magnifica ceramica con numerose diverse larghezze e posizioni dei piatti in un design moderno e intramontabile. È inoltre una serie di mobili da bagno dalle linee sottili, proporzioni adeguate in cui ogni dettaglio si abbina alla perfezione alla ceramica.

Breiten
Largeurs
Larghezza (cm)

Möbel Svelto
Meubles Svelto
Mobili Svelto
61 – 81 – 101 – 121

Spiegelschränke Doppio
Armoires de toilette Doppio
Armadi a specchio Doppio
60 – 90 – 120

Schränke Fit
Armoires Fit
Armadi Fit
35

Ausführungen
Versions
Varianti

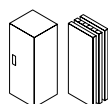
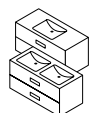





Glano Mineral

Glano Mineral ist eine dünne, zeitgemässe Mineralgussabdeckung, leicht abgesetzt von den Möbeln durch eine Schattenfuge, die Form und Funktion ideal kombiniert. Wählen Sie aus verschiedenen Möbeleinteilungen und Griffen (oder auch grifflos) Ihre Wunschkombination aus und geben Sie ihr mit der richtigen Farbe die ganz persönliche Note.

Glano Mineral – une table mince et stylée avec le lavabo coulé en marbre artificiel posé avec un intervalle sur le meuble pour un style contemporain. Ses formes et sa fonctionnalité s'associent pour offrir un meuble idéal. Choisissez parmi les différentes déclinaisons de meubles, avec ou sans poignée, et choisissez votre couleur favorite parmi notre large gamme afin de donner votre touche personnelle à votre composition unique.

Glano Mineral, un moderno e sottile top a fusione leggermente separato dal mobile da una fessura quasi invisibile. Combinazione ideale di forma e funzionalità. Scegliete il vostro abbinamento preferito tra diverse categorie di mobili, maniglie o anche soluzioni prive di maniglie e aggiungete un tocco personale con il colore giusto.

Breiten
Largeurs
Larghezza (cm)

Möbel Glano Mineral
Meubles Glano Mineral
Mobili Glano Mineral
61 – 81 – 91 – 106 – 121

Spiegelwände Linea
Panneaux miroir Linea
Pannelli a specchio Linea
50 – 60 – 80 – 90 – 100 – 120 – 150

Schränke Spacio
Armoires Spacio
Armadi Spacio
30 – 35 – 40 – 45 – 60

Ausführungen
Versions
Varianti

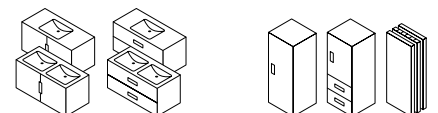

Gufo

Die verschiedenen Ausführungsmöglichkeiten des Komplettmöbels "GUFO" ermöglichen eine grosse Designfreiheit. Mit der Auswahl aus einer Farbpalette aus über 60 verschiedenen Dekores können Seiten und Fronten unterschiedlich kombiniert werden. Vervollständigt mit einer Corian-Abdeckung sowie mit einem gerundeten oder eckigen Einbaubecken, ergibt sich ein einzigartiges Möbeldesign, perfekt abgestimmt auf ihr Badezimmer. Dazu gibt es den passenden Seitenschrank in der Ausführung "GUFO".

Les différentes finitions du meuble complet "GUFO" offrent une grande liberté de design. Grâce à un nuancier de couleurs de plus de 60 décors différents, les côtés et façades peuvent être combinés à souhait. En complétant avec un habillage en corian et une vasque arrondie ou carrée, vous obtenez un meuble au design unique, parfaitement adapté à votre salle de bains. Vous pouvez également l'assortir au meuble latéral de la gamme "GUFO".

Le diverse versioni disponibili del mobile completo "GUFO" assicurano grande libertà progettuale. Con la possibilità di scegliere tra una gamma di colori composta da oltre 60 decori diversi, i pannelli laterali e frontali possono essere combinati in vari modi. Aggiungendo un rivestimento in Corian e un lavabo a incasso arrotondato o squadrato, si ottiene un mobile dal design esclusivo, che si inserisce perfettamente nel vostro bagno. È inoltre disponibile anche l'armadietto laterale abbinato nella versione "GUFO".



Breiten
Largeurs
Larghezza (cm)

Möbel Gufo
Meubles Gufo
Mobili Gufo
70 – 80 – 90 – 100 – 120 – 130 – 150 – 160 – 180

Tiefen
Profondeurs
Profondità (cm)

Möbel Gufo
Meubles Gufo
Mobili Gufo
47 – 55

Ausführungen
Versions
Varianti

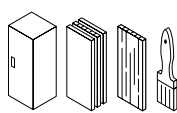
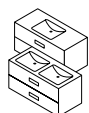



PROmo-S New / XL

Das Badmöbel mit dem attraktiven Preis-Leistungs-Verhältnis. Suchen Sie ein Möbel mit Keramikabdeckung mit kubischen Formen in zeitgemässen Farben und mit Griffleiste? Dann ist das Programm PROmo-S NEW genau das Richtige. Auch als XL-Version mit noch mehr Stauraum erhältlich.

Le meuble de salle de bains de qualité à prix attractif. Vous cherchez un meuble habillé d'une table en céramique aux formes cubiques, dans des couleurs contemporaines, avec une liste décor intégrée et ce, à un rapport qualité – prix des plus attrayants? Le programme PROmo-S NEW est exactement le produit qu'il vous faut! Également disponible en version XL avec encore plus d'espace de rangement.

Mobile da bagno dall'interessante rapporto qualità-prezzo. Siete alla ricerca di un mobile con rivestimento in ceramica dalle forme cubiche in moderne colorazioni e con maniglia a profilo che offra anche un interessante rapporto qualità-prezzo? La linea PROmo-S NEW fa proprio al caso vostro. Anche nella versione XL, con ancora più spazio per riporre gli oggetti.



Breiten
Largeurs
Larghezza (cm)

Möbel PROmo-S New / XL
Meubles PROmo-S New / XL
Mobili PROmo-S New / XL
61 – 71 – 81 – 81 – 91 – 101 – 121

Tiefen
Profondeurs
Profondità (cm)

Spiegelschränke PROmo-S
Armoires de toilette PROmo-S
Armadi a specchio PROmo-S
60 – 80 – 90 – 100 – 120

Ausführungen
Versions
Varianti

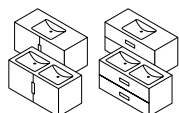

PROmo Organic / XL

Das Badmöbel mit dem attraktiven Preis-Leistungs-Verhältnis. Suchen Sie ein Möbel mit Keramikabdeckung mit organischen Formen in zeitgemässen Farben und mit Griffleiste? Dann ist das Programm PROmo Organic genau das Richtige. Die Waschtische in den Breiten 106 und 121 cm sind auch mit asymmetrischen Becken rechts oder links erhältlich. Auch als XL-Version mit noch mehr Stauraum verfügbar.

Le meuble de salle de bains de qualité à prix attractif. Vous cherchez un meuble habillé d'une table en céramique aux formes arrondies, dans des couleurs contemporaines, avec une liste décor intégrée et ce, à un rapport qualité – prix des plus attrayants? Le programme PROmo Organic est exactement le produit qu'il vous faut! Les tables en céramique de 106 et 121 cm sont disponibles avec des lavabos asymétriques (gauche et droite). Également disponible en version XL avec encore plus d'espace de rangement.

Mobile da bagno dall'interessante rapporto qualità-prezzo. Siete alla ricerca di un mobile con rivestimento in ceramica e forme organiche in moderne colorazioni e con maniglia a profilo che offra anche un interessante rapporto qualità-prezzo? La linea PROmo Organic fa proprio al caso vostro. I lavabi con larghezza di 106 e 121 cm sono disponibili anche con lavabi asimmetrici a destra o a sinistra. Anche nella versione XL, con ancora più spazio per riporre gli oggetti.



Breiten
Largeurs
Larghezza (cm)

Möbel PROmo Organic / XL
Meubles PROmo Organic / XL
Mobili PROmo Organic / XL
61 – 71 – 81 – 81 – 91 – 101 – 121

Tiefen
Profondeurs
Profondità (cm)
46 – 46.5

Spiegelschränke Fit
Armoires de toilette Fit
Armadi a specchio Fit
60 – 80 – 90 – 105 – 120 – 150

Ausführungen
Versions
Varianti

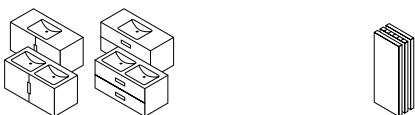



02

Möbel für Einbau- und Aufsatzbecken

Abdeckplatten ermöglichen effektvolle Kombinationen von Formen, Farben und Materialien. Ob ein Aufsatzwaschtisch oder ein in das Möbel eingesetztes Becken, ob eine Abdeckplatte aus Granit, Kunstharz, Glas oder Holz – vieles ist möglich.

Meubles pour lavabos à encastrer ou à poser

Les plans permettent de superbes combinaisons de formes, de coloris et de matériaux. Vasque à poser sur le plan ou à encastrer dans le meuble, plan en granit, en stratifié, en verre ou en bois: les possibilités sont nombreuses.

Mobili per lavabi integrati e d'appoggio

Le piastre di copertura permettono di movimentare l'accostamento di forme, colori e materiali, per combinazioni di grande effetto: lavabo d'appoggio o incassato, copertura in granito o in resina sintetica, vetro o legno, tutto è possibile.

Vanity Bocco

Die Serie Vanity Bocco ist äusserst wandelbar: Elemente, Materialien und Farben können nach Belieben zusammengestellt werden. Je nach Auswahl der Frontfarben – von einer heimeligen braunen Holzstruktur über Schwarz-Weiss-Kontraste bis zu einem artistischen Pinseffekt – kann eine ganz andere Wirkung erzielt werden.

La série Vanity Bocco se distingue par son extrême modularité: éléments, matériaux et couleurs se combinent à volonté. L'effet obtenu varie suivant la teinte choisie pour la façade – de la structure bois au brun chaleureux à l'effet pinceau artistique, en passant par le contraste noir et blanc.

La serie Vanity Bocco è un mobile estremamente flessibile: elementi, materiali e colori diversi possono essere combinati insieme a seconda dei propri gusti. La scelta del colore dei pannelli, da una calda struttura in legno marrone a una struttura con contrasto bianco/nero fino a un effetto artistico simile a delle pennellate, permette di ottenere effetti molto diversi tra loro.

Breiten
Largeurs
Larghezza (cm)

Möbel Bocco

Meubles Bocco

Mobili Bocco

50 – 60 – 90 – 120 – 130 – 150 – 180 – 200

Nach Mass, sur mesure, su misura

Spiegelschränke Flat New (A)

Armoires de toilette Flat New (A)

Armadi a specchio Flat New (A)

50 – 60 – 80 – 90 – 100 – 120 – 130 – 150 – 180

Spiegelschränke Flat New Quattro (B)

Armoires de toilette Flat New Quattro (B)

Armadi a specchio Flat New Quattro (B)

50 – 60 – 80 – 90 – 100 – 120 – 130 – 150 – 180

Ausführungen

Versions

Varianti

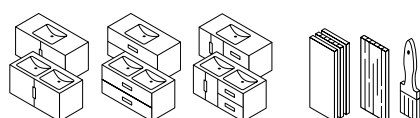



A



B

Vanity Bocco

Elegante Lösungen bietet Vanity Bocco mit seinen grifflosen Varianten. Die Schubladen können wahlweise mit dem Mechanismus "Push-Open" oder mit Griffleisten, welche zugleich ein schönes Dekorationselement darstellen, geöffnet werden. Die Materialisierung der Abdeckungen reicht von Kunstharz über Glas bis hin zu Granit.

Vanity Bocco propose des solutions élégantes avec ses variantes sans poignées. Les tiroirs s'ouvrent, au choix, à l'aide du mécanisme push-open ou de poignées intégrées qui constituent elles aussi un superbe élément de décoration. Les plans sont en résine synthétique, en verre ou en granit.

Vanity Bocco, con le varianti senza maniglia, offre soluzioni all'insegna dell'eleganza. A scelta, è possibile optare per cassetti con apertura tip-on oppure dotati di maniglie integrate, che a loro volta rappresentano uno splendido elemento decorativo. Per il materiale del piano è possibile scegliere tra resina sintetica, vetro e granito.



Breiten
Largeurs
Larghezza (cm)

Möbel Bocco Line (C)

Meubles Bocco Line (C)

Mobili Bocco Line (C)

50 – 60 – 90 – 120 – 130 – 150 – 180 – 200

Nach Mass, sur mesure, su misura

Spiegelschränke Bocco Mea 2 Line (A)

Armoires de toilette Bocco Mea 2 Line (A)

Armadi a specchio Bocco Mea 2 Line (A)

50 – 60 – 70 – 80 – 90 – 100 – 120 – 130 – 150 – 180

Spiegelschränke Bocco Pasofino Line (B)

Armoires de toilette Bocco Pasofino Line (B)

Armadi a specchio Bocco Pasofino Line (B)

50.8 – 60.8 – 70.8 – 80.8 – 90.8 – 100.8 – 120.8 – 130.8 – 150.8 – 180.8

Schränke Keramik

Armoires Keramik

Armadi Keramik

20 – 50

Nach Mass, sur mesure, su misura

Ausführungen
Versions
Varianti

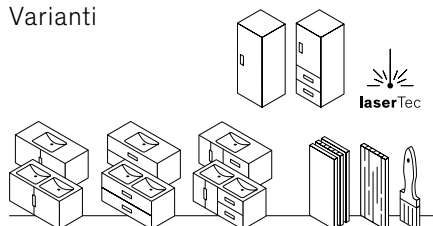

Volare Toro

Spiel mit den Möglichkeiten: die variantenreiche Kombination von Abdeckungen, Unterbauten und Griffen/Griffleisten. "Aus zahlreichen Gestaltungsmöglichkeiten haben wir eine individuelle Kombination gefunden, die zu uns passt."

Jeu des possibilités: la combinaison table de lavabo, éléments inférieurs et poignées/poignées barres permet de nombreuses variantes. "Parmi les nombreuses possibilités d'aménagement proposées, nous avons trouvé une combinaison individuelle qui nous convenait parfaitement."

Il gioco delle combinazioni: numerose varianti di piani, basi sottolavabo e maniglie/maniglie a profilo. "Tra le innumerevoli opzioni di allestimento abbiamo trovato la combinazione più adatta a noi."

Breiten
Largeurs
Larghezza (cm)

Möbel Volare Toro
Meubles Volare Toro
Mobili Volare Toro
65 – 80 – 100 – 130 – 150 – 160 – 180

Ausführungen
Versions
Varianti

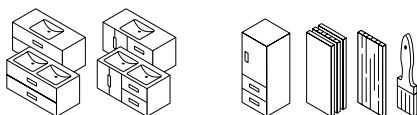





A

Vanity Bocco Campo

Edle, aus dem vollen Material geräste Fronten verleihen der Ausführungsversion Vanity Bocco Campo eine zeitlose Noblesse – der Landhausstil hält Einzug. Mit dem Fussgestell erhält dieses Möbelprogramm nicht nur eine optische Bodenständigkeit. Um die Eleganz zu unterstreichen, werden die Teile der Unterbauten in Schleiflack ausgeführt.

I frontali di alta qualità, ricavati direttamente dal materiale massiccio, donano alla serie Vanity Bocco Campo la nobiltà senza tempo di una residenza di campagna. Il piedistallo conferisce a questa serie di mobili una solidità che va oltre l'aspetto estetico. I componenti delle basi sottolavabo in vernice carteggiata accentuano l'eleganza dell'insieme.

De belles façades fraisées dans le matériau plein confèrent une noblesse intemporelle à la version Vanity Bocco Campo – un style maison de campagne. Le piètement ne donne pas seulement un ancrage visuel dans le sol à cette gamme de meubles. Certaines parties des éléments inférieurs sont réalisées en laquage mat afin de souligner leur élégance.

Breiten
Largeurs
Larghezza (cm)

Möbel Bocco Campo
Meubles Bocco Campo
Mobili Bocco Campo
60 – 90 – 120 – 130 – 150 – 180 – 200
Nach Mass, sur mesure, su misura

Spiegelwände Aria (A)
Panneaux miroir Aria (A)
Pannelli a specchio Aria (A)
50 – 60 – 80 – 90 – 100 – 120 – 130 – 150 – 180

Spiegelwände Flat New Quattro (B)
Panneaux miroir Flat New Quattro (B)
Pannelli a specchio Flat New Quattro (B)
50 – 60 – 80 – 90 – 100 – 120 – 130 – 150 – 180

Schränke Keramik Campo
Armoires Keramik Campo
Armadi Keramik Campo
20 – 50
Nach Mass, sur mesure, su misura

Ausführungen
Versions
Varianti

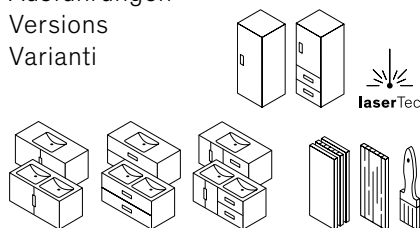

B

Glano Top

Das Kombinationswunder Glano Top. Sie haben bei den Möbeln auch eine grosse Auswahl an Einteilungsvarianten, Farben und Griffen (oder auch grifflos). Stellen Sie Glano Top also ganz nach Ihren Wünschen zusammen.

Glano Top – les merveilleuses déclinaisons Glano Top. Les différentes compositions du programme Glano Top permettent d'associer un grand nombre de matériaux, de poignées (ou pas) et d'une palette de couleurs variée et moderne. Offrez-vous Glano Top, il répondra à l'ensemble de vos souhaits.

Glano Top, la combinazione perfetta. Naturalmente, anche per i mobili avete ampia scelta tra molteplici varianti di combinazioni, colori, maniglie o anche soluzioni prive di maniglie. Potrete comporre Glano Top in base ai vostri desideri.



Breiten
Largeurs
Larghezza (cm)

Möbel Glano Top
Meubles Glano Top
Mobili Glano Top
61 – 81 – 91 – 106 – 121 – 151 – 181

Spiegelwände Doppio
Panneaux miroir Doppio
Pannelli a specchio Doppio
50 – 60 – 80 – 90 – 100 – 120

Schränke Flexi "Metall"
Armoires Flexi "Metall"
Armadi Flexi "Metall"
30 – 60

Ausführungen
Versions
Varianti

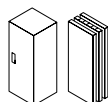
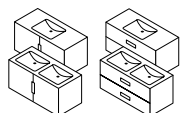





Harmony Top

Puristisches Design – klare Linien – ein Korpus, der in Weiss matt, Weiss glänzend oder Anthrazit matt erhältlich ist. Fronten in allen Framo-Farben oder sogar in Echtholz erhältlich. Ein Aufsatzwaschbecken nach Wahl des Kunden.

Design épuré – lignes claires – un corps disponible en blanc mat, blanc brillant ou en gris anthracite mat. Des faces disponibles dans toutes les couleurs Framo ou même en bois véritable. À compléter avec un lavabo à poser de votre choix.

Design essenziale, linee pulite, corpo disponibile in bianco opaco, bianco lucido o antracite opaco. Frontali disponibili in tutti i colori Framo o anche in vero legno. Lavabo da appoggio a scelta del cliente.



Breiten
Largeurs
Larghezza (cm)

Möbel Harmony Top
Meubles Harmony Top
Mobili Harmony Top
61 – 81 – 81 – 91 – 106 – 121

Spiegelschränke Vista Box
Armoires de toilette Vista Box
Armadi a specchio Vista Boxo
60 – 80 – 100 – 120 – 130

Schränke Harmony
Armoires Harmony
Armadi Harmony
37 – 62

Ausführungen
Versions
Varianti

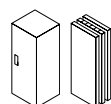
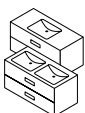

Vanity Namiura

Dieses Möbelprogramm orientiert sich an der von vielen japanischen Architekten und Designern praktizierten Reduktion auf das Wesentliche, ohne auf Schönheit und praktischen Nutzen verzichten zu müssen. Vanity Namiura mit seinen seitlichen Auszügen, ein Stück japanische Badkultur. Dazu ist nicht einmal viel Platz notwendig.

Ce programme de meubles s'oriente pour l'essentiel à la réduction pratiquée par beaucoup d'architectes et designers japonais, sans être obligé à renoncer à la beauté et à l'utilité pratique. Vanity Namiura avec ses tirettes latérales, un morceau de culture de bain japonaise. Et cela nécessite même pas beaucoup de place.

La serie si ispira alla scelta dell'essenziale tanto amata da molti architetti e designer giapponesi, senza tuttavia rinunciare a bellezza e praticità. Con gli elementi estraibili laterali, Vanity Namiura è un gioiello della cultura giapponese del bagno. E non richiede nemmeno grandi spazi.



Breiten
Largeurs
Larghezza (cm)

Möbel Namiura
Meubles Namiura
Mobili Namiura
Nach Mass, sur mesure, su misura

Spiegelwände Namiura
Panneaux miroir Namiura
Pannelli a specchio Namiura
50 – 60 – 80 – 90 – 100 – 120 – 130 – 150 – 180

Schränke Namiura
Armoires Namiura
Armadi Namiura
30 – 50
Nach Mass, sur mesure, su misura

Ausführungen
Versions
Varianti

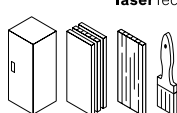
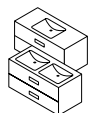



Merlo

Markante Seiten und die charakteristische, farblich wählbare Griffleiste tragen die dünne, homogene Abdeckung aus Mineralstoff mit integriertem Becken oder eine dekorative Kunstharzabdeckung mit zeitgemäßem Aufsatzbecken.

Les faces latérales distinctives et la poignée intégrée caractéristique, disponible en divers coloris, soutiennent le plan fin et homogène en matière minérale doté d'un lavabo encastré ou un plan décoratif en résine synthétique sur lequel une vasque contemporaine est posée.

Gli spigoli vivi e le caratteristiche maniglie integrate in diverse tonalità a scelta sostengono il piano realizzato in materiale minerale sottile e omogeneo dotato di lavabo integrato, oppure reggono una finitura decorativa in resina sintetica su cui è poggiato un lavabo dal gusto contemporaneo.



Breiten
Largeurs
Larghezza (cm)

Möbel Merlo
Meubles Merlo
Mobili Merlo
65 – 80 – 100 – 130 – 150 – 160 – 180

Ausführungen
Versions
Varianti

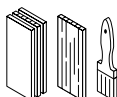
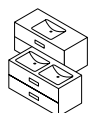

Aleta

Dünne Elemente umrahmen das moderne Möbel mit den grifflosen Schubladen. Die in grosser Farbvielfalt wählbare, offene Nische ist ein spezielles dekoratives Element der besonderen Art. Ein moderner, neuzeitlicher Aufsatzwaschtisch rundet das Möbel stilvoll ab.

Des éléments fins encadrent ce meuble moderne doté de tiroirs sans poignées. La niche ouverte, disponible dans une large gamme de couleurs, constitue un élément décoratif d'un type particulier. Une vasque moderne et contemporaine à poser sur le meuble complète l'ensemble avec élégance.

Elementi slanciati incorniciano questo mobile contemporaneo con cassetti senza maniglia. La nicchia aperta, disponibile in un ampio ventaglio di tonalità, costituisce un elemento decorativo davvero unico nel suo genere. Il lavabo si integra perfettamente nel mobile bagno con un tocco di raffinatezza.



Breiten
Largeurs
Larghezza (cm)

Möbel Aleta
Meubles Aleta
Mobili Aleta
65 – 80 – 100 – 130 – 150 – 180

Ausführungen
Versions
Varianti

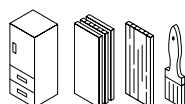
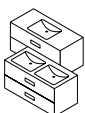



Vanity Pasofino

Mit der Möbelserie Pasofino vermischt sich eine reduzierte Formensprache mit dem Material Corian. Das Waschtisch-element schwebt mit einem feinen Abstand über dem Unterbau. Die reduzierte Form des Unterbaus bietet Ihnen die Möglichkeit, die Fläche als Leinwand aus Ihrem Traummaterial nutzen zu können.

La série de meubles Pasofino allie des formes minimalistes et le matériau Corian. L'élément du meuble flotte à une faible distance au-dessus du support. La forme réduite du support offre la possibilité d'utiliser la surface comme toile de fond sur laquelle vous poserez le matériau de vos rêves.

La serie Pasofino coniuga Corian e minimalismo. Il lavabo fluttua sulla sottostruttura grazie alla presenza di una piccola intercapedine. La forma minimalista della base offre la possibilità di utilizzare la superficie come tela su cui sbizzarrirsi con il materiale che più si preferisce.



Breiten
Largeurs
Larghezza (cm)

Möbel Pasofino
Meubles Pasofino
Mobili Pasofino
Nach Mass, sur mesure, su misura

Spiegelwände Pasofino (A)
Panneaux miroir Pasofino (A)
Pannelli a specchio Pasofino (A)
60 – 80 – 90 – 100 – 120 – 130 – 150 – 180

Spiegelwände Flat New Quattro (B)
Panneaux miroir Flat New Quattro (B)
Pannelli a specchio Flat New Quattro (B)
50 – 60 – 80 – 90 – 100 – 120 – 130 – 150 – 180

Schränke Pasofino
Armoires Pasofino
Armadi Pasofino
30 – 50
Nach Mass, sur mesure, su misura

Ausführungen
Versions
Varianti

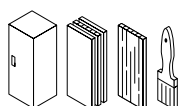
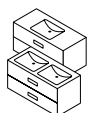

B

Vanity Pathos

Vanity Pathos – das ist Leidenschaft und Begeisterung. Sie zeigt sich im grossen Auftritt und in feinen Details, wie im kraftvollen und doch minimalistischen Design, in den fein gearbeiteten Kanten und letztlich in der Kombination von edlen Farben und Materialien.

Vanity Pathos – l'union de la passion et de l'enthousiasme se manifeste dans les détails subtils tels que le design expressif et minimaliste, les arêtes délicatement travaillées et l'association de tonalités et de matériaux élégants.

Vanity Pathos è sinonimo di passione ed entusiasmo, visibili non solo nell'estetica complessiva ma anche nei dettagli, come ad esempio il design audace e al contempo minimalista, gli spigoli elegantemente lavorati e la combinazione di tonalità e materiali pregiati.

Breiten
Largeurs
Larghezza (cm)

Möbel Pathos

Meubles Pathos

Mobili Pathos

60 – 90 – 120 – 150

Nach Mass, sur mesure, su misura

Spiegelwände Line LED

Panneaux miroir Line LED

Pannelli a specchio Line LED

50 – 60 – 70 – 80 – 90 – 100 – 120 – 130 – 150 – 180

Schränke Pathos

Armoires Pathos

Armadi Pathos

Nach Mass, sur mesure, su misura

Ausführungen

Versions

Varianti

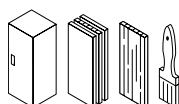
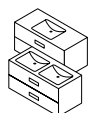





Riccio

Filigrane Elemente und eine akzentuierende schwarze Griffleiste sind kennzeichnend für die Serie Riccio. Eine durchgängige Holzstruktur verleiht dem Möbel Wärme und Charakter, wobei auch andere Farben und Strukturen gewählt werden können. Alles in allem: ein ideales Möbel, um einen stilvollen Aufsatzwaschtisch perfekt in Szene zu setzen.

Eléments en filigrane et poignée intégrée noire du plus bel effet, tels sont les signes distinctifs de la série Riccio. La structure en bois confère chaleur et caractère au meuble, et le choix de teintes et de structures ne manque pas. Voilà le meuble idéal pour mettre parfaitement en valeur le plan pour vasques à poser.

La serie Riccio si contraddistingue per gli elementi raffinati e la maniglia nera a profilo accentuata. La struttura completamente in legno dona al mobile calore e carattere, tuttavia è possibile scegliere anche altri colori e strutture. Il mobile perfetto per mettere in risalto un lavabo d'appoggio di classe.



Breiten
Largeurs
Larghezza (cm)

Möbel Riccio
Meubles Riccio
Mobili Riccio
65 – 80 – 100 – 130 – 150 – 160 – 180

Spiegelschränke Lupo
Armoires de toilette Lupo
Armadi a specchio Lupo
50 – 60 – 80 – 90 – 100 – 120 – 130 – 150 – 180

Ausführungen
Versions
Varianti

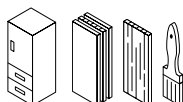
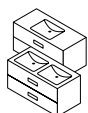

Vanity Tribute Aquino 2

Stark im Ausdruck, klar in den Linien, elegant in der Erscheinung – Vanity Tribute hat Stil. Charakterisierend sind der weisse Corian-Korpus und das wohlgeformte, der Natur nachempfundene Becken. Nebst Echtholz können auch andere Oberflächenmaterialien und Farben gewählt werden.

Langage des formes affirmé, sobriété des lignes, élégance – Vanity Tribute incarne littéralement le style: corps en Corian blanc et vasque magnifique aux formes empruntées à la nature. En plus du bois véritable, il est possible de choisir d'autres matériaux et surfaces.

Carattere forte, linee pulite, aspetto elegante: Vanity Tribute è un mobile dallo stile inconfondibile. Gli elementi che lo contraddistinguono sono la struttura in Corian bianco e la vasca ben proporzionata ispirata alla natura. Oltre al legno naturale per il piano è possibile scegliere anche altri materiali e colori.

Breiten
Largeurs
Larghezza (cm)

Möbel Tribute Aquino 2
Meubles Tribute Aquino 2
Mobili Tribute Aquino 2
80 – 100 – 120 – 150 – 180

Spiegelwände Line (A)
Panneaux miroir Line (A)
Pannelli a specchio Line (A)
50 – 60 – 80 – 90 – 100 – 120 – 130 – 150

Spiegelwände Flat New Quattro (B)
Panneaux miroir Flat New Quattro (B)
Pannelli a specchio Flat New Quattro (B)
50 – 60 – 80 – 90 – 100 – 120 – 130 – 150

Schränke Tribute Aquino 2
Armoires Tribute Aquino 2
Armadi Tribute Aquino 2
27.5 – 50
Nach Mass, sur mesure, su misura

Ausführungen
Versions
Varianti

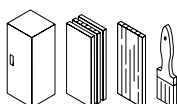
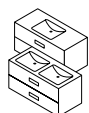



B



Vanity Tribute Alea

Vanity Tribute Alea ist eine Weiterentwicklung des im Jahr 2011 lancierten Programms Vanity Tribute. Das Waschtischmöbel bietet allen Komfort und drückt gleichzeitig die Wesensart einer Manufaktur aus. Die dünne Kante ist das Merkmal des Designs.

Vanity Tribute Alea est la suite du programme Vanity Tribute lancé en 2011. Le meuble de lavabo offre un grand confort tout en exprimant la nature d'une pièce de manufacture. L'arête fine confère à la gamme le trait qui caractérise ce design.

Vanity Tribute Alea rappresenta un ulteriore sviluppo della linea omonima lanciata nel 2011. Il mobile bagno con lavabo integrato offre tutti i comfort e allo stesso tempo esprime un'anima artigiana. Lo spigolo sottile è il tratto distintivo del suo design.

Breiten
Largeurs
Larghezza (cm)

Möbel Tribute Alea
Meubles Tribute Alea
Mobili Tribute Alea
60 – 90 – 120 – 150 – 180
Nach Mass, sur mesure, su misura

Spiegelwände Flat New Quattro (A)
Panneaux miroir Flat New Quattro (A)
Pannelli a specchio Flat New Quattro (A)
90 – 100 – 120 – 130 – 150 – 180

Spiegelwände Venezia 2 (B)
Panneaux miroir Venezia 2 (B)
Pannelli a specchio Venezia 2 (B)
60 – 90 – 100 – 120 – 130 – 150 – 180

Ausführungen
Versions
Varianti

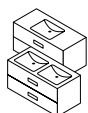



03

Möbel zu Keramikserien

Zu bewährten Keramikwaschtischen namhafter Hersteller werden perfekt passende Unterbauten gefertigt. Dank den vielseitigen Varianten ist für jeden Platzbedarf und ästhetischen Anspruch eine Lösung vorhanden.

Meubles pour séries en céramique

Les plans-vasques en céramique de fabricants de renom sont du meilleur effet sur les meubles parfaitement assortis. Les multiples variantes possibles permettent de trouver une solution à toutes les configurations de salles de bains et à toutes les exigences en termes d'esthétique.

Mobili per serie in ceramica

I classici lavandini in ceramica, creati da rinomati produttori, creano un connubio perfetto con gli elementi inferiori. Grazie alla varietà di combinazioni è possibile trovare la soluzione a qualsiasi esigenza estetica o di spazio.

ProCasa Uno

Diese Badmöbelserie beinhaltet viele schlichte Unterbauten mit Griffen. Zu den sieben grösseren Waschtischen sind Unterbauten mit einer oder zwei Schubladen in der Höhe erhältlich. Für kleine Räume wie ein separates WC gibt es einen kleinen Waschtisch mit Unterbau.

Cette série de meubles de salle de bains propose beaucoup d'éléments inférieurs simples avec poignées. Pour les sept tables de lavabo plus grandes, on propose des éléments inférieurs avec un ou deux tiroirs en hauteur. Pour des espaces plus petits comme un WC séparé, il existe une petite table de lavabo avec élément inférieur.

In questa serie di mobili da bagno potete scegliere tra numerose basi sottolavabo lineari con maniglie. Per i sette lavabi più grandi sono disponibili basi sottolavabo con uno o due cassetti in altezza. Per spazi più contenuti, come ad esempio il bagno di servizio, è disponibile un lavabo con base di piccole dimensioni.

Breiten
Largeurs
Larghezza (cm)

Möbel ProCasa Uno
Meubles ProCasa Uno
Mobili ProCasa Uno
45 – 55 – 60 – 80 – 100 – 120

Spiegelschränke ProCasa Cinque (A)
Armoires de toilette ProCasa Cinque (A)
Armadi a specchio ProCasa Cinque (A)
50 – 60 – 80 – 90 – 100 – 120 – 130 – 150

Spiegelschränke ProCasa Tre (B)
Armoires de toilette ProCasa Tre (B)
Armadi a specchio ProCasa Tre (B)
50 – 60 – 80 – 90 – 100 – 120 – 130 – 150

Ausführungen
Versions
Varianti

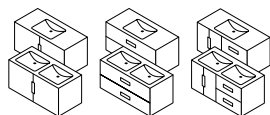





Doppelwaschtisch nicht mehr erhältlich
Lavabo double plus disponible
Doppio lavandino non più disponibile

ProCasa Tre

Eine dünne, elegante Keramikabdeckung, kombiniert mit einem puristischen Möbelprogramm mit Griffleiste, erhältlich in vielen Farben und in verschiedenen Ausführungen.

Une table en céramique fine, élégante et raffinée, combinée à notre gamme de meubles et listes décors. Disponibles dans plusieurs couleurs et différents modèles.

Un rivestimento in elegante ceramica fine combinato a una serie di mobili minimalisti con maniglie a filo, disponibili in diversi colori e in varie finiture.



Breiten
Largeurs
Larghezza (cm)

Möbel ProCasa Tre
Meubles ProCasa Tre
Mobili ProCasa Tre
50 – 60 – 80 – 100

Spiegelschränke Doppio
Armoires de toilette Doppio
Armadi a specchio Doppio
60 – 90 – 120

Ausführungen
Versions
Varianti

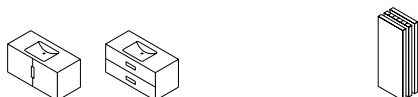

ProCasa Cinque

Zum vielfältigen, in zwölf Ausführungen erhältlichen Waschtisch mit dem charakteristisch umlaufenden Rand stellen wir passende Möbel in drei Unterbautypen her. Die Ausführung Easy mit Schublade und Innentablar, eine Version mit zwei Schubladen in der Höhe und einer speziellen Ausführung mit einer mittigen Griffleiste. Für die ganz kleinen Waschtische sind Unterbauten mit Türen erhältlich.

Pour l'offre variée de lavabo, disponible en douze versions, avec le bord périphérique caractéristique, nous fabriquons des éléments inférieurs adaptés en trois versions. La version Easy avec tiroir et tablette à l'intérieur, une version avec deux tiroirs en hauteur et une version spéciale avec une barre de poignée centrale. Pour les très petites tables, des éléments inférieurs avec portes sont disponibles.

Per questo versatile lavabo dal caratteristico bordo perimetrale, disponibile in dodici versioni, proponiamo mobili coordinati in tre diverse tipologie di basi sottolavabo: la versione Easy con cassetto e mensola interna, una versione con due cassette in altezza e una speciale variante con maniglia a profilo centrale. Per i lavabi in versione mini sono disponibili basi con ante.

Breiten
Largeurs
Larghezza (cm)

Möbel ProCasa Cinque
Meubles ProCasa Cinque
Mobili ProCasa Cinque
45 – 55 – 60 – 75 – 80 – 100 – 120 – 130

Spiegelwände Venezia (A)
Panneaux miroir Venezia (A)
Pannelli a specchio Venezia (A)
60 – 90 – 100 – 120 – 130 – 150 – 180

Spiegelschränke ProCasa Cinque (B)
Armoires de toilette ProCasa Cinque (B)
Armadi a specchio ProCasa Cinque (B)
50 – 60 – 70 – 80 – 90 – 100 – 120 – 130 – 150 – 180

Ausführungen
Versions
Varianti

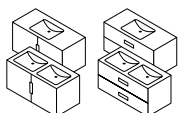





ProCasa Cinque S

Die hochwertigste Variante ProCasa Cinque S hebt sich mit ihrer Qualität und ihrem Design deutlich ab. Mit einer eleganten Griffleiste oder einem schlanken Griff ist das Unterbaumöbel ein echter Hingucker. Die integrierten Blum-Legrabox-Auszüge sorgen für ein sanftes Öffnen und Schliessen der Schubladen. Die schwarze Innenausstattung sorgt für einen modernen Touch in Ihrem Badezimmer. Das markante und moderne Design der Spiegelschrankleuchte ProCasa Cinque S dient einer optimalen Gesichts- sowie Raumausleuchtung.

La variante la plus prestigieuse ProCasa Cinque S se distingue résolument par sa qualité et son design. Avec une barre de poignée élégante ou une poignée fine, le meuble sous vasque attire tous les regards. Les coulisses Blum Legrabox intégrées assurent l'ouverture et la fermeture en douceur des tiroirs. La finition intérieure noire apporte une touche de modernité dans votre salle de bains. Le design affirmé et moderne de la lampe de l'armoire de toilette ProCasa Cinque S offre un éclairage optimal du visage et de la pièce.

La variante più raffinata ProCasa Cinque S spicca per la sua qualità e per il suo design. Con un'elegante maniglia a profilo o una sottile maniglia applicata, il mobile sottolavabo non passa certo inosservato. Gli elementi estraibili integrati Blum Legrabox permettono di aprire e chiudere delicatamente i cassetti. Gli elementi interni neri conferiscono un tocco moderno al vostro bagno. Il design moderno e deciso della lampada dell'armadietto a specchio ProCasa Cinque S assicura un'illuminazione ottimale del viso e della stanza.



Breiten
Largeurs
Larghezza (cm)

Möbel ProCasa Cinque S
Meubles ProCasa Cinque S
Mobili ProCasa Cinque S
45 – 55 – 60 – 75 – 80 – 100 – 120 – 130

Ausführungen
Versions
Varianti

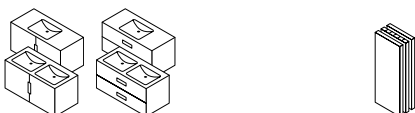

Viva Gatto

Fein gearbeitete Eck-Abschlüsse mit markanter Griffleiste. "Der Mehrwert guten Designs. Genügend Platz für mein Rasierzeug und ihre Kosmetikartikel."

Des terminaisons d'angle soignées avec une poignée barre marquée. "La plus-value du design de qualité. Suffisamment de place pour mes produits et accessoires de rasage et pour ses cosmétiques."

Finiture angolari finemente lavorate con vistosa maniglia a profilo. "Il valore aggiunto del buon design. Lo spazio sufficiente per i miei accessori da barba e i suoi prodotti di bellezza."



Breiten
Largeurs
Larghezza (cm)

Möbel Viva Gatto
Meubles Viva Gatto
Mobili Viva Gatto
60 – 80 – 100

Ausführungen
Versions
Varianti

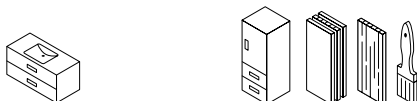





Moderna R Loro

"Der moderne Waschtisch verleiht mit dem gerundeten Unterbau eine wundervolle Harmonie." Dazu gibt es den passenden Hochschrank mit dem gleichen Design und derselben markanten Griffleiste.

"Le lavabo moderne offre une merveilleuse harmonie avec le meuble inférieur arrondi." Il existe une armoire haute assortie, avec le même design et la même poignée distinctive.

"Il moderno lavabo si accorda alla perfezione con la base sottolavabo arrotondata." L'armadio a colonna nello stesso stile e con la stessa vistosa maniglia a profilo completa il quadro.



Breiten
Largeurs
Larghezza (cm)

Möbel Moderna R Loro
Meubles Moderna R Loro
Mobili Moderna R Loro
54 – 62 – 70 – 84 – 104 – 124

Ausführungen
Versions
Varianti

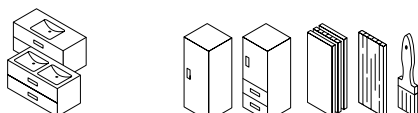

Vanity Seto

Für diesen gradlinigen und schlichten Waschtisch sind drei Unterbauversionen erhältlich. Sie entscheiden, welcher Unterbautyp zu Ihren Bedürfnissen passt.

Pour ce simple lavabo rectiligne, vous trouvez trois versions de meubles suspendus. Vous décidez quel type de meuble répond à vos besoins.

Questo lavabo lineare e sobrio può essere abbinato a tre basi sottolavabo differenti, in linea con le esigenze individuali.



Breiten
Largeurs
Larghezza (cm)

Möbel Seto
Meubles Seto
Mobili Seto
50 – 60 – 65 – 75 – 81 – 102 – 122 – 142

Spiegelschränke ProCasa Cinque (A)
Armoires de toilette ProCasa Cinque (A)
Armadi a specchio ProCasa Cinque (A)
50 – 60 – 70 – 80 – 90 – 100 – 120 – 130 – 150 – 180

Spiegelschränke Tribute (B)
Armoires de toilette Tribute (B)
Armadi a specchio Tribute (B)
50.8 – 60.8 – 70.8 – 80.8 – 90.8 – 100.8 – 120.8 – 130.8 – 150.8 – 180.8

Schränke Keramik Mea Line
Armoires Keramik Mea Line
Armadi Keramik Mea Line
30 – 50
Nach Mass, sur mesure, su misura

Ausführungen
Versions
Varianti

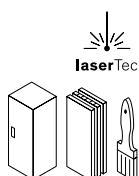
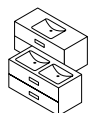



A



Vanity Smart

Passend zu den vielen verschiedenen Waschtischen dieser Serie stellen wir schlichte und funktionale Unterbauten mit Schubladen her. Sie lassen sich mittels eines klassischen Griffs oder einer zentralen Griffleiste öffnen. Durch die Griffleiste lassen sich die Möbel mit einer zusätzlichen Note gestalten.

Nous construisons des supports simples et fonctionnels équipés de tiroirs, qui s'accordent avec les nombreux différents lavabos de cette série. Ils s'ouvrent grâce à une poignée classique ou une barre de poignée centrale. La barre de poignée apporte une touche supplémentaire aux meubles.

Per i molti lavabi di questa serie produciamo basi sottolavabo sobrie e funzionali con cassetti dotati di maniglia classica o centrale a profilo. La maniglia a profilo aggiunge un tocco in più ai mobili.

Breiten
Largeurs
Larghezza (cm)

Möbel Smart

Meubles Smart

Mobili Smart

50 – 60 – 70 – 80 – 90 – 100 – 110 – 120 – 130 –
140 – 160 – 180 – 200 – 220

Spiegelschränke ProCasa Cinque (A)

Armoires de toilette ProCasa Cinque (A)

Armadi a specchio ProCasa Cinque (A)

50 – 60 – 70 – 80 – 90 – 100 – 120 – 130 – 150 –
180

Spiegelwände Line Viiva (B)

Panneaux miroir Line Viiva (B)

Pannelli a specchio Line Viiva (B)

50 – 60 – 80 – 90 – 100 – 120 – 130 – 150 – 180

Schränke Keramik

Armoires Keramik

Armadi Keramik

20 – 50

Nach Mass, sur mesure, su misura

Ausführungen

Versions

Varianti

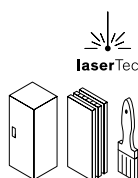
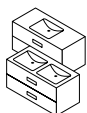

Vanity Kartell by Laufen

Handwerkskunst und eine minimalistische Form sind die Stichworte, welche den Unterbau Vanity Keramik Aquino zum Waschtisch Kartell by Laufen beschreiben. Die feinen, schwarzen Linien der Gehrung sind das Markenzeichen. Die Farbe des Dekors unter dem Waschtisch kann gewählt werden.

Savoir-faire et forme minimaliste s'unissent dans l'élément inférieur Vanity Keramik Aquino vers le lavabo Kartell by Laufen. Il se distingue par les fines lignes noires des coupes en onglet. La couleur du cadre décoratif sous le plan vasque est au choix.

Artigianato e minimalismo delle forme sono i concetti che descrivono al meglio la base sottolavabo Vanity Keramik Aquino per il lavabo Kartell by Laufen. Le sottili linee nere della giuntura obliqua ne sono il tratto distintivo. Il colore della decorazione sotto il lavabo può essere scelto a piacere.

Breiten
Largeurs
Larghezza (cm)

Möbel Keramik Aquino (A)
Meubles Keramik Aquino (A)
Mobili Keramik Aquino (A)
Nach Mass, sur mesure, su misura

Möbel Keramik Kivos (B)
Meubles Keramik Kivos (B)
Mobili Keramik Kivos (B)
Nach Mass, sur mesure, su misura

Spiegelschränke Libero (A)
Armoires de toilette Libero (A)
Armadi a specchio Libero (A)
45 – 60 – 70 – 80 – 90 – 100 – 120 – 130 – 150 – 180

Spiegelschränke Cubo 2 (B)
Armoires de toilette Cubo 2 (B)
Armadi a specchio Cubo 2 (B)
50 – 60 – 70 – 80 – 90 – 100 – 120 – 130 – 150 – 180

Ausführungen
Versions
Varianti

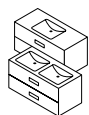

B





Vanity Collaro

Die Unterbauten Vanity Keramik Easy zum Waschtisch Collaro sind kompromisslos und ohne Schnickschnack. Jedes Elementteil ist mit einer Schublade und einem verstellbaren Tablar ausgerüstet.

Les éléments inférieurs Vanity Keramik Easy vers lavabo Collaro Vanity Keramik Easy sont sans fioritures. Chaque élément est équipé d'un tiroir et d'un rayon réglable.

Le basi sottolavabo Vanity Keramik Easy per il lavabo Collaro sono essenziali e senza compromessi. Ciascuna sezione di ogni elemento è dotata di un cassetto e di una mensola posizionabile ad altezze diverse.

Breiten
Largeurs
Larghezza (cm)

Möbel Keramik Easy (A)
Meubles Keramik Easy (A)
Mobili Keramik Easy (A)
50 – 55 – 60 – 65 – 80 – 100 – 120 – 130

Möbel Keramik Campo (B)
Meubles Keramik Campo (B)
Mobili Keramik Campo (B)
50 – 55 – 60 – 65 – 80 – 100 – 120 – 130

Spiegelschränke Tribute (A)
Armoires de toilette Tribute (A)
Armadi a specchio Tribute (A)
50.8 – 60.8 – 70.8 – 80.8 – 90.8 – 100.8 – 120.8 –
130.8 – 150.8 – 180.8

Spiegelwände Aria (B)
Panneaux miroir Aria (B)
Pannelli a specchio Aria (B)
50 – 60 – 80 – 90 – 100 – 120 – 130 – 150 – 180

Schränke Keramik
Armoires Keramik
Armadi Keramik
20 – 50
Nach Mass, sur mesure, su misura

Ausführungen
Versions
Varianti

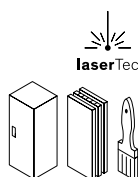
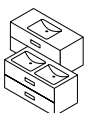

Vanity Finion

Eleganz trifft auf Noblesse. Passend zu diesem extrem feinen Waschtisch wurde der Unterbau in einer schlichten Gestaltung mit zentraler Griffleiste ausgeführt. Das dunkle Braun unterstreicht die Raffinesse.

Quand l'élégance rencontre la noblesse. Le support de ce meuble très élégant a été conçu dans un design épuré avec une poignée intégrée centrale pour s'adapter à ce lavabo d'une finesse extrême. La couleur marron foncé souligne le caractère raffiné de l'ensemble.

L'eleganza incontra la nobiltà. Perfettamente abbinata al lavabo dalle linee estremamente raffinate, la sottostruttura mostra un design slanciato con maniglia integrata. La tonalità marrone scuro ne sottolinea ulteriormente il carattere raffinato.

Breiten
Largeurs
Larghezza (cm)

Möbel Keramik Line (A)
Meubles Keramik Line (A)
Mobili Keramik Line (A)
80 – 100 – 120

Möbel Keramik (B)
Meubles Keramik (B)
Mobili Keramik (B)
80 – 100 – 120

Spiegelwände Flat New Quattro (A)
Panneaux miroir Flat New Quattro (A)
Pannelli a specchio Flat New Quattro (A)
50 – 60 – 80 – 90 – 100 – 120 – 130 – 150

Spiegelschränke Pasofino (B)
Armoires de toilette Pasofino (B)
Armadi a specchio Pasofino (B)
50 – 60 – 70 – 80 – 90 – 100 – 120 – 130 – 150 – 180

Ausführungen
Versions
Varianti



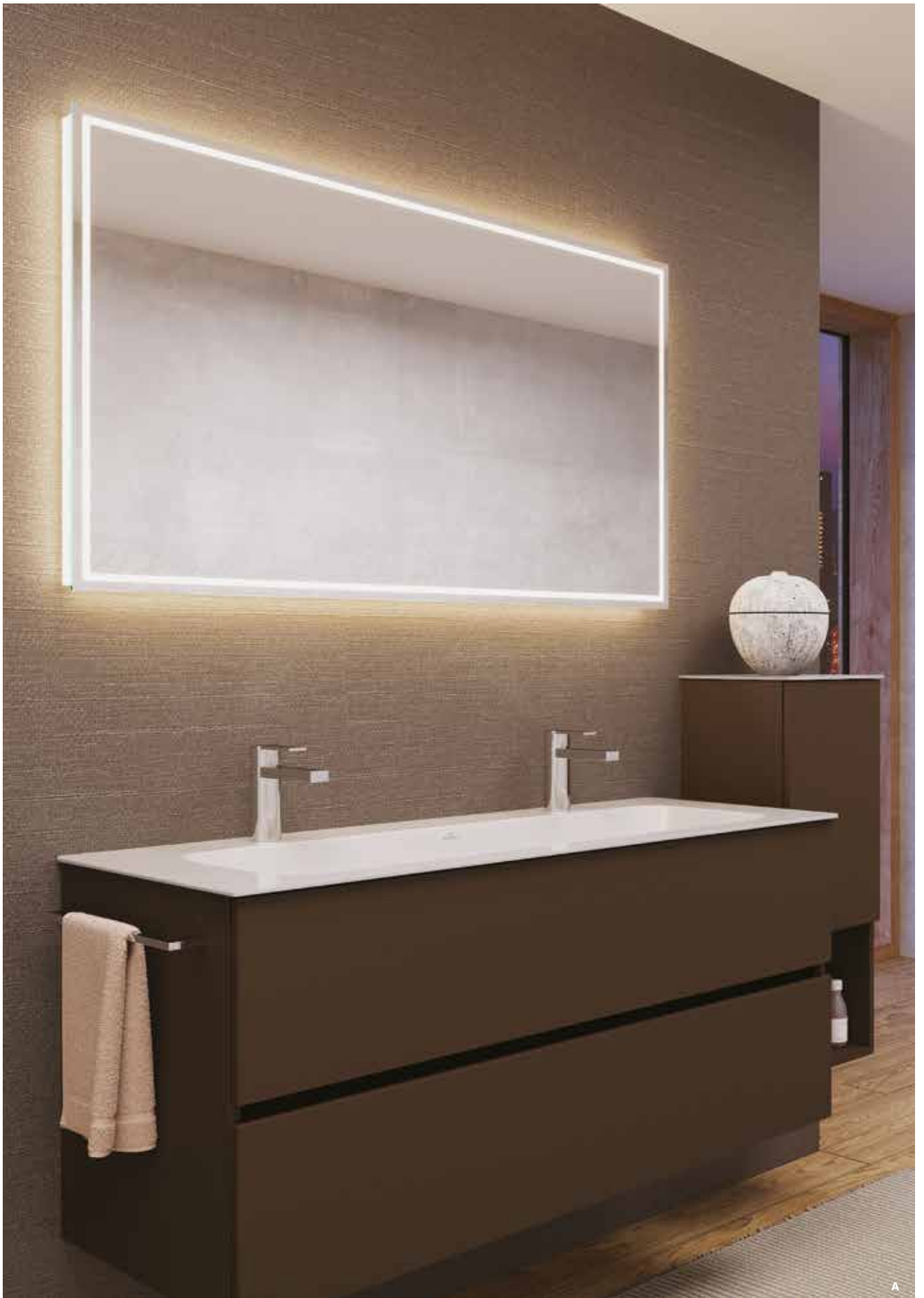



A

Vanity Viu

Gradlinig, schlicht und praktisch sind Attribute der Unterbauten Vanity Keramik zum Waschtisch Viu. Sie passen zu einer Vielzahl von Anwendungen. Ob mit Schublade oder Türe und mit welchem Griff, diese Entscheidungen überlassen wir Ihnen.

Linéaires, sobres et pratiques, voici les attributs des éléments inférieurs Vanity Keramik vers lavabo Viu. Ils s'accordent avec toute une gamme de plans vasques et d'utilisations. Le choix des tiroirs, des portes et des poignées vous appartient.

Lineari, sobrie e pratiche sono gli aggettivi più adatti a descrivere le basi sotto-lavabo Vanity Keramik per il lavabo Viu, che si prestano a numerose applicazioni. Lasciamo a voi la scelta dei modelli con cassetto o ante e delle maniglie.

Breiten
Largeurs
Larghezza (cm)

Möbel Keramik (A)
Meubles Keramik (A)
Mobili Keramik (A)
50 – 60 – 70 – 80 – 100 – 120

Möbel Keramik Campo (B)
Meubles Keramik Campo (B)
Mobili Keramik Campo (B)
50 – 60 – 70 – 80 – 100 – 120

Spiegelwände Flat New Quattro
Panneaux miroir Flat New Quattro
Pannelli a specchio Flat New Quattro
60 – 90 – 100 – 120 – 130 – 150 – 180

Schränke Campo
Armoires Campo
Armadi Campo
Nach Mass, sur mesure, su misura

Ausführungen
Versions
Varianti

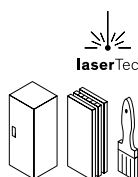
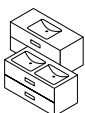





Vanity Memento

Bei Vanity Memento ist weniger mehr: Minimalistisches Design stellt die Funktionalität in den Vordergrund und ermöglicht damit einen grossen Gestaltungsspielraum bei der übrigen Badezimmereinrichtung. Ein weiterer Pluspunkt: Als Möbeloberflächenmaterial können neben Kunstharz auch Lack oder Echtholz eingesetzt werden.

Vanity Memento sublime le minimalisme. Son design met l'accent sur la fonctionnalité et offre ainsi une grande marge de manœuvre pour l'aménagement du reste de la salle de bains. Autre atout: la possibilité de choisir, outre la résine synthétique, une finition laquée ou le bois véritable pour les surfaces.

Vanity Memento è un inno al minimalismo. Il design essenziale fa risaltare la funzionalità e permette di godere di un'ampia libertà per quanto riguarda la scelta degli elementi d'arredo per il bagno. Un ulteriore punto di forza: per il piano del mobile è possibile scegliere, oltre alla resina artificiale, anche finiture laccate o in legno naturale.

Breiten
Largeurs
Larghezza (cm)

Möbel Keramik
Meubles Keramik
Mobili Keramik
50 – 60 – 80 – 100 – 120

Spiegelwände Flat New Quattro LED
Panneaux miroir Flat New Quattro LED
Pannelli a specchio Flat New Quattro LED
50 – 60 – 80 – 90 – 100 – 120 – 130 – 150

Ausführungen
Versions
Varianti

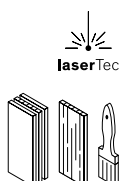

Vanity Moderna Plus

Als "erfrischend anders" kann das Design dieses Waschbeckens bezeichnet werden: Es ist trapezförmig. Besonders schick ist die Kombination mit dem Möbel in Glanzfarben.

Cette vasque trapézoïdale explore de nouvelles voies en matière de design et donne du pep's à l'ensemble. Pour un chic tout particulier, elle peut être combinée avec le meuble dans des teintes brillantes.

Il design di questo lavabo può essere definito originalmente brioso. Infatti il lavabo è a forma di trapezio. Particolarmente elegante è la scelta di colori lucidi per i pannelli del mobile.

Breiten
Largeurs
Larghezza (cm)

Möbel Moderna Plus
Meubles Moderna Plus
Mobili Moderna Plus
54 – 62 – 70 – 84 – 104 – 124

Spiegelwände Cubo 2 (A)
Panneaux miroir Cubo 2 (A)
Pannelli a specchio Cubo 2 (A)
50 – 60 – 80 – 90 – 100 – 120 – 130 – 150 – 180

Spiegelschränke Libero (B)
Armoires de toilette Libero (B)
Armadi a specchio Libero (B)
50 – 60 – 70 – 80 – 90 – 100 – 120 – 130 – 150 – 180

Schränke Keramik
Armoires Keramik
Armadi Keramik
20 – 50
Nach Mass, sur mesure, su misura

Ausführungen
Versions
Varianti

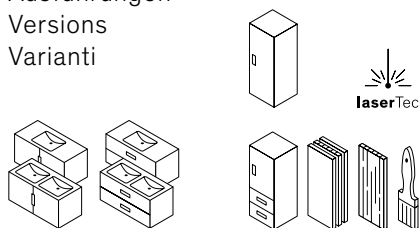



B



Vanity Me by Starck

Ein dünner, umlaufender Rand und ein tiefes Becken sind die Merkmale dieses Waschtischs. Die vier verschiedenen Unterbauten überzeugen durch eine eigenständige Optik und viel Stauraum. Besonders schön wirken die 8 mm dicken Sichtseiten.

Un rebord fin périphérique et un lavabo profond caractérisent ce meuble. Le support, décliné en quatre variantes, séduit par une esthétique unique et un espace de rangement généreux. Sans oublier que les côtés apparents, d'une épaisseur de 8 mm, contribuent à la beauté du produit.

Il mobile si contraddistingue per il profilo sottile che corre lungo il bordo e il lavabo profondo. La sottostruttura, declinata in quattro varianti, colpisce per l'estetica unica e l'ampio spazio utile per riporre gli oggetti. Senza dimenticare che anche i lati visibili da 8 mm contribuiscono alla bellezza del prodotto.

Breiten
Largeurs
Larghezza (cm)

Möbel Keramik Pasofino (A)
Meubles Keramik Pasofino (A)
Mobili Keramik Pasofino (A)
63 – 83 – 103 – 123 – 130

Möbel Keramik (B)
Meubles Keramik (B)
Mobili Keramik (B)
63 – 83 – 103 – 123 – 130

Spiegelwände Flat New Quattro (A)
Panneaux miroir Flat New Quattro (A)
Pannelli a specchio Flat New Quattro (A)
50 – 60 – 80 – 90 – 100 – 120 – 130 – 150 – 180

Spiegelwände ProCasa Tre (B)
Panneaux miroir ProCasa Tre (B)
Pannelli a specchio ProCasa Tre (B)
50 – 60 – 80 – 90 – 100 – 120 – 130 – 150

Schränke Keramik Pasofino
Armoires Keramik Pasofino
Armadi Keramik Pasofino
20 – 50
Nach Mass, sur mesure, su misura

Ausführungen
Versions
Varianti

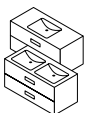

Palomba

Die horizontale Trennung vom Unterbau macht den massiven Waschtisch Palomba zum unangefochtenen Mittelpunkt der Badmöbelkombination. Eine kompakte Version mit einem nahtlosen Übergang vom Waschtisch zum Möbel ist ebenfalls erhältlich.

Nul doute que la séparation horizontale avec le meuble contribuera à attirer les regards sur le plan-vasque Palomba massif de cette combinaison de meubles de salle de bains. Une version compacte sans transition entre le plan-vasque et le meuble est également disponible.

Lo stacco in orizzontale creato dall'imponente lavabo Palomba rispetto alla base lo rende senza dubbio l'elemento centrale dell'intera combinazione. È disponibile anche una versione compatta con il lavabo a livello con il mobile.

Breiten
Largeurs
Larghezza (cm)

Möbel Palomba
Meubles Palomba
Mobili Palomba
50 – 65 – 80 – 100 – 120

Ausführungen
Versions
Varianti

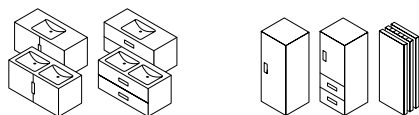

Vanity Pro S

Durch die schlanke Form wirken die Waschtische Pro S zart und leicht; diese Linie wird von den passenden Unterbauten weitergeführt. Eine besonders luftige Variante entsteht durch zwei geteilte Waschplatzblöcke. Der halb-offene Hochschrank sieht nicht nur gut aus, sondern schafft auch wertvollen Raum für Badutensilien.

Le plan-vasque Pro S est une merveille de douceur et de légèreté, qualités que l'on retrouve dans les meubles assortis. Les blocs en deux parties créent une variante particulièrement aérienne. En plus d'être esthétique, l'armoire haute semi-ouverte offre aussi un espace de rangement généreux pour les accessoires de bain.

Le forme slanciate dei lavabi Pro S creano un effetto delicato e leggero, che si riflette negli elementi inferiori abbinati. Una soluzione particolarmente leggera è creata dalla scelta di due blocchi lavabo separati. Il pensile a colonna semiaperto oltre a essere esteticamente interessante crea anche uno spazio utile per gli accessori da bagno.



Breiten
Largeurs
Larghezza (cm)

Möbel Pro S
Meubles Pro S
Mobili Pro S
45 – 48 – 55 – 60 – 65 – 80 – 100 – 120 – 130

Spiegel Vanity (A)
Miroirs Vanity (A)
Specchi Vanity (A)
Nach Mass, sur mesure, su misura

Spiegelschränke ProCasa Cinque (B)
Armoires de toilette ProCasa Cinque (B)
Armadi a specchio ProCasa Cinque (B)
50 – 60 – 70 – 80 – 90 – 100 – 120 – 130 – 150 – 180

Schränke Keramik
Armoires Keramik
Armadi Keramik
20 – 50
Nach Mass, sur mesure, su misura

Ausführungen
Versions
Varianti

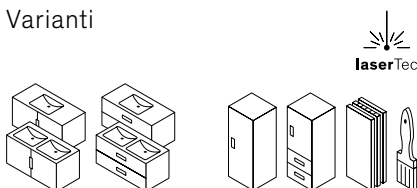





Pro

Ein schmaler, feiner Waschtisch, ergänzt mit einem schlichten, praktischen Unterbau. Auf eine leichte und erfrischende Weise brilliert die weiße Variante. Wer eine Oberfläche bevorzugt, die auffällt, kann zwischen vielen verschiedenen Kunstharzfarben auswählen.

Un plan-vasque étroit et épuré, assorti d'un meuble simple et pratique. Quant à la variante blanche, elle est brillante de légèreté et de tonicité. Pour ceux qui préfèrent une surface plus voyante, il existe de nombreuses teintes de stratifié.

Un lavabo sottile e raffinato, completato da un elemento inferiore semplice e pratico. Questa variante in bianco spicca per leggerezza e freschezza. Nel caso si preferisca una superficie di maggior effetto è possibile scegliere tra diverse resine sintetiche in numerosi colori.

Breiten
Largeurs
Larghezza (cm)

Möbel Pro
Meubles Pro
Mobili Pro
45 – 55 – 60 – 65 – 85 – 105 – 130

Spiegelschränke Elite New Generation
Armoires de toilette Elite New Generation
Armadi a specchio Elite New Generation
60 – 80 – 90 – 100 – 120 – 130 – 140 – 150

Schränke Spacio
Armoires Spacio
Armadi Spacio
30 – 35 – 40 – 45 – 60

Ausführungen
Versions
Varianti

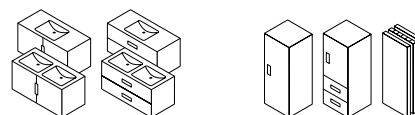

Vanity Venticello

Dieser Waschtisch ist bestimmt kein laues Lüftchen, sondern ein eigenständiger Charakter. Passend dazu gibt es die verschiedensten Unterbauten in unzähligen Ausführungsvarianten und in grosser Materialauswahl. Wir wünschen Ihnen viel Freude beim Aussuchen.

Ce meuble qui n'est certainement pas banal, mais plutôt une pièce à l'identité bien définie, peut être combiné à un grand assortiment de supports déclinés dans d'innombrables variantes et matériaux. Nous vous souhaitons beaucoup de plaisir à composer votre meuble.

Tutt'altro che una brezza passeggera, questo mobile dimostra un carattere forte e deciso a cui è possibile abbinare un ampio assortimento di sottostrutture, declinate in numerose varianti e materiali. Buona ricerca!



Breiten
Largeurs
Larghezza (cm)

Möbel Keramik Mea 2
Meubles Keramik Mea 2
Mobili Keramik Mea 2
50 – 60 – 65 – 80 – 100 – 120 – 130

Spiegelschränke Pasofino
Armoires de toilette Pasofino
Armadi a specchio Pasofino
50 – 60 – 70 – 80 – 90 – 100 – 120 – 130 – 150 – 180

Schränke Keramik
Armoires Keramik
Armadi Keramik
20 – 50
Nach Mass, sur mesure, su misura

Ausführungen
Versions
Varianti

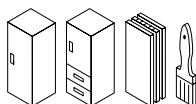
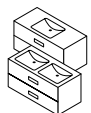

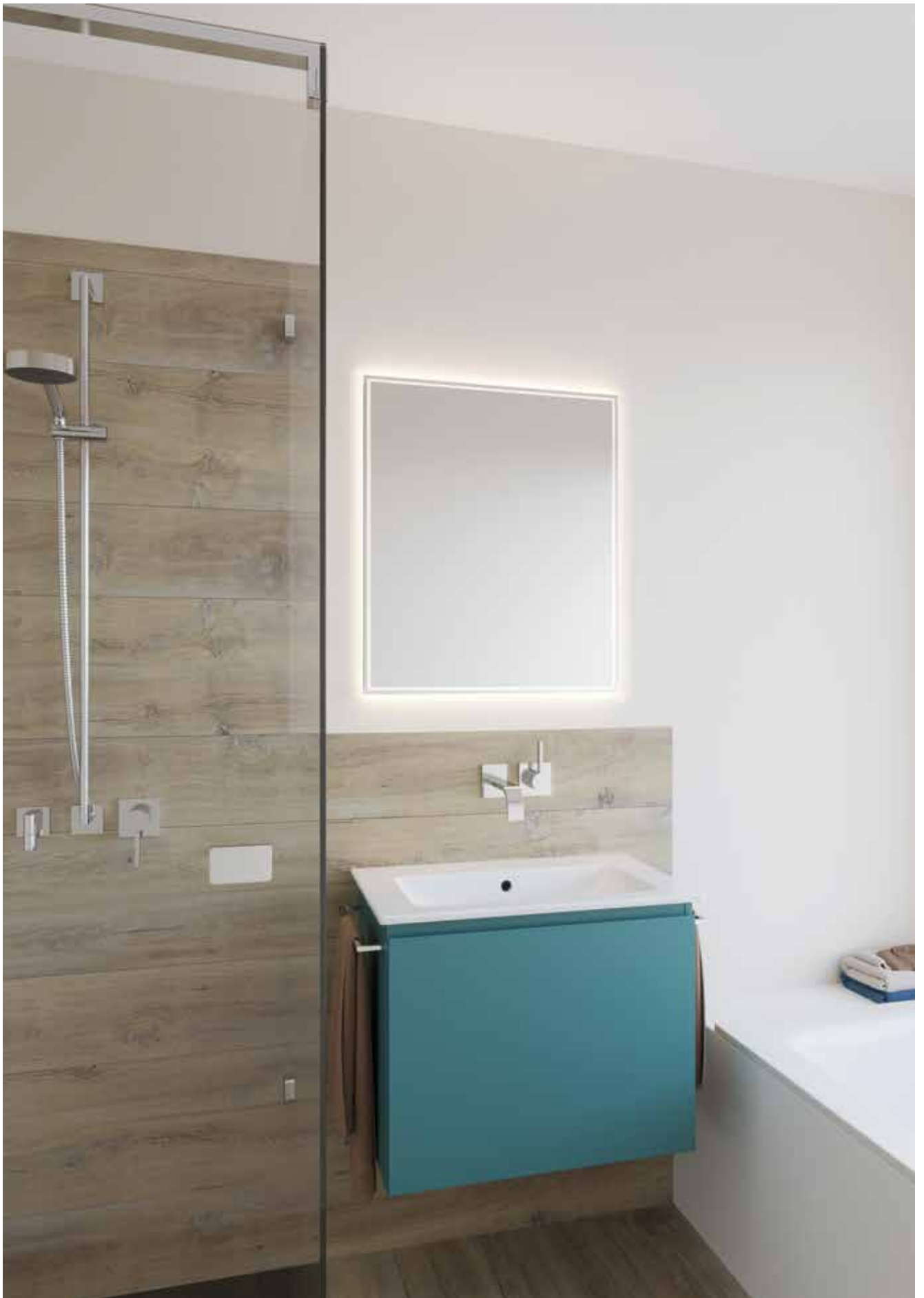

Subway 2.0

Der Waschtisch Subway 2.0 und der passende Unterbau sind ebenso ästhetisch wie funktional. Schubladen oder Türen, knallbunt oder dezent – die Möglichkeiten sind vielfältig. Wer mehr Stauraum benötigt, kann das Möbel mit passenden Schrankelementen ergänzen.

Le plan-vasque Subway 2.0 et son meuble assortis sont à la fois esthétiques et fonctionnels. Tiroirs ou portes, couleurs éclatantes ou sobres, les possibilités sont variées. Et pour plus d'espace de rangement encore, il est possible de compléter l'ensemble par des éléments d'armoires assortis.

Il lavabo Subway 2.0 e il mobile abbinato sono sia belli che funzionali. Cassetti o ante, dai colori sgargianti o discreti: le possibilità sono infinite. Per avere più spazio a disposizione è possibile abbinare dei pensili a colonna.

Breiten
Largeurs
Larghezza (cm)

Möbel Subway 2.0
Meubles Subway 2.0
Mobili Subway 2.0
50 – 55 – 60 – 65 – 80 – 100 – 130

Spiegelschränke Elite New Generation
Armoires de toilette Elite New Generation
Armadi a specchio Elite New Generation
60 – 80 – 90 – 100 – 120 – 130 – 140 – 150

Schränke Subway 2.0
Armoires Subway 2.0
Armadi Subway 2.0
30 – 35 – 40 – 45 – 60

Ausführungen
Versions
Varianti

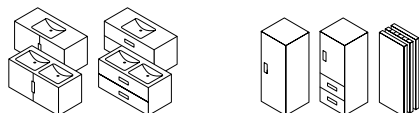

Vanity VAL

Die einfachen architektonischen Linien und die feinen Kanten machen den Waschtisch Vanity VAL zu einem einzigartigen Stück im Bad. Mit den schlichten, praktischen und variantenreichen Unterbauten wird der Waschtisch mit Stauraum ergänzt. Die vier standardmässigen Unterbautypen lassen Ihnen genügend Freiraum, sich Ihr ganz persönliches Bad zu gestalten.

Les lignes architecturales simples et les arêtes fines font du lavabo Vanity VAL une pièce unique dans la salle de bains. Les supports simples, pratiques et disponibles dans de nombreuses variantes vous permettent de bénéficier d'un espace de rangement supplémentaire. Les quatre types de supports standard vous offrent, en tant qu'utilisateur, l'espace suffisant pour personnaliser votre salle de bains.

Grazie al design dalle linee pulite e agli spigoli raffinati, il lavabo Vanity VAL è un complemento d'arredo unico per il bagno. Le sottostrutture slanciate, pratiche e declinate in più varianti, offrono ampio spazio per riporre gli oggetti. Le quattro versioni standard permettono di personalizzare il proprio bagno con grande libertà compositiva.



Breiten
Largeurs
Larghezza (cm)

Möbel Keramik (A)
Meubles Keramik (A)
Mobili Keramik (A)
45 – 55 – 60 – 65 – 75 – 95 – 120

Möbel Keramik Line (B)
Meubles Keramik Line (B)
Mobili Keramik Line (B)
45 – 55 – 60 – 65 – 75 – 95 – 120

Spiegelemente Cubo 2
Éléments de miroir Cubo 2
Elementi di specchio Cubo 2
50 – 60 – 70 – 80 – 90 – 100 – 120 – 130 – 150 – 180

Ausführungen
Versions
Varianti

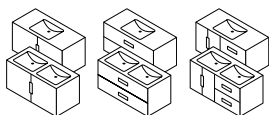

Vanity Vero

Vero fällt auf und hat Stil. Effektiv ist das Spiel mit Gegenpolen: ein dunkelgrauer Unterbau zu einem weissen Waschtisch oder – noch kontrastreicher – ein schwarzer Waschtisch mit einem weissen Unterbau in Hochglanz.

Avec ses angles droits et ses arêtes épaisses, le plan-vasque Vero exprime la puissance. Il s'assortit à un meuble sobre et sans poignées dans une teinte discrète. Le tout est disponible dans de nombreuses couleurs et dans des variantes avec poignées.

Grazie ai suoi angoli pronunciati e ai bordi spessi il lavabo Vero crea un effetto molto forte, l'ideale quindi è abbinare un mobile leggero e senza maniglie in un colore sobrio. Ovviamente sono disponibili diversi colori e versioni con maniglia.



Breiten
Largeurs
Larghezza (cm)

Möbel Keramik
Meubles Keramik
Mobili Keramik
45 – 50 – 60 – 80 – 85 – 100 – 105 – 120 – 125

Spiegelwände Vanity
Panneaux miroir Vanity
Pannelli a specchio Vanity
Nach Mass, sur mesure, su misura

Schränke Keramik
Armoires Keramik
Armadi Keramik
20 – 50
Nach Mass, sur mesure, su misura

Ausführungen
Versions
Varianti

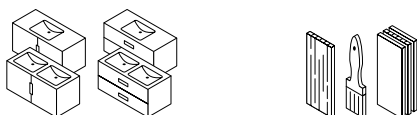

Vero

Durch seine rechten Winkel und dicken Kanten ist der Waschtisch Vero kraftvoll im Ausdruck. Dazu passt ein schlichtes, griffloses Möbel in einer dezenten Farbe. Trotzdem stehen viele verschiedene Farben und auch Varianten mit Griffen zur Auswahl.

Vero: le parti pris du style. La série joue avec les contrastes pour un incroyable effet, associant un meuble gris foncé avec un plan-vasque blanc ou, pour un effet plus prononcé encore, un plan-vasque noir avec un meuble blanc très brillant.

Vero: il mobile che colpisce con stile. Il gioco di contrasti è di grande effetto: l'elemento inferiore grigio scuro abbinato al lavabo bianco oppure, per un contrasto ancora maggiore, il lavabo nero e il mobile inferiore bianco lucido.

Breiten
Largeurs
Larghezza (cm)

Möbel Vero
Meubles Vero
Mobili Vero
45 – 50 – 60 – 80 – 85 – 100 – 105 – 120 – 125

Spiegelschränke Elite LED
Armoires de toilette Elite LED
Armadi a specchio Elite LED
60 – 80 – 90 – 100 – 120 – 130 – 140 – 150

Schränke Spacio
Armoires Spacio
Armadi Spacio
30 – 35 – 40 – 45 – 60
Nach Mass, sur mesure, su misura

Ausführungen
Versions
Varianti

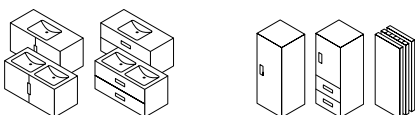



Vanity Keramik Mea 2

Diese Unterbauserie besticht durch ein spezielles Detail. Die auf der hinteren Seite geschrägten Fronten können mit einer laserTec-Kante oder einem Griffprofil in poliertem Aluminium bestellt werden. Dadurch ist dieser Unterbau gradlinig und kompromisslos.

Cette série d'éléments inférieurs séduit par un détail spécifique. Les faces obliques sur le côté arrière peuvent être commandées avec un bord laserTec ou une poignée en aluminium poli. Cet élément inférieur est ainsi rectiligne et sans compromis.

Questa serie di basi sottolavabo conquista con un dettaglio speciale. I frontali inclinati sul retro possono essere ordinati con bordo LaserTec o con profilo della maniglia in alluminio lucido, che rende la base lineare, senza alcun compromesso.



Breiten
Largeurs
Larghezza (cm)

Möbel Keramik Mea 2
Meubles Keramik Mea 2
Mobili Keramik Mea 2
Nach Mass, sur mesure, su misura

Spiegelschränke ProCasa Cinque (A)
Armoires de toilette ProCasa Cinque (A)
Armadi a specchio ProCasa Cinque (A)
50 – 60 – 70 – 80 – 90 – 100 – 120 – 130 – 150 – 180

Spiegelschränke Flat New Quattro (B)
Armoires de toilette Flat New Quattro (B)
Armadi a specchio Flat New Quattro (B)
50 – 60 – 80 – 90 – 100 – 120 – 130 – 150 – 180

Schränke Keramik
Armoires Keramik
Armadi Keramik
Nach Mass, sur mesure, su misura

Ausführungen
Versions
Varianti

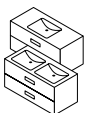

Serra

Mit dem flexiblen Vorwandmöbelsystem Santec Futura lassen sich Badezimmer-sanierungen innert kürzester Zeit realisieren.

Le système flexible de meubles préfabriqués Santec Futura permet de rénover des salles de bains en un temps record.

Il sistema flessibile per mobili su contro-parete Santec Futura consente di ristrutturare il bagno in tempi rapidi.



Breiten
Largeurs
Larghezza (cm)

Möbel Serra, das Komplettsystem
Meubles Serra, le système complet
Mobili Serra, il sistema completo
Nach Mass, sur mesure, su misura

Spiegelschränke Venezia 2 LED
Armoires de toilette Venezia 2 LED
Armadi a specchio Venezia 2 LED
45 – 60 – 70 – 80 – 90 – 100 – 120 – 130 – 150 – 180
Nach Mass, sur mesure, su misura

Schränke Keramik
Armoires Keramik
Armadi Keramik
30 – 40 – 50 – 70
Nach Mass, sur mesure, su misura

Ausführungen
Versions
Varianti

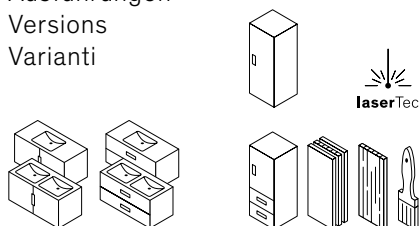





TORO

Der Möbelunterbau TORO zeichnet sich durch ein schlichtes, angenehmes Design aus. Die weiße Innenausstattung harmonisiert perfekt mit dem eleganten Keramikwaschtisch. Nebst einem Möbelgriff gibt es den Unterbau auch mit einer Griffleiste. Wählen Sie Ihr passendes Dekor aus einer Palette mit über 60 verschiedenen Farben.

Le meuble sous vasque TORO se distingue par un design sobre et élégant. La finition intérieure blanche se marie parfaitement à l'élégante vasque en céramique. Le meuble sous vasque est disponible avec une poignée ou une barre de poignée. Choisissez le décor qui vous convient parmi un nuancier de plus de 60 couleurs différentes.

La base sottolavabo TORO si distingue per il design sobrio e piacevole. Gli elementi interni bianchi si integrano alla perfezione con l'elegante lavabo in ceramica. La base sottolavabo è disponibile sia con maniglia applicata sia con maniglia a profilo. Potete scegliere il decoro abbinato da una gamma di oltre 60 colori diversi.



Breiten
Largeurs
Larghezza (cm)

Möbel Toro – zu beliebiger Keramik
Meubles Toro – à n'importe quelle céramique
Mobili Toro – a qualsiasi ceramica

Spiegelschränke Lupo
Armoires de toilette Lupo
Armadi a specchio Lupo
50 – 60 – 80 – 90 – 100 – 120 – 130 – 150 – 180

Nach Mass, sur mesure, su misura

Ausführungen
Versions
Varianti

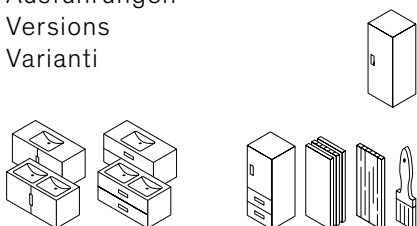







Loosli Badmöbel

Traditionsreicher Möbelhersteller aus dem Emmental

Das erfolgreiche Schweizer Familienunternehmen Loosli hat seinen Standort in Wyssachen im Emmental und existiert seit über 60 Jahren. Dank präzisiertem Handwerk, modernen Produktionsanlagen und der fortschrittlichen Technologie "laserTec" entstehen hochwertige Möbel. Die Firma Loosli folgt dem Motto "schnell, flexibel, kundennah". Entsprechend ist auch das Design der Möbel ausgerichtet: Mal traditionell, mal überraschend und innovativ – Hauptsache, es entspricht den unterschiedlichen Präferenzen der Kunden.

Des fabricants de meubles de tradition de l'Emmental

Loosli est une entreprise suisse, familiale et prospère, créée il y a plus de 60 ans et sise à Wyssachen dans l'Emmental. Technique artisanale précise, installations de production modernes et technologie laser de pointe "laserTec" contribuent à fabriquer des meubles de qualité hors pair. La politique de l'entreprise est parfaitement résumée dans son slogan: "Rapide, flexible et proche du client". Et le design des meubles est à la hauteur: traditionnel, mais aussi surprenant et novateur – axé sur les préférences des clients.

Produttori di mobili di lunga tradizione dall'Emmental

Loosli è un'azienda familiare svizzera di successo, con sede a Wyssachen nell'Emmental e una storia alle spalle di quasi 60 anni. Dalla precisione artigiana, attraverso impianti di produzione moderni e tramite la tecnologia all'avanguardia "laserTec", nascono mobili di grande pregio. L'azienda Loosli è fedele al motto "Rapidi, flessibili, al servizio del cliente". Il design dei mobili segue la stessa filosofia: stile tradizionale o idee innovative e sorprendenti, l'importante è adattarsi alle diverse esigenze dei clienti.

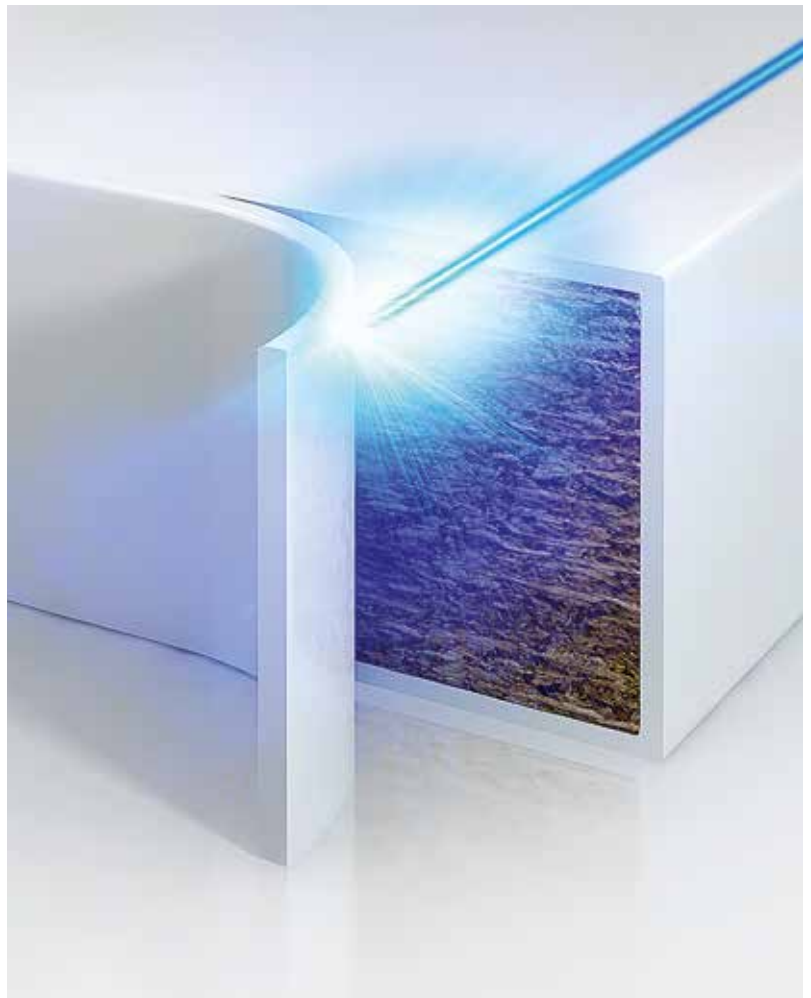

Framo

Fortschrittlicher Möbelfabrikant aus dem freiburgischen Romont

Framo ist ein industrieller Möbelhersteller mit Sitz in Romont. Schweizer Qualitätsprodukte sind das Ergebnis aus 50 Jahren Erfahrung, qualifizierten Mitarbeitern und einer fortschrittlichen Produktionsstätte. Das Motto "made for me" ist aus Sicht der Kunden formuliert; durch das breite Sortiment und die flexiblen Lösungen kann Framo gezielt auf die individuellen Bedürfnisse eingehen. Ein weiterer Schwerpunkt liegt bei Framo auf der stetigen Entwicklung von neuen Produkten und Dienstleistungen.

Un fabricant de meubles hors pair basé à Romont dans le canton de Fribourg

Framo est un fabricant de meubles industriel basé à Romont, qui peut se prévaloir d'une expérience de 50 ans. Ses collaborateurs qualifiés fabriquent des produits de qualité suisse dans ses ateliers équipés d'une technologie de pointe. Son slogan "Made for me" traduit sa forte orientation clientèle: grâce à sa large gamme et à ses solutions flexibles, Framo répond aux besoins spécifiques de ses clients. Autre atout, Framo travaille en permanence au développement de nouveaux produits et services.

Produttori di mobili all'avanguardia da Romont nel canton Friburgo

Framo è un produttore di mobili industriali con sede a Romont. La qualità svizzera degli articoli è il risultato di 50 anni di esperienza, al fianco di collaboratori qualificati e con l'ausilio di tecniche di produzione all'avanguardia. Il motto "Made for me", fatto per me, abbraccia il punto di vista del cliente; grazie al vasto assortimento e alla flessibilità delle soluzioni, Framo è in grado di assecondare qualsiasi esigenza individuale. Un altro vanto della ditta Framo è il costante impegno nello sviluppo di prodotti e servizi sempre nuovi.

SWISS
QUALITY

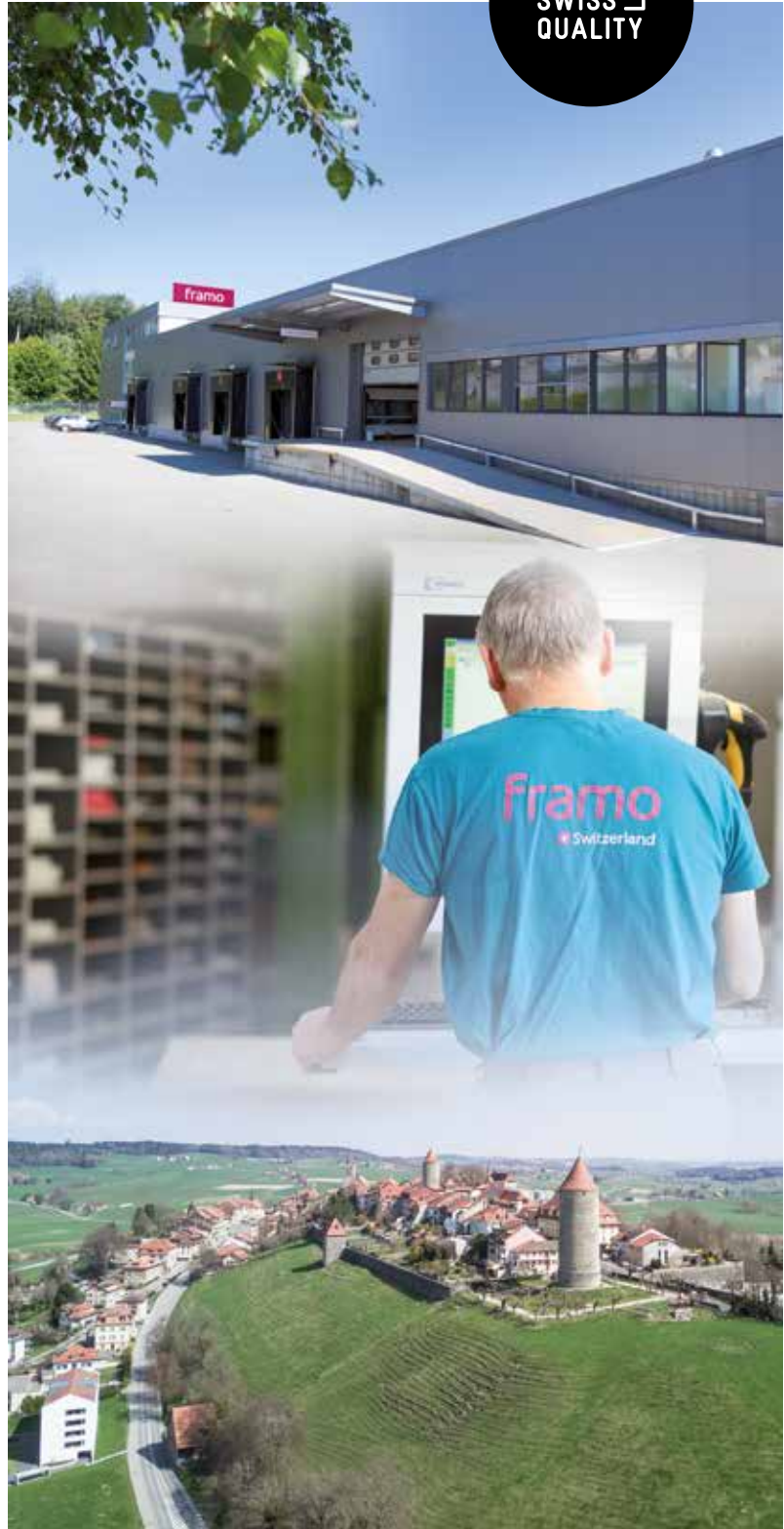





Bühlmann

Kundennahe Möbelproduzent aus dem luzernischen Entlebuch

Seit Generationen fabriziert das traditionelle Schweizer Familienunternehmen Bühlmann hochwertige Badezimmermöbel. Moderne Technik, Knowhow, Leidenschaft und Innovationskraft sind Zutaten für die präzise hergestellten, variantenreichen Qualitätsprodukte. Die Möglichkeit, individuelle Unikate nach Mass herstellen zu lassen, unterstreicht die Kunden- und Serviceorientierung der Bühlmann AG.

Un fabricant de meubles proche de ses clients basé à Entlebuch dans le canton de Lucerne

Depuis des générations, Bühlmann, entreprise suisse, familiale et traditionnelle fabrique des meubles de salle de bains de qualité. Technique moderne, savoir-faire, passion et puissance d'innovation, tels sont les ingrédients pour des produits de qualité, qui se caractérisent par leur précision et la diversité de leurs variantes. La possibilité de fabriquer des pièces uniques sur mesure témoigne de l'orientation clients et services de Bühlmann AG.

Produttori di mobili a fianco dei clienti da Entlebuch, Lucerna

Da generazioni Bühlmann, tradizionale azienda familiare svizzera, produce arredi da bagno di grande qualità. Tecniche moderne, competenze, passione e innovazione sono gli ingredienti che creano prodotti di grande qualità, varietà e precisione. La possibilità di produrre a richiesta pezzi unici su misura dimostra l'orientamento al servizio e alle esigenze del cliente della Bühlmann AG.



SWISS
QUALITY

Erklärungen

Einen Grossteil der Informationen zu den verfügbaren Varianten können Sie bereits dem Katalog entnehmen. Die Erklärungen zu den aufgeführten Piktogrammen finden Sie in der ausklappbaren Legende am Ende dieses Kataloges. Unsere Fachpersonen in den Ausstellungen zeigen Ihnen gerne das Farb- und Griffangebot, informieren Sie über die Preise und stehen für alle übrigen Auskünfte zur Verfügung. Vereinbaren Sie am besten einen Beratungstermin. Eine Übersicht über unsere Ausstellungen finden Sie auf der Rückseite dieses Kataloges.

Explications

La majeure partie des informations relatives aux variantes disponibles figurent dans ce catalogue. Vous trouverez des explications sur les pictogrammes dans la légende disponible sous forme de dépliant, proposée à la fin du catalogue. Les spécialistes qui travaillent dans nos salles d'exposition se feront un plaisir de vous présenter l'éventail de coloris et de poignées, vous fourniront des renseignements sur les tarifs et répondront à toutes vos questions. Nous vous recommandons de prendre rendez-vous pour un entretien-conseil. Vous trouverez la liste de nos expositions au dos de ce catalogue.

Spiegazioni

Gran parte delle informazioni sulle versioni disponibili sono presenti nel catalogo. Per le spiegazioni dei pittogrammi raffigurati a fianco potete consultare la legenda pieghevole alla fine del catalogo. I nostri professionisti specializzati presenti negli spazi espositivi sono a vostra disposizione per mostrarvi l'offerta di colori e maniglie, illustrarvi i prezzi e fornirvi tutte le informazioni necessarie. Vi consigliamo di fissare un appuntamento per la consulenza. Sul retro del catalogo potete trovare una panoramica dei nostri spazi espositivi.



Legende | Légende | Legenda

Möbel für Einzelwaschtische Meubles pour lavabos seuls Mobili per lavabo singolo



- Erhältlich mit Türen
- Disponible avec portes
- Disponibile con ante



- Erhältlich mit Schubladen
- Disponible avec tiroirs
- Disponibile con cassetti



- Erhältlich mit Schubladen / Türen
- Disponible avec tiroirs / portes
- Disponibile con ante / cassetti

Möbel für Einzel- und Doppelwaschtische Meubles pour lavabos seuls ou doubles Mobili per lavabo singolo e doppio

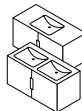

- Erhältlich mit Türen
- Disponible avec portes
- Disponibile con ante



- Erhältlich mit Schubladen
- Disponible avec tiroirs
- Disponibile con cassetti



- Erhältlich mit Schubladen / Türen
- Disponible avec tiroirs / portes
- Disponibile con ante / cassetti

Möbel für Doppelwaschtische Meubles pour lavabos doubles Mobili per lavabo doppio



- Erhältlich mit Türen
- Disponible avec portes
- Disponibile con ante



- Erhältlich mit Schubladen
- Disponible avec tiroirs
- Disponibile con cassetti



- Erhältlich mit Schubladen / Türen
- Disponible avec tiroirs / portes
- Disponibile con ante / cassetti

Schränke Armoires Armadi



- Erhältlich mit Türen
- Disponible avec portes
- Disponibile con ante



- Erhältlich mit Schubladen / Türen
- Disponible avec tiroirs / portes
- Disponibile con ante / cassetti

Oberflächenmaterial Korpusse / Fronten Matériaux de surfaces des façades / corps Materiale di superficie dei corpi / dei frontali



- Kunstharz
- Stratifié
- Laminato



- Holz furniert
- Placage bois
- Impiallacciato in legno



- Lack
- Laqué
- Laccato



- Sicherheitsglas
- Verre de sécurité
- Vetro di sicurezza

laserTec



- Dank fortschrittlicher Laser-Technologie wird der Übergang zwischen Kante und Plattenmaterial unsichtbar – es entsteht eine optische Nullfuge.
- Grâce à une technologie laser avancée, la jonction entre le chant et le matériau du panneau est invisible – le joint est donc visuellement inexistant.
- L'avanzata tecnologia laser rende impercettibile il punto di passaggio tra lo spigolo e il materiale del pannello, come se non ci fosse giuntura.

Hinweis: Die abgebildeten Piktogramme dienen zur Kennzeichnung der grundsätzlichen Ausführungen und entsprechen weder den tatsächlichen Grössenverhältnissen noch der effektiven Anzahl und Anordnung von Türen und/oder Schubladen. **Remarque:** les pictogrammes utilisés servent à représenter les versions de base et ne reflètent pas obligatoirement les proportions réelles ni la disposition ou le nombre effectif des portes et/ou tiroirs. **Nota:** i pittogrammi esemplificativi servono a presentare le varianti di base e non rispecchiano necessariamente né le proporzioni reali né il numero e l'ordine effettivo delle porte e/o dei cassetti.

WIE IHR TRAUMMÖBEL ENTSTEHT COMMENT LE MEUBLE DE VOS RÊVES VOIT-IL LE JOUR ECCO COME NASCONO I MOBILI DEI VOSTRI SOGNI



Ob Neubau, Umbau oder Renovation:
Hier startet Ihr Traumbadmöbel.
Que ce soit pour une nouvelle construction, une
transformation ou une rénovation:
voici le point de départ du meuble de salle de
bains de vos rêves.
Che si tratti di una nuova costruzione,
di un rinnovo o di un restauro:
i mobili da bagno dei vostri sogni
nascono qui.

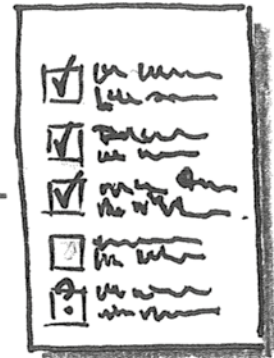

Wünsche und Bedürfnisse notieren
Noter vos souhaits et besoins
Annotazione di desideri e necessità

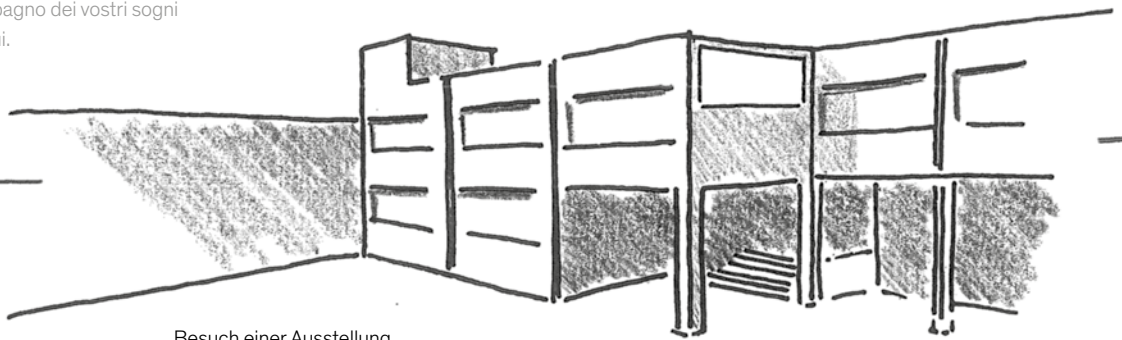

Besuch einer Ausstellung
Visite d'une exposition
Visita a un'esposizione

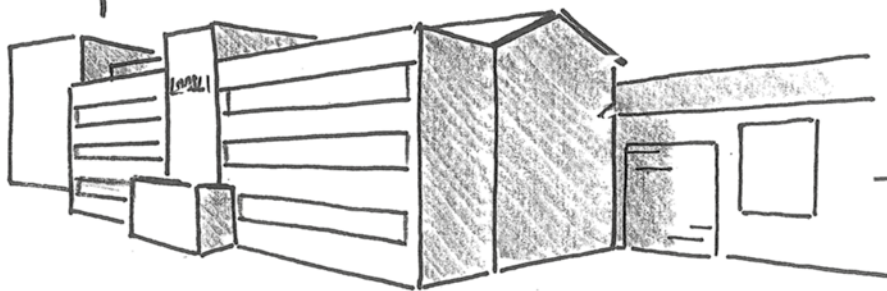

Planung, Erfassung, Arbeitsvorbereitung und Produktion
Planification, saisie, préparation des travaux et production
Progettazione, acquisizione, preparazione del lavoro e produzione

Lieferung durch den Sanitär-grosshandel,
Montage durch den Sanitär
Livraison par un grossiste en
équipement sanitaire, montage par
l'installateur sanitaire
Consegna tramite il grossista di materiali
sanitari, montaggio da parte
dell'installatore di impianti sanitari

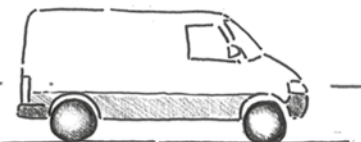

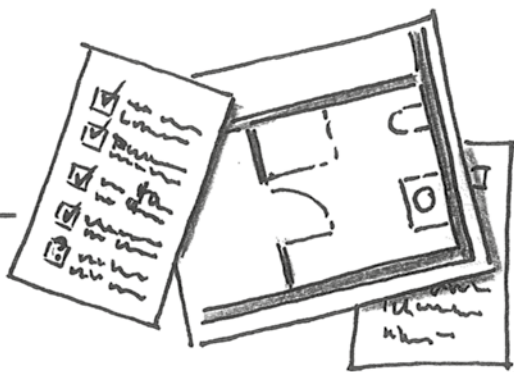

Grundrisse und Pläne sammeln
Rassembler des croquis et des plans
Raccolta di planimetrie e progetti



Kontakt mit einem Sanitär aufnehmen
Prendre contact avec un installateur sanitaire
Contatto con un installatore di impianti sanitari

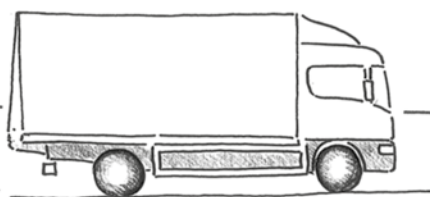

Lieferung und Montage im Auftrag des Sanitärgrosshandels
und des Sanitärs durch den Möbelhersteller
Livraison et montage pour le compte du grossiste en
équipement sanitaire et de l'installateur sanitaire par le
fournisseur du meuble
Consegna e montaggio a carico del grossista di materiali
sanitari e dell'installatore di impianti sanitari tramite
il produttore di mobili

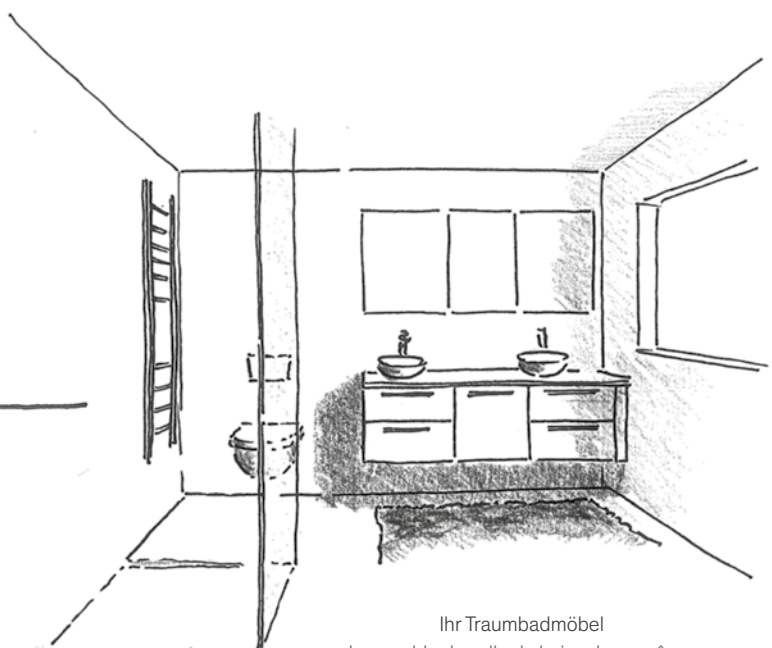

Ihr Traumbadmöbel
Le meuble de salle de bains de vos rêves
Il mobile da bagno dei vostri sogni

ENTSCHEIDUNGEN, DIE SIE IN DER AUSSTELLUNG ERWARTEN
LES DÉCISIONS QUI VOUS ATTENDENT DANS L'EXPOSITION
DECISIONI CHE VI ATTENDONO ALLO SHOWROOM

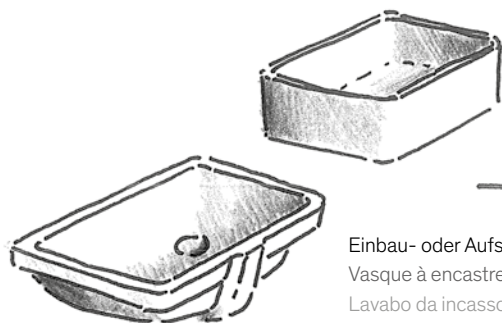

Einbau- oder Aufsatzbecken?
Vasque à encastrer ou à poser?
Lavabo da incasso o da appoggio?

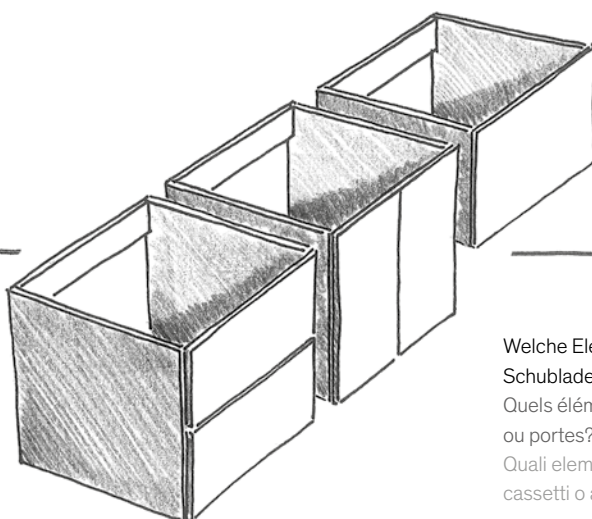

Welche Elemente sind gewünscht:
Schubladen oder Türen?
Quels éléments souhaitez-vous avoir : tiroirs
ou portes?
Quali elementi desiderate:
cassetti o ante?

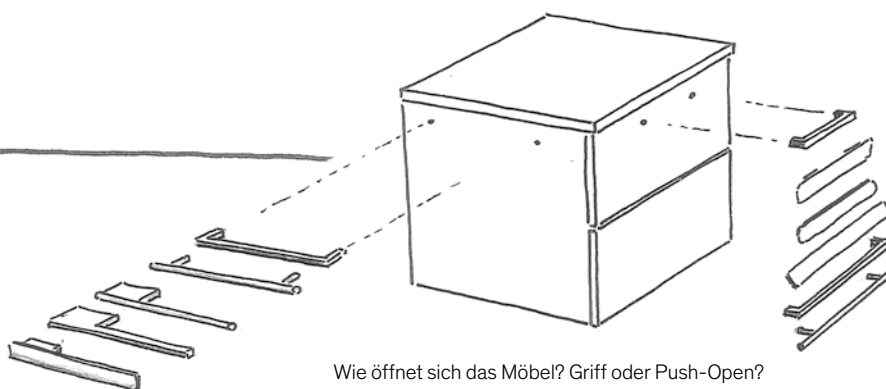

Wie öffnet sich das Möbel? Griff oder Push-Open?
Gibt es einen Handtuchhalter?
Comment le meuble doit-il s'ouvrir? Poignée ou push-open?
Doit-il y avoir un porte-serviette?
Quale sistema di apertura per il mobile? Maniglia o sistema push to open?
È dotato di porta asciugamani?

Waschtischelement je nach Material
mit unterschiedlicher Dicke
Elément du lavabo en fonction
du matériel et de l'épaisseur
Ripiano per lavabo a seconda del materiale
con diverso spessore

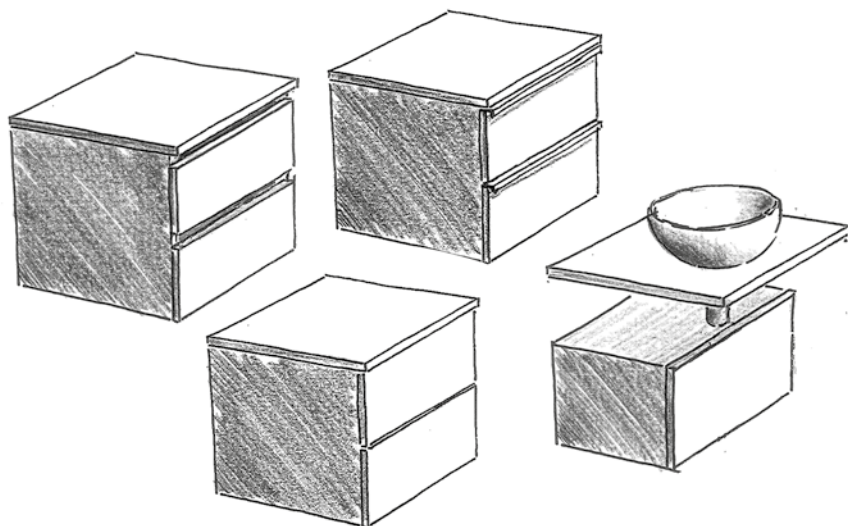
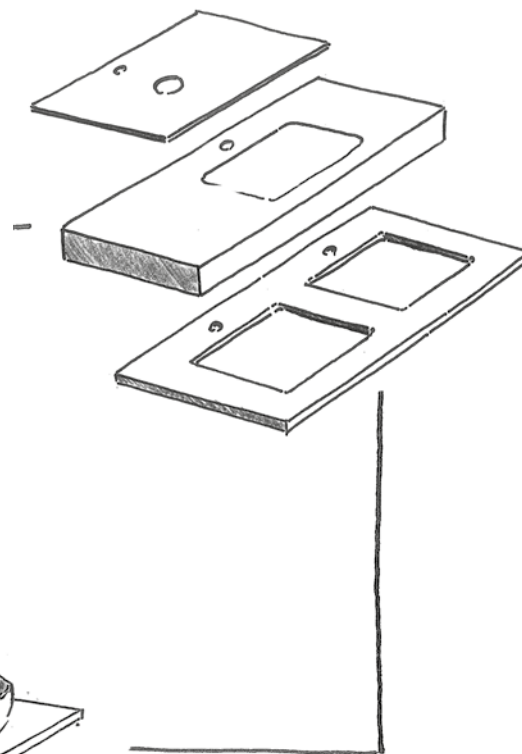

Soll das Möbel anschliessend oder
abgesetzt an das Waschtisch-element
folgen?

Est-ce que le meuble doit toucher
le lavabo ou être décalé?

Il mobile deve essere adiacente o dis-
tanziato rispetto al ripiano del lavabo?



Diese und viele weitere Farben / Materialien
stehen Ihnen zur Verfügung.

Ces couleurs et bien d'autres ainsi qu'un grand
nombre de matériaux sont à votre disposition
Sono a vostra disposizione questi e molti altri
colori / materiali

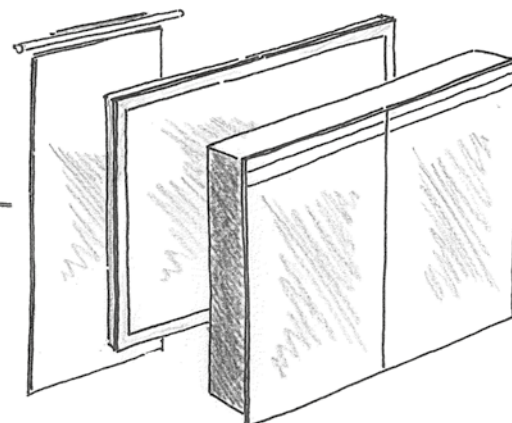

Und zum Schluss: Spiegelschrank oder Spiegelwand?

Et pour conclure: armoire de toilette ou panneau miroir?

E per concludere: armadio a specchio o parete a specchio?

Unsere Ausstellungen | Nos expositions | Le nostre esposizioni

- Wir freuen uns, Sie in unseren Ausstellungen begrüßen und beraten zu dürfen.
- Nous nous réjouissons de vous accueillir et de vous conseiller dans l'une de nos expositions.
- Siamo lieti di accogliervi e consigliarvi presso uno dei nostri showroom.

Deutschschweiz / Suisse allemande / Svizzera tedesca: Baubedarf, Richner

Gellertstrasse 212
● 4052 Basel
● Tel. 061 560 74 74

Morgenstrasse 136
● 3018 Bern
● Tel. 031 336 60 60

Pulverhausweg 1
● 5033 Buchs bei Aarau
● Tel. 062 834 37 37

Kalchbühlstrasse 40
● 7000 Chur
● Tel. 081 252 13 80

Eichwiesstrasse 2
● 8645 Jona
● Tel. 055 221 11 11

Arsenalstrasse 21
● 6010 Kriens
● Tel. 041 317 03 03

Erlenstrasse 1
● 6343 Rotkreuz
● Tel. 041 798 05 80

Glutz-Blotzheim-Strasse 3
● 4500 Solothurn
● Tel. 032 625 61 11

Bogenstrasse 14
● 9000 St. Gallen
● Tel. 071 274 52 52

Industriestrasse 18
● 8604 Volketswil
● Tel. 043 399 43 43

Geschlossen – baldige Neueröffnung
● 8404 Winterthur
● Tel. 052 644 09 94

Albisriederstrasse 253
● 8047 Zürich
● Tel. 044 438 25 25

Westschweiz / Suisse romande / Svizzera romanda: Gétaz-Miauton

Rte des Marais 3
● 1860 Aigle
● Tel. 024 468 61 00

Rte de Fribourg 1
● 1630 Bulle
● Tel. 026 913 66 33

Z.I. Nord
Ch. Bas-de-Plan 1
● 1030 Bussigny
● Tel. 021 702 04 15

Av. de la Praille 45
● 1227 Carouge
● Tel. 022 918 15 01

Rte des Peupliers 17
● 1964 Conthey
● Tel. 027 345 36 37

Ch. des Malpierrez 1
● 2088 Cressier
● Tel. 032 755 96 96

Littoral Parc
Rte de la Tuilière 10
● 1163 Etoy
● Tel. 021 821 23 00

Rte André Piller 1
● 1762 Givisiez
● Tel. 026 467 81 11

Rte de Champ-Colin 15
● 1260 Nyon
● Tel. 022 994 90 00

Rue du Manège 10
● 3960 Sierre
● Tel. 027 452 35 35

Rue de la Dixence 33
● 1950 Sion
● Tel. 027 345 36 90

Z.I. La Veyre
● 1806 St-Légier
● Tel. 021 923 37 00

Z.I.A. Rte du Pré du Bruit 4
● 1844 Villeneuve
● Tel. 021 967 10 00

Lonzastrasse 2
● 3930 Visp
● Tel. 027 948 85 00

Tessin / Ticino: Regusci Reco

Via San Gottardo 18A
● 6532 Arbedo-Castione
● Tel. 091 820 24 00

Via Cantonale 34a
● 6928 Manno
● Tel. 091 605 24 34

Legende | Légende | Legenda

- Bäder | Salles de bains | Bagni
- Haushaltgeräte | Appareils électroménagers
Apparecchi elettrodomestici
- Küchen | Cuisines | Cucine
- Parkett | Parquets | Parquet
- Türen | Portes | Porte - Suisse romande / Ticino
- Platten | Carrelages | Piastrelle
- Aussengestaltung
Aménagements extérieurs
Allestimento esterno
- Saunas | Saunas | Saune



Änderungen vorbehalten. Bitte konsultieren Sie für den aktuellen Stand und für die Öffnungszeiten unsere Website.
Sous réserve de modifications. Veuillez consulter notre site web pour connaître le statut actuel et pour les heures d'ouverture.
Salvo modifiche. Si prega di consultare il nostro sito web per lo stato attuale e gli orari di apertura.

Unsere Marken | Nos marques | I nostri marchi

BAUBEDARF **RICHNER** **GETAZ** **MIAUTON** **REGUSCI RECO**